

LED venkovní světlo s pohybovým čidlem

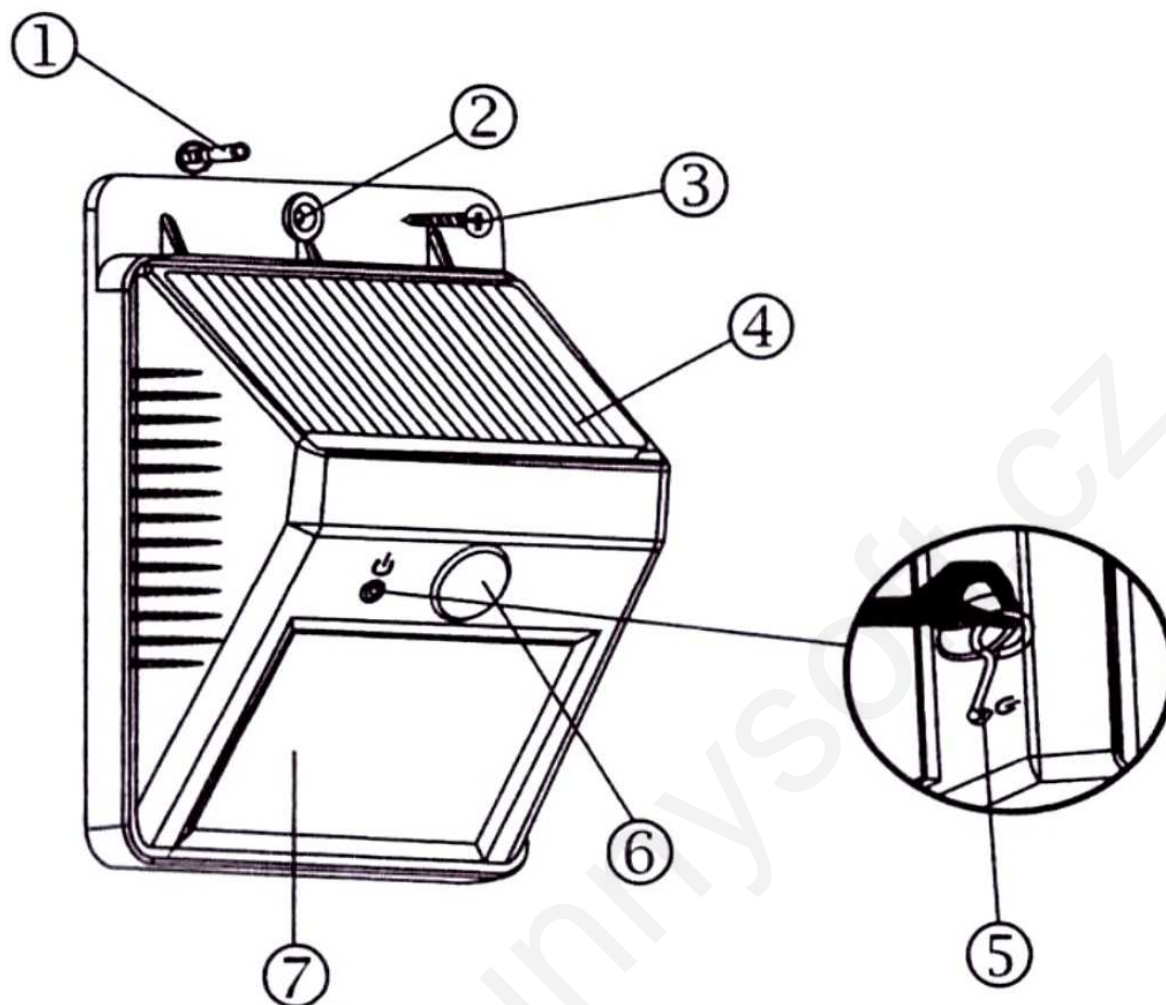

Uživatelská příručka

Popis produktu



1. Hmoždinka

2. Otvor

3. Vrut

4. Solární panel

5. Otvor se spínačem

6. PIR pohybové čidlo

7. LED svítící panel

Elektrické charakteristiky

1. Solární panel: 0,48 W, účinnost 17 %
2. Baterie: Li-Ion 2,96 Wh (800 mAh)
3. LED světlo: 1 W (6 000–6 500 K)
4. Dosah čidla: 3 m
5. Pracovní úhel čidla: 120°
6. Režim svícení:
 - Vypnuto
 - Noční svícení
7. Rozměry: 96 × 124 × 48 mm
8. Stupeň krytí: IP64 (proti prachu úplně a proti stříkající vodě)

Vlastnosti produktu:

1. Integrované PIR čidlo pohybu (PIR = Passive InfraRed – pasivní infračervené) a čidlo tmy.
2. Zařízení se nabíjí slunečním světlem, to převádí na elektrickou energii a tu ukládá do baterií a v noci ji používá pro svícení.
3. Z jednoho dne nabíjení je pak více jak 12 hodin svícení.
4. Proti vodě a teple odolný.

Návod k obsluze

1. Odemkněte a aktivujte příjem slunečního světla:

Vnitřní baterie je z výroby z bezpečnostních důvodů „uzamčena“, takže musíte použít dodávaný drátěný klíček a klepnutím na spínač **Zapnout/Vypnout** (v otvoru vedle PIR čidla) odemknout baterii a systém osvětlení.

2. Jak světlo nainstalovat?

Použijte dodávanou hmoždinku a vrut k upevnění zařízení na sloup nebo stěnu kdekoliv, kde chcete mít v noci osvětlení.

3. Nabíjení solárním panelem:

Za ideálního jasného slunečního dne se za normálních okolností může plně nabít za jediný den. Pokud nebude nasměrován přímo na jih, nebo pokud bude zataženo, nabije se také, ale méně.

4. Funkce čidla tmy

Automaticky zajistí, aby se světlo rozsvěcelo, když je tma, a automaticky zajistí, aby se nerozsvěcelo, když je den, nebo je prostor jinak osvětlen.

Pokyny

Pro odemknutí světla použijte dodávaný klíček

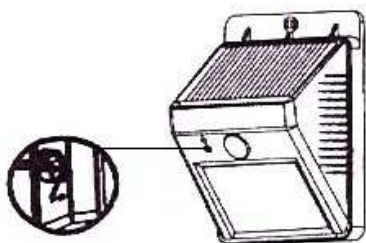

Potom připevněte na stěnu dodávanou hmoždinkou a vrutem

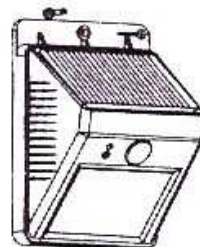

Krok 1: Nabíjení pod sluncem v denní době přibližně 8 hodin

①

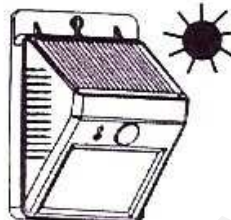

②

Krok 2: Automatické čidlo tmy

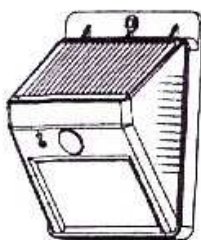

Krok 4: Jakmile lidé odejdou, světlo po půl minutě zhasne.



③

Krok 3: Světlo se automaticky rozsvítí, pokud se přiblíží nějaký člověk

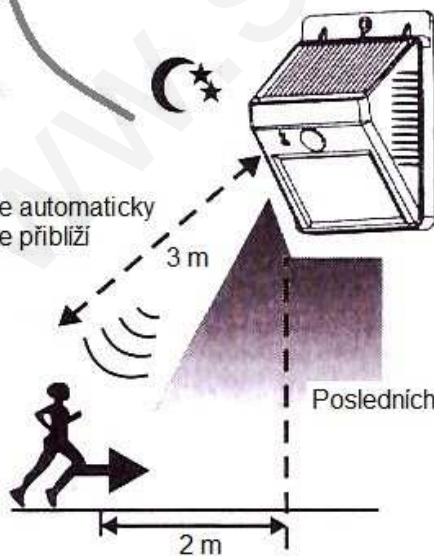

④

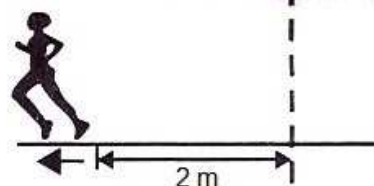

Upozornění

1. Udržujte zařízení mimo dosah ohně a přívalů vody, aby nedošlo k výbuchu, nebo jinému poškození.
2. Nedoporučujeme pro zařízení žádné vážné šoky (prudké změny teploty aj.).
3. Nikdo, kromě profesionálních techniků, by se neměl pokoušet světlo demontovat nebo rozebírat, aby nedošlo k poškození zařízení nebo zranění osob.

Speciální rady

1. Pokud světlo bliká, znamená to, že napájení je velmi nízké. Doporučujeme světlo „uzamknout“, několik dní je nechat pouze nabíjet a potom opět „odemknout“.
2. Pokud není dobré sluneční světlo nebo v zimním období (zvláště v severských zemích nebo horských oblastech), může trvat delší dobu úplné nabití přístroje, což je pro solární produkty běžné.

Obsah balení

Drátěný klíček 1 ks

Hmoždinka 2 ks

Vrut s křížovou drážkou 2 ks

LED světlo 1 ks

Distributor pro Českou republiku a Slovenskou republiku:

Sunnysoft s.r.o.

Kovanecká 2390/1a, 190 00 Praha 9

www.sunnysoft.cz