

DREO Smart Air Purifier Macro AP605S

User Manual – Multilanguage Edition

Model No.: DR-HAP007S

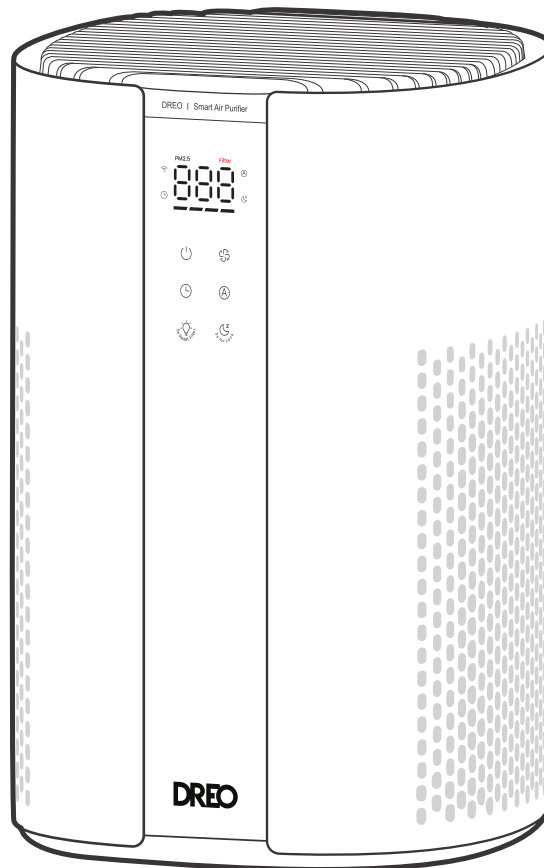

Languages / Sprachen / Jazyky / Jezyki / Limbi

EN	English	page 3
CZ	Čeština . . .	page 16
SK	Slovenčina	page 29
PL	Polski	page 42
HU	Magyar . . .	page 55
RO	Română . . .	page 68
SL	Slovenščina	page 81
BG	Bălgarski ..	page 94

DREO Smart Air Purifier Macro AP605S

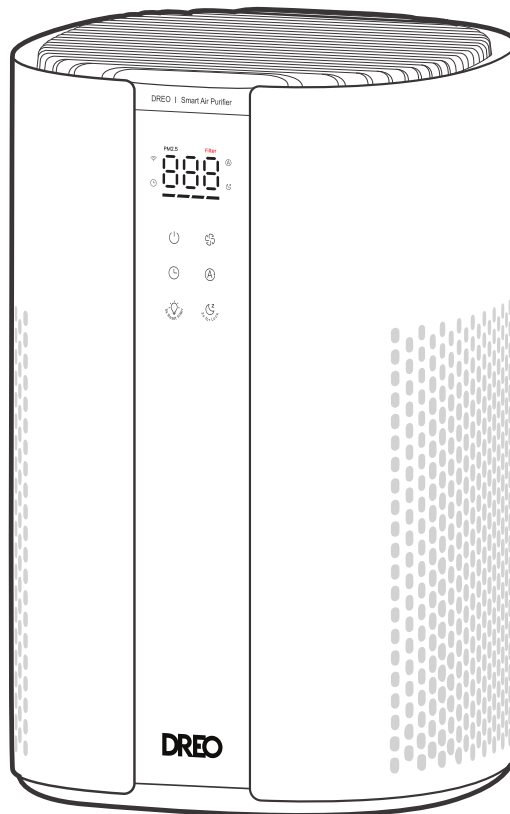

User Manual

Model: DR-HAP007S

Contents

1. Before First Use
2. Cleaning Steps
3. Replacing the Filter
4. 3 Benefits to Clean Your Air Purifier Regularly
5. How Often to Clean Air Purifier
6. App Connection Guide
7. Knowing Your Appliance
8. Troubleshooting

1. Before First Use

Do not plug in or operate the air purifier until the initial setup below has been completed.

1. **Turn the unit upside down.** Place the appliance on a soft, clean surface so the bottom faces upward.
2. **Unlock the bottom cover.** Following the arrow indicator marks on the base, rotate the cover counterclockwise until it releases, then lift it off.
3. **Prepare the filter.** Take the filter out of the housing, remove all plastic packaging from it, and pull out the yellow cardboard insert.
4. **Reinstall the filter** into the housing in its original position.
5. **Lock the bottom cover.** Align the two clips on the cover with the housing slots and rotate it clockwise until you hear a click confirming it is locked in place.
6. **Stand the unit upright** on a flat, stable and clear surface. Keep at least 15" / 38 cm of clearance on each side.
7. **Plug in and power on.** The air quality sensor needs about a 10-second warm-up. During this time the indicator lights cycle and the screen shows a countdown. The appliance can still be used while warming up.

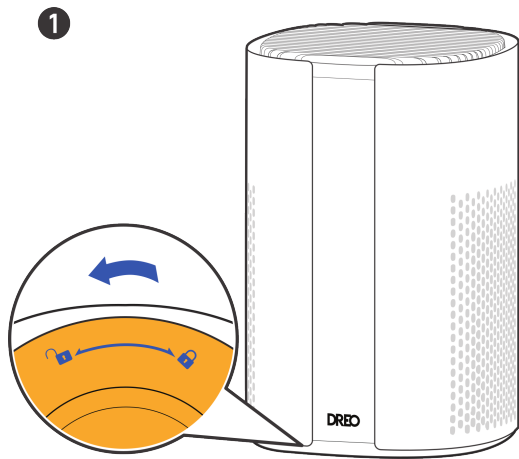

Step 1: Flip and unlock counterclockwise



Step 3: Remove plastic packaging from the filter

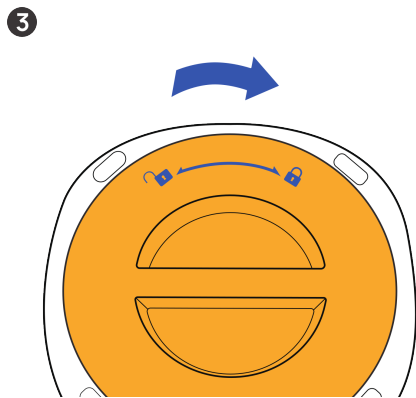

Step 5: Rotate clockwise until it clicks

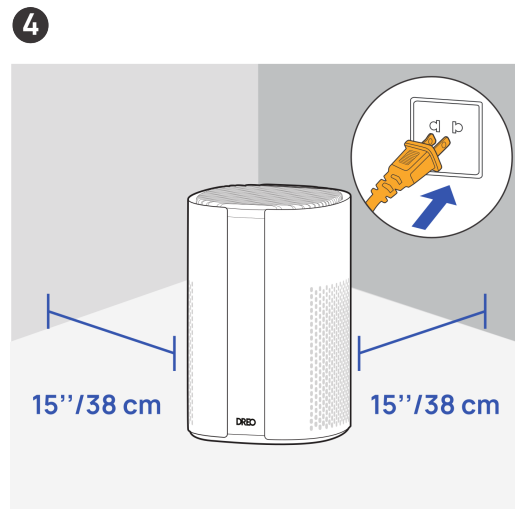

Step 6-7: 15"/38 cm clearance, plug in

2. Cleaning Steps

Tools required: vacuum cleaner, soft cleaning brush, microfiber cloth.

1. **Power off.** Turn off the appliance and unplug it from the outlet before any cleaning or maintenance.
2. **Open the housing.** Place the unit upside down and rotate the bottom cover counterclockwise (in the direction of the arrow) to unlock it.
3. **Clean the interior.** Remove the cover and lift out the filter. Vacuum the inside of the housing to remove accumulated dust.
4. **Clean the pre-filter.** Use a soft, dry brush to clean the outer pre-filter, then place the original filter back into the housing.

Caution: Keep the filter dry during cleaning. Moisture will encourage mold growth.

5. **Close the housing.** Align the two clips on the cover, then rotate the bottom cover clockwise until it clicks into the locked position.
6. **Clean the exterior.** Return the unit to the upright position. Vacuum the top grid and wipe the outer housing with a dry, soft, non-abrasive cloth.

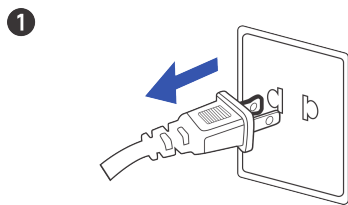

Unplug the appliance

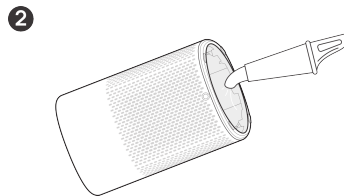

Vacuum the interior

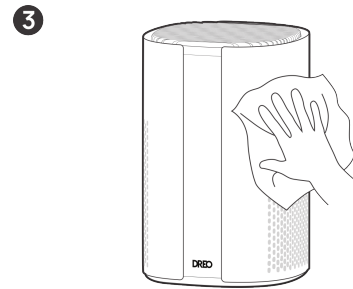

Wipe the housing

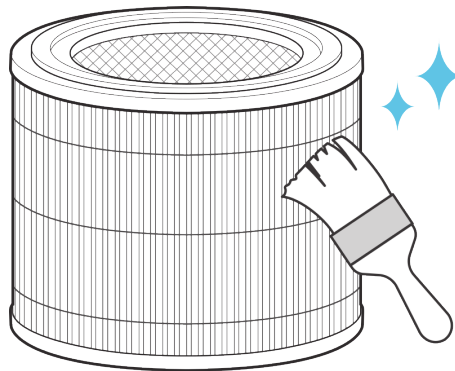

Brush the outer pre-filter once every 2-4 weeks

3. Replacing the Filter

Filter life is calculated by the appliance based on operating mode, fan speed, run time and indoor air quality. We recommend replacing the filter every 6–8 months, or whenever the Filter Change Reminder flashes on the display.

1. **Power off.** When the Filter Change Reminder flashes, turn the appliance off and unplug it from the outlet.
2. **Open the housing.** Turn the unit upside down and rotate the bottom cover counterclockwise to unlock it. Remove the cover.
3. **Remove the used filter** from the housing.
4. **Unpack the new filter.** Take it out of the plastic packaging.
Caution: Keep the new filter away from water and humid areas. Moisture will encourage mold growth.
5. **Install the new filter** in the same orientation as the original.
6. **Close the housing.** Align the clips and rotate the bottom cover clockwise until you hear a click.
7. **Return the unit to the upright position** and plug it back in.
8. **Reset the reminder.** Long-press the LED / Filter Reset button for 5 seconds until the appliance beeps. The Filter Change Reminder will turn off.

Note: The Filter Change Reminder does not reset automatically after a filter swap; the reset must be performed manually.

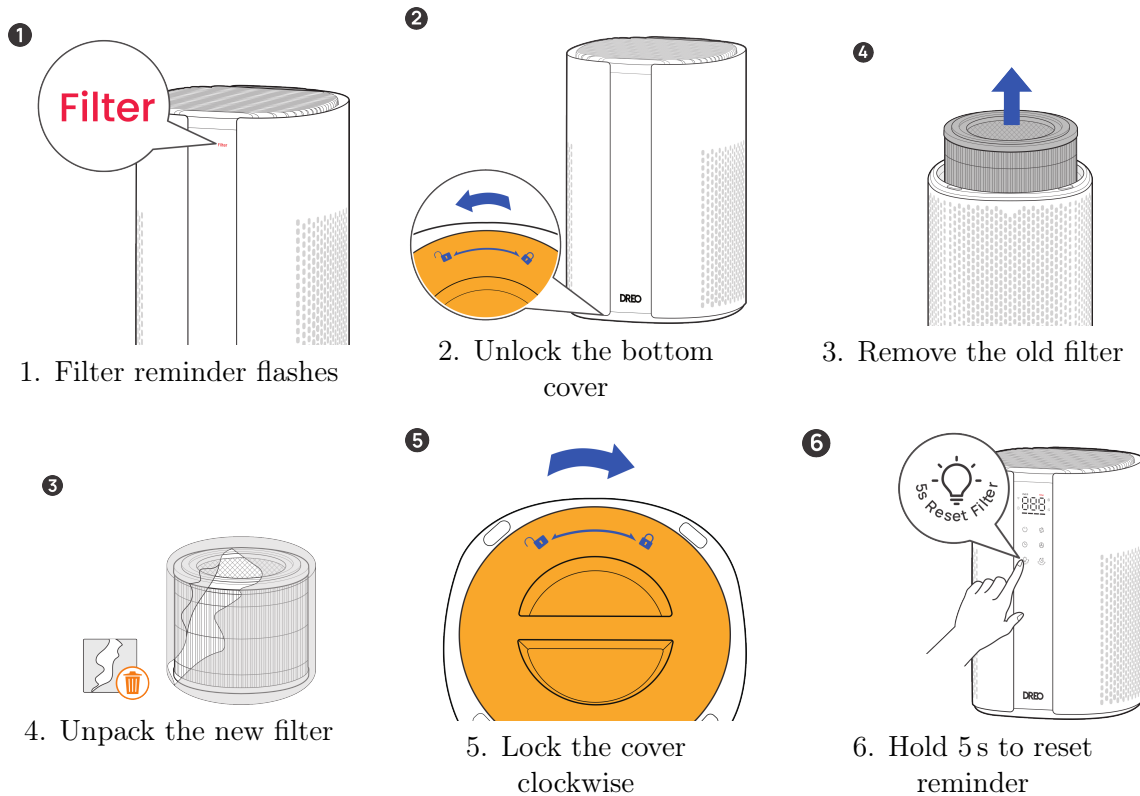

4. 3 Benefits to Clean Your Air Purifier Regularly

1. **Longer service life.** Regular cleaning keeps every component in good working condition and extends the lifespan of the appliance.
2. **Healthier indoor air.** Removing accumulated dust helps ensure that your family continues to breathe clean, healthy air.
3. **Sustained performance.** A purifier that is not cleaned regularly loses efficiency and can itself become a source of dust, which may be harmful to health.

5. How Often to Clean Air Purifier

- **Clean the filter once every 2–4 weeks** for optimal performance.
- **Replace the filter every 6–8 months** if it has not been cleaned for an extended period, in order to maintain filtration efficiency.

6. App Connection Guide

The Macro AP605S can be controlled remotely through the DREO smartphone app over Wi-Fi.

1. **Install the DREO app** on your smartphone from the Apple App Store or Google Play.
2. **Create an account or sign in.** Make sure your phone is connected to the 2.4 GHz Wi-Fi network you want the purifier to join (the appliance does not support 5 GHz networks).
3. **Power on the air purifier** and place it within range of your Wi-Fi router during pairing.
4. **Start pairing mode.** Long-press the **Auto Mode / Wi-Fi** button on the appliance for 5 seconds. The Wi-Fi icon on the LED display starts to blink, indicating that the purifier is ready to pair.
5. **Add the device in the app.** Open the DREO app, tap + (Add Device), select **Air Purifier** → **Macro AP605S** and follow the on-screen prompts.
6. **Enter your Wi-Fi password** when prompted and wait for the app to complete pairing. When the Wi-Fi icon on the appliance stops blinking and stays on, the purifier is connected.

Tips:

- To restart Wi-Fi pairing at any time, long-press the Auto Mode / Wi-Fi button again for 5 seconds.
- To enter Low Power Standby (Wi-Fi off), long-press the LED and Sleep Mode buttons together for 10 seconds. To re-enable Wi-Fi, long-press the Auto Mode button for 5 seconds.

7. Knowing Your Appliance

7.1. Package Contents

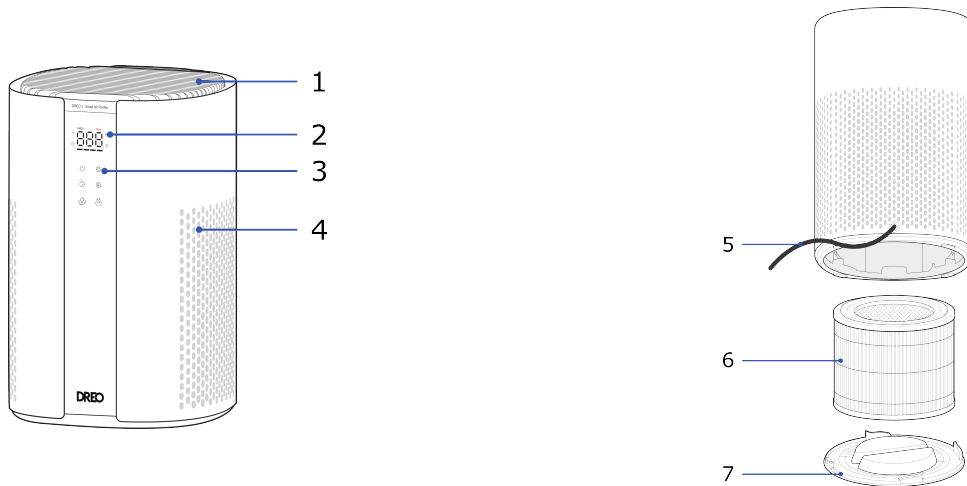

1. Air outlet
2. LED display
3. Control panel
4. Air inlet
5. Power cord
6. Filter
7. Bottom cover

Plus user guide.

7.2. Control Panel

- **Power button** – Turns the appliance on or off. Long-press for 10 seconds to restore factory settings.
- **Purifying Speed button** – Adjusts the fan speed (4 levels plus Turbo).
- **Timer button** – Sets an on/off timer from 0–12 hours.
- **Auto Mode / Wi-Fi button** – Automatically adjusts the purifying speed based on the measured air quality. Long-press for 5 seconds to start Wi-Fi pairing.
- **LED Light On/Off / Filter Reset button (5 s)** – Turns the display, control panel and air quality indicator on or off. Long-press for 5 seconds to reset the filter change reminder.



- **Sleep Mode / Child Lock button (3 s)** – Activates the quietest purifying setting. Long-press for 3 seconds to enable or disable Child Lock.

Note: Long-press the LED and Sleep Mode buttons together for 10 seconds to enter Low Power Standby and switch Wi-Fi off. Long-press Auto Mode for 5 seconds to bring Wi-Fi back.

7.3. LED Display

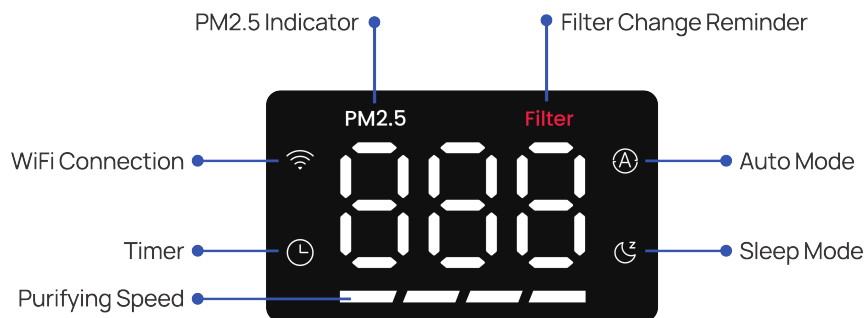

The LED display shows the current PM2.5 reading and indicators for Wi-Fi connection, timer, purifying speed, auto mode, sleep mode and the filter change reminder. The display and the air quality indicator light can both be turned off with the LED button or through the DREO app.

7.4. Air Quality Indicator Light

-  **Blue** – Excellent
-  **Green** – Good
-  **Orange** – Moderate
-  **Red** – Poor

Note: The air quality sensor detects PM2.5 particles but cannot detect odors or gases. If the room smells strongly, manually switch to the highest purifying speed.

7.5. Additional Features

- **Child Lock** – Activated by long-pressing the Sleep Mode button for 3 seconds. When enabled, the display flashes “LC” three times and all buttons are locked.
- **On/Off Timer** – Tap the Timer button repeatedly to schedule the appliance to turn on or off after 0–12 hours.
- **Memory** – After power off or a power loss the appliance resumes its previous settings when switched on again (Child Lock and Timer settings are not retained).
- **Display Auto Off** – In Sleep Mode the display turns off after 5 seconds. Pressing any button wakes it up.

7.6. Getting the Most Out of This Appliance

1. Keep doors and windows closed while the air purifier is running.
2. Do not block the air openings; keep the unit away from curtains and walls.
3. Clean and replace the filter regularly for maximum efficiency.

8. Troubleshooting

Where can I buy a new filter?

Order directly from the DREO website at <https://www.dreo.com> or through the DREO app.

I changed the filter, but the Filter Change Reminder is still on

The reminder does not reset automatically. Press and hold the LED / Filter Reset button until the indicator turns off.

The Filter Change Reminder has not turned on for a long time

Filter life depends on indoor air quality, run time and particle density in the air. If the room has clean air or the purifier is used infrequently, the reminder will take longer to trigger.

Why is my air purifier not working?

Check that the power cord is connected, undamaged and that the electrical outlet is live.

The airflow from my air purifier is too weak

- Make sure there is enough clearance around the appliance.
- Verify that the filter packaging has been removed.
- In Auto Mode and good air quality the fan runs slowly; switch to a higher speed if needed.
- Replace the filter if it is clogged or overloaded.

My air purifier doesn't improve the air quality

- Confirm the filter packaging has been removed.
- Use the appliance in rooms up to 183 ft² for an optimal air refresh rate (4.8× air changes per hour).
- Keep windows closed so polluted outdoor air does not re-enter the room.
- A clogged filter forces the fan to work harder; replace it if necessary.
- Do not place the appliance in crowded areas or corners.
- Check that the air outlet and inlet are not obstructed.

Why is my air purifier making a loud noise?

Switch to Sleep Mode or a lower purifying speed.

Why is the Air Quality indicator always red?

Move the appliance to a different location, plug it back in and observe the indicator. If the issue persists, contact customer support.

The odor in the room is strong but the Air Quality indicator is only green or blue

The air quality sensor detects PM2.5 particles but cannot detect odors. Manually switch to the highest purifying speed.

Why is the Air Quality indicator always blue?

The sensor reports particulates only and cannot detect gases. Make sure there is no gas contamination in the room.

Why is my air purifier making an unusual noise?

- Make sure the appliance is on a flat, stable surface.
- Do not add essential oils or diffusers to the purifier and do not use it in an excessively humid area, as humidity will cause mold to grow.
- If the noise persists, an object may be blocking the air openings; contact customer support.

Why does my air purifier produce an unpleasant smell?

- New units may emit a faint plastic smell for a few days; this dissipates over time.
- Do not add essential oils or diffusers, and do not use the unit in an excessively humid area.
- A filter that has reached its absorption capacity can itself become a source of odor – replace it when needed.

If your problem is not listed or persists, please contact DREO customer support at <https://www.dreo.com> or support@dreo.com.

Distributor
Sunnysoft s.r.o.
Kovanecka 2390/1a
190 00, Praha 9 - Liben
www.sunnysoft.cz

DREO Chytrá čistička vzduchu Macro AP605S

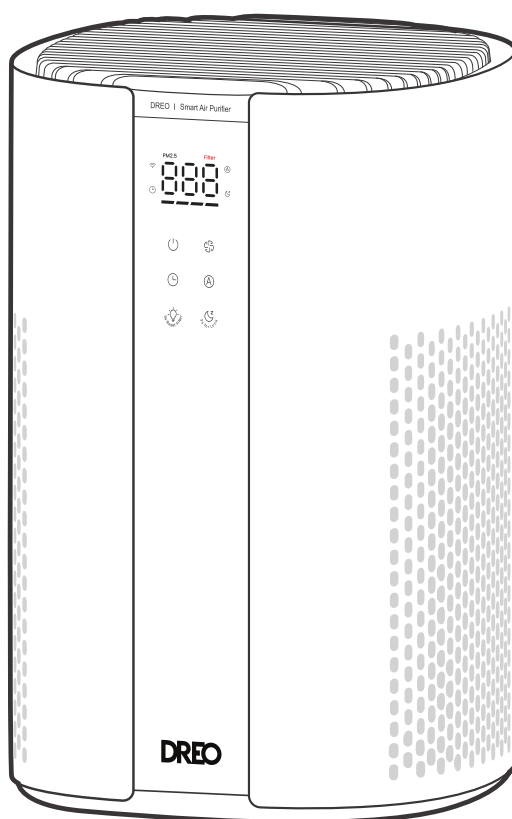

Uživatelská příručka

Model: DR-HAP007S

Obsah

1. Před prvním použitím
2. Postup čištění
3. Výměna filtru
4. Tři důvody, proč pravidelně čistit čističku vzduchu
5. Jak často čistit čističku vzduchu
6. Připojení k aplikaci
7. Popis spotřebiče
8. Řešení problémů

1. Před prvním použitím

Čističku vzduchu nepřipojujte k síti ani neuvádějte do provozu, dokud nedokončíte následující úvodní přípravu.

1. **Otočte spotřebič dnem vzhůru.** Položte jej na měkký, čistý povrch tak, aby spodní strana směřovala nahoru.
2. **Odjistěte spodní kryt.** Podle šipek na základně otočte krytem proti směru hodinových ručiček, dokud se neuvolní, a poté jej sejměte.
3. **Připravte filtr.** Vyjměte filtr z těla, sundejte z něj veškerý plastový obal a vytáhněte žlutou kartonovou vložku.
4. **Vraťte filtr zpět** do těla čističky do původní polohy.
5. **Zajistěte spodní kryt.** Zarovnejte dva výstupky na krytu s drážkami v tělese a otočte krytem po směru hodinových ručiček, dokud neuslyšíte cvaknutí potvrzující zajištění.
6. **Postavte spotřebič svisle** na rovný, pevný a volný povrch. Po obou stranách ponechte alespoň 15"/38 cm volného prostoru.
7. **Připojte k síti a zapněte.** Senzor kvality vzduchu potřebuje přibližně 10 sekund na zahřátí. Během této doby cyklicky blikají indikátory a na displeji se odpočítává čas. Spotřebič lze používat i během zahřívání.

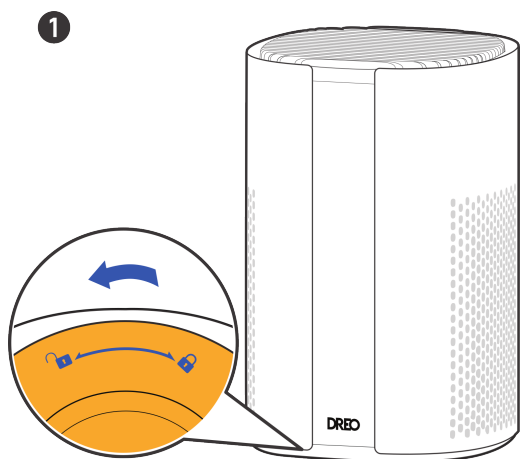

Krok 1: otočte a odjistěte proti směru hodinových ručiček



Krok 3: sejměte plastový obal z filtru

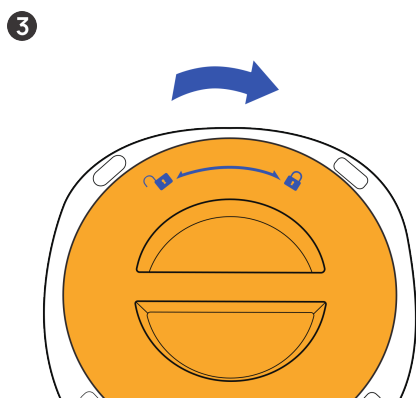

Krok 5: otočte po směru hodinových ručiček do cvaknutí

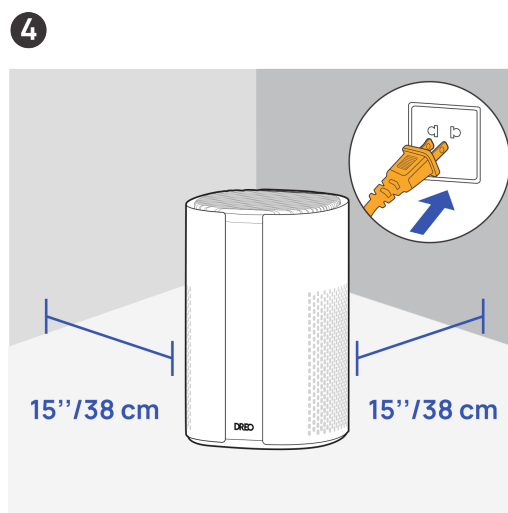

Krok 6–7: 15''/38 cm volného prostoru, připojení

2. Postup čištění

Potřebné nářadí: vysavač, měkký kartáč, mikrovláknová utěrka.

1. **Vypněte spotřebič.** Před jakýmkoli čištěním a údržbou jej vždy vypněte a odpojte od elektrické sítě.
2. **Otevřete tělo.** Postavte čističku dnem vzhůru a otočte spodním krytem proti směru hodinových ručiček (ve směru šipky), abyste jej odjistili.
3. **Vyčistěte vnitřek.** Sejměte kryt a vyjměte filtr. Vysajte vnitřek tělesa, abyste odstranili nahromaděný prach.
4. **Vyčistěte předfiltr.** Měkkým, suchým kartáčem očistěte vnější předfiltr a vraťte původní filtr zpět do tělesa.

Pozor: Filtr musí během čištění zůstat suchý. Vlhkost podporuje růst plísní.

5. **Uzavřete tělo.** Zarovnejte dva výstupky krytu a otočte krytem po směru hodinových ručiček, dokud nezacvakne v zajištěné poloze.
6. **Vyčistěte povrch.** Postavte spotřebič zpět nahoru. Vysajte horní mřížku a otřete plášť suchou, měkkou, neabrasivní utěrkou.

1

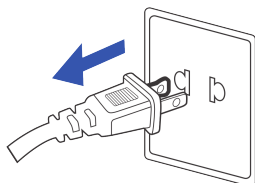

Odpojte spotřebič

2

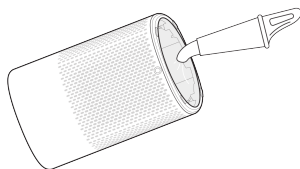

Vysajte vnitřek

3

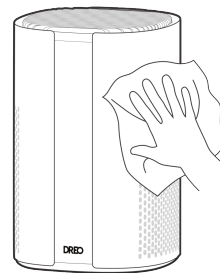

Otřete plášť

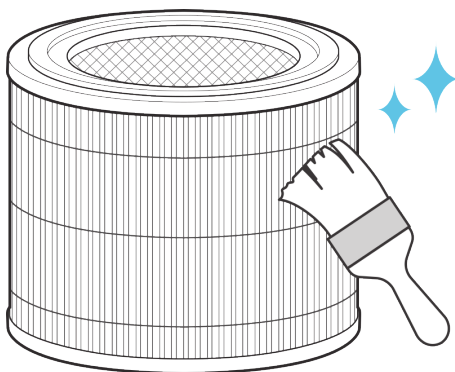

Předfiltr ometajte každé 2–4 týdny

3. Výměna filtru

Životnost filtru vypočítává spotřebič podle režimu provozu, otáček ventilátoru, doby chodu a kvality vnitřního vzduchu. Filtr doporučujeme vyměnit každých 6–8 měsíců, případně vždy, když na displeji bliká upozornění na výměnu filtru.

1. **Vypněte spotřebič.** Jakmile upozornění na výměnu filtru začne blikat, vypněte čističku a odpojte ji ze zásuvky.
2. **Otevřete tělo.** Otočte spotřebič dnem vzhůru a otočením spodního krytu proti směru hodinových ručiček jej odjistěte a sejměte.
3. **Vyjměte použitý filtr** z tělesa.
4. **Vybalte nový filtr** z plastového obalu.
Pozor: Nový filtr chraňte před vodou a vlhkým prostředím. Vlhkost podporuje růst plísní.
5. **Vložte nový filtr** ve stejné orientaci jako původní.
6. **Uzavřete tělo.** Zarovnejte výstupky a otočte krytem po směru hodinových ručiček, dokud neuslyšíte cvaknutí.
7. **Postavte spotřebič svisle** a znovu jej připojte k síti.
8. **Resetujte upozornění.** Stiskněte a podržte tlačítko LED / Reset filtru po dobu 5 sekund, dokud nezazní pípnutí. Upozornění na výměnu filtru zhasne.

Poznámka: Upozornění na výměnu filtru se po výměně neresetuje samo; musíte jej resetovat ručně.

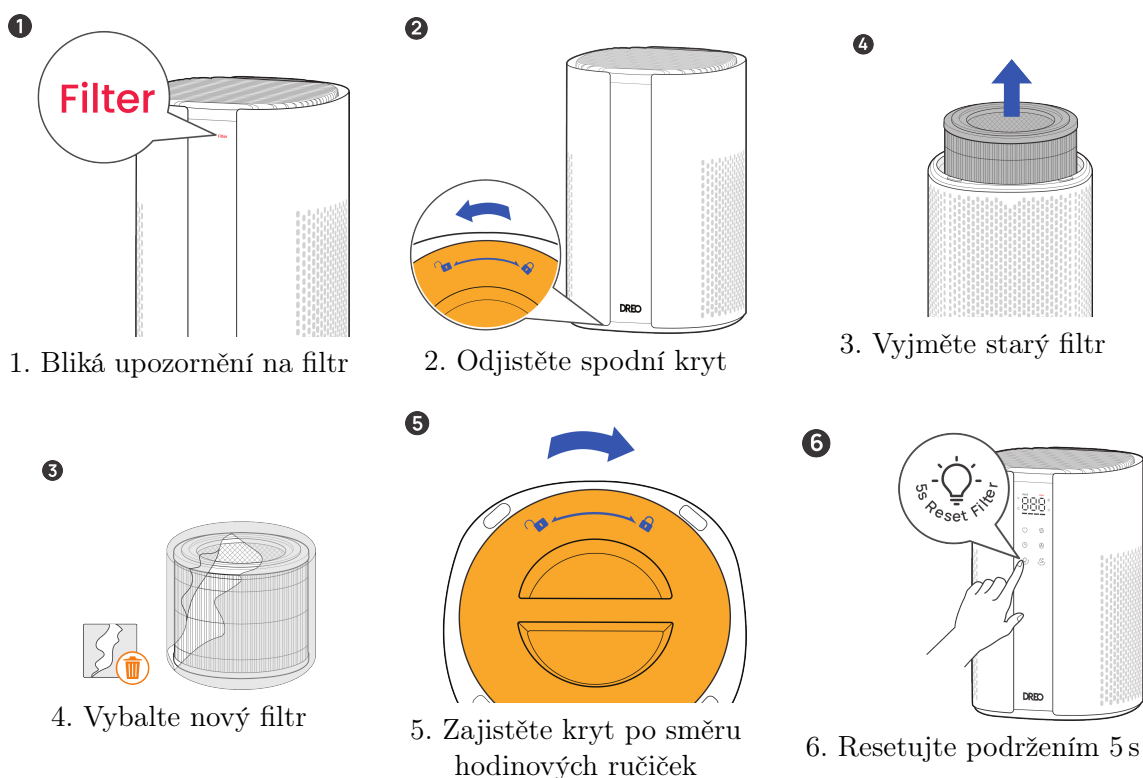

4. Tři důvody, proč pravidelně čistit čističku vzduchu

- 1. Delší životnost.** Pravidelné čištění udržuje všechny díly v dobrém stavu a prodlužuje životnost spotřebiče.
- 2. Zdravější vzduch v interiéru.** Odstranění nahromaděného prachu zajišťuje, že vaše rodina i nadále dýchá čistý a zdravý vzduch.
- 3. Stálý výkon.** Čistička, která se pravidelně nečistí, ztrácí účinnost a sama se může stát zdrojem prachu, jenž může být zdraví škodlivý.

5. Jak často čistit čističku vzduchu

- **Filtr čistěte každé 2–4 týdny** pro optimální výkon.
- **Filtr měňte každých 6–8 měsíců**, pokud nebyl delší dobu čištěn, aby se zachovala účinnost filtrace.

6. Připojení k aplikaci

Čističku Macro AP605S lze dálkově ovládat prostřednictvím aplikace DREO pro chytré telefony přes Wi-Fi.

1. **Nainstalujte aplikaci DREO** do svého chytrého telefonu z Apple App Store nebo Google Play.
2. **Vytvořte si účet nebo se přihlaste.** Ujistěte se, že je telefon připojen k Wi-Fi síti 2,4 GHz, ke které chcete čističku připojit (spotřebič nepodporuje síť 5 GHz).
3. **Zapněte čističku vzduchu** a během párování ji umístěte do dosahu Wi-Fi routeru.
4. **Spusťte režim párování.** Podržte tlačítko **Auto / Wi-Fi** po dobu 5 sekund. Ikona Wi-Fi na displeji začne blikat; čistička je připravena k párování.
5. **Přidejte zařízení v aplikaci.** Otevřete aplikaci DREO, klepněte na + (Přidat zařízení), zvolte **Air Purifier** → **Macro AP605S** a postupujte podle pokynů na obrazovce.
6. **Zadejte heslo k Wi-Fi** a vyčkejte, až aplikace dokončí párování. Jakmile ikona Wi-Fi na spotřebiči přestane blikat a zůstane svítit, je čistička připojena.

Tipy:

- Pro opětovné spuštění párování stiskněte a podržte tlačítko Auto / Wi-Fi opět na 5 sekund.
- Pro přechod do úsporného pohotovostního režimu (Wi-Fi vypnuto) podržte současně tlačítka LED a Spánkový režim po dobu 10 sekund. Wi-Fi opět zapnete podržením tlačítka Auto na 5 sekund.

7. Popis spotřebiče

7.1. Obsah balení

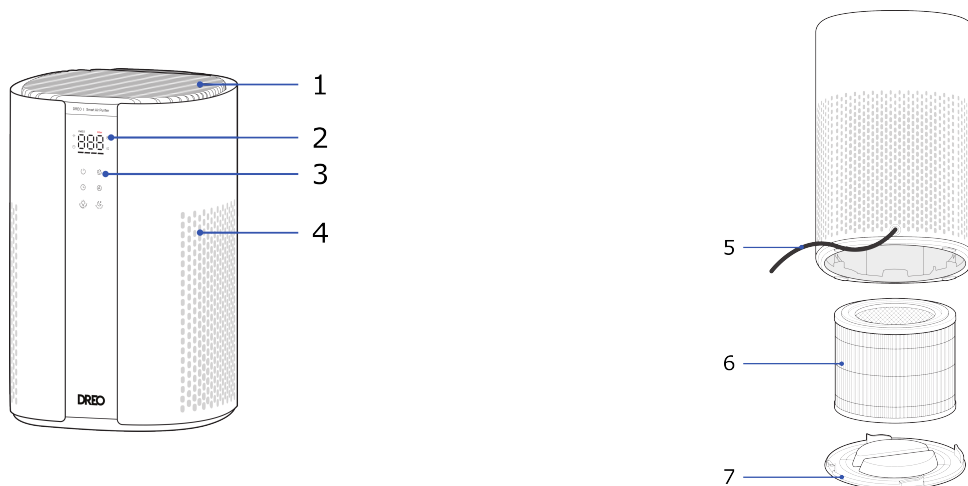

1. Výstup vzduchu
2. LED displej
3. Ovládací panel
4. Vstup vzduchu
5. Napájecí kabel
6. Filtr
7. Spodní kryt

Plus uživatelská příručka.

7.2. Ovládací panel

- **Tlačítko napájení** – zapíná a vypíná spotřebič. Podržením na 10 sekund obnovíte tovární nastavení.
- **Tlačítko rychlosti čištění** – nastaví rychlost ventilátoru (4 úrovně plus Turbo).
- **Tlačítko časovače** – nastaví časovač zapnutí/vypnutí v rozsahu 0–12 hodin.
- **Tlačítko Auto / Wi-Fi** – automaticky upravuje rychlost čištění podle aktuální kvality vzduchu. Podržením na 5 sekund spustíte párování Wi-Fi.
- **Tlačítko LED / Reset filtru (5 s)** – zapíná a vypíná displej, ovládací panel a indikátor kvality vzduchu. Podržením na 5 sekund resetujete upozornění na výměnu filtru.

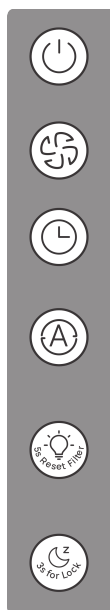

- **Tlačítko spánkového režimu / dětského zámku (3 s)** – aktivuje nejtišší režim čištění. Podržením na 3 sekundy aktivujete nebo deaktivujete dětský zámek.

Poznámka: Současným podržením tlačítek LED a Spánkový režim po dobu 10 sekund přejdete do úsporného pohotovostního režimu a Wi-Fi se vypne. Podržením tlačítka Auto na 5 sekund Wi-Fi opět zapnete.

7.3. LED displej

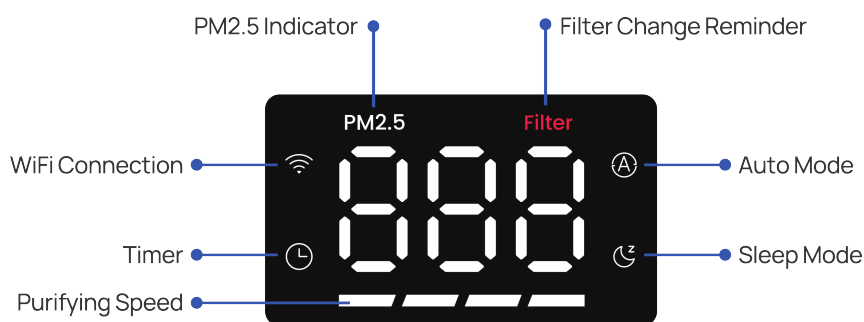

Displej zobrazuje aktuální hodnotu PM2.5 a indikátory připojení Wi-Fi, časovače, rychlosti čištění, automatického režimu, spánkového režimu a upozornění na výměnu filtru. Displej i kontrolku kvality vzduchu lze vypnout tlačítkem LED nebo prostřednictvím aplikace DREO.

7.4. Kontrolka kvality vzduchu

-  **Modrá** – vynikající
-  **Zelená** – dobrá
-  **Oranžová** – střední
-  **Červená** – špatná

Poznámka: Senzor detekuje částice PM2.5, nikoli pachy nebo plyny. Pokud je v místnosti silný zápach, přepněte ručně na nejvyšší rychlost čištění.

7.5. Doplnkové funkce

- **Dětský zámek** – aktivuje se podržením tlačítka spánkového režimu na 3 sekundy. Po aktivaci displej třikrát zobrazí „LC” a všechna tlačítka se zamknou.
- **Časovač** – opakovaným stisknutím tlačítka časovače naplánujete zapnutí nebo vypnutí spotřebiče v rozsahu 0–12 hodin.
- **Paměť** – po vypnutí nebo výpadku napájení spotřebič po opětovném zapnutí pokračuje s předchozím nastavením (dětský zámek a časovač se neukládají).
- **Automatické vypnutí displeje** – ve spánkovém režimu displej zhasne po 5 sekundách. Probudíte jej stiskem libovolného tlačítka.

7.6. Jak dosáhnout nejlepšího výkonu

1. Během provozu čističky mějte zavřená okna i dveře.
2. Neblokujte vzduchové otvory; spotřebič umístěte mimo závěsy a stěny.
3. Pro maximální účinnost filtr pravidelně čistěte a měňte.

8. Řešení problémů

Kde mohu koupit nový filtr?

Objednejte jej přímo na stránkách DREO <https://www.dreo.com> nebo prostřednictvím aplikace DREO.

Vyměnil/a jsem filtr, ale upozornění na výměnu filtru stále svítí

Upozornění se neresetuje automaticky. Stiskněte a podržte tlačítko LED / Reset filtru, dokud indikátor nezhasne.

Upozornění na výměnu filtru se dlouho nerozsvítilo

Životnost filtru závisí na kvalitě vzduchu v interiéru, době provozu a hustotě částic ve vzduchu. Pokud je v místnosti čistý vzduch nebo používáte čističku málo, upozornění se rozsvítí později.

Proč mi čistička nefunguje?

Zkontrolujte, zda je napájecí kabel připojen a nepoškozen a zda je v zásuvce napětí.

Proud vzduchu z čističky je příliš slabý

- Ujistěte se, že je kolem spotřebiče dostatek volného místa.
- Ověřte, že je odstraněn obal filtru.
- V automatickém režimu při dobré kvalitě vzduchu jede ventilátor pomalu; v případě potřeby zvolte vyšší rychlost.
- Pokud je filtr zanesený, vyměňte jej.

Čistička nezlepšuje kvalitu vzduchu

- Ověřte, že je odstraněn obal filtru.
- Pro optimální výměnu vzduchu (4,8× za hodinu) používejte spotřebič v místnostech do 183 ft² (cca 17 m²).
- Mějte zavřená okna, aby do místnosti nepronikal znečištěný venkovní vzduch.
- Zanesený filtr nutí ventilátor pracovat intenzivněji; v případě potřeby jej vyměňte.
- Spotřebič neumísťujte v přeplněných prostorách ani do rohů.
- Zkontrolujte, zda nejsou vstupní a výstupní otvory blokovány.

Proč je čistička hlučná?

Přepněte ji do spánkového režimu nebo na nižší rychlost čištění.

Proč kontrolka kvality vzduchu stále svítí červeně?

Přemístěte spotřebič na jiné místo, znovu jej připojte a zkontrolujte indikátor. Pokud problém přetrvává, kontaktujte zákaznickou podporu.

V místnosti je silný zápach, ale kontrolka svítí jen zeleně nebo modře

Senzor detekuje částice PM2.5, nikoli pachy. Přepněte ručně na nejvyšší rychlost čištění.

Proč kontrolka kvality vzduchu stále svítí modře?

Senzor reaguje pouze na pevné částice, nikoli na plyny. Ujistěte se, že v místnosti nedochází k úniku plynu.

Proč spotřebič vydává neobvyklý zvuk?

- Ujistěte se, že stojí na rovném, stabilním povrchu.
- Nepřidávejte do čističky éterické oleje ani difuzéry a nepoužívejte ji v nadměrně vlhkém prostředí; vlhkost způsobuje růst plísní.
- Pokud zvuk přetrvává, mohou být ucpané vzduchové otvory; kontaktujte zákaznickou podporu.

Proč čistička nepříjemně páchne?

- Nové spotřebiče mohou prvních pár dní mírně zapáchat plastem; tento zápach postupně vymizí.
- Nepřidávejte éterické oleje ani difuzéry a nepoužívejte spotřebič v nadměrně vlhkém prostředí.
- Pokud filtr dosáhl konce své absorpční kapacity, může sám produkovat zápach – v takovém případě jej vyměňte.

Pokud váš problém není uveden nebo přetrvává, kontaktujte zákaznickou podporu DREO na <https://www.dreo.com> nebo support@dreo.com.

Distributor
Sunnysoft s.r.o.
Kovanecká 2390/1a
190 00, Praha 9 - Libeň
www.sunnysoft.cz

DREO Inteligentná čistička vzduchu Macro AP605S

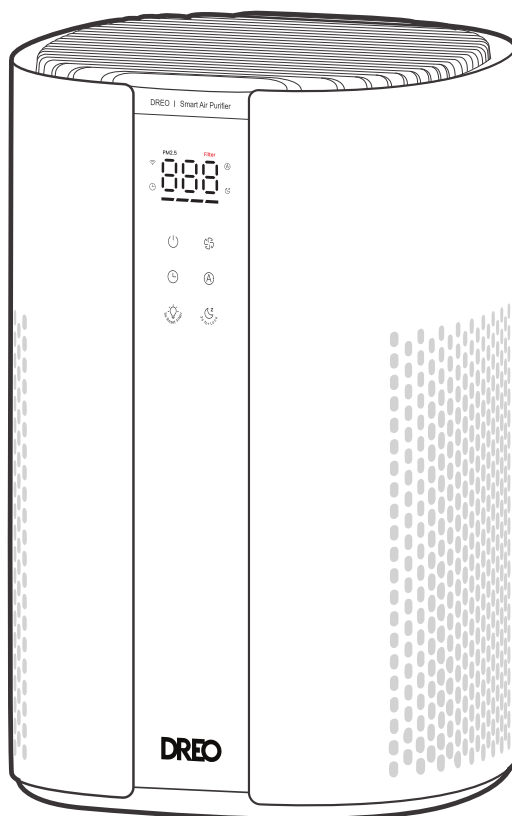

Používateľská príručka

Model: DR-HAP007S

Obsah

1. Pred prvým použitím
2. Postup čistenia
3. Výmena filtra
4. Tri dôvody, prečo pravidelne čistiť čističku vzduchu
5. Ako často čistiť čističku vzduchu
6. Pripojenie k aplikácii
7. Popis spotrebiča
8. Riešenie problémov

1. Pred prvým použitím

Čističku vzduchu nepripájajte do siete ani neuvádzajte do prevádzky, kým nedokončíte nasledujúce úvodné kroky.

1. **Otočte spotrebič dnom nahor.** Položte ho na mäkký, čistý povrch tak, aby spodná strana smerovala nahor.
2. **Odistite spodný kryt.** Podľa šípok na základni otáčajte krytom proti smeru hodinových ručičiek, kým sa neuvoľní, a potom ho zložte.
3. **Prípravte filter.** Vyberte filter z telesa, odstráňte z neho všetok plastový obal a vytiahnite žltú kartónovú vložku.
4. **Filter vráťte späť** do telesa do pôvodnej polohy.
5. **Zaistite spodný kryt.** Zarovnajte dva výstupky na kryte s drážkami v telese a otočte krytom v smere hodinových ručičiek, kým nezačujete cvaknutie potvrdzujúce zaistenie.
6. **Postavte spotrebič zvisle** na rovný, pevný a voľný povrch. Po oboch stranách nechajte aspoň 15"/38 cm voľného priestoru.
7. **Pripojte do siete a zapnite.** Senzor kvality vzduchu potrebuje približne 10 sekúnd na zahriatie. Počas tejto doby cyklicky blikajú indikátory a na displeji sa odpočítava čas. Spotrebič možno používať aj počas zahrievania.

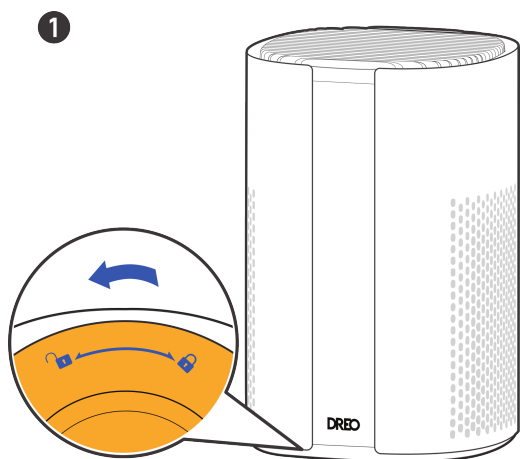

Krok 1: otočte a odistite proti smeru hodinových ručičiek



Krok 3: odstráňte plastový obal z filtra

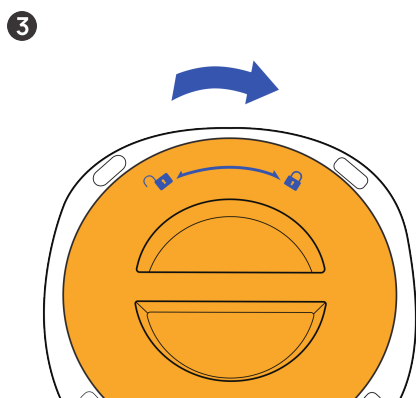

Krok 5: otočte v smere hodinových ručičiek do cvaknutia

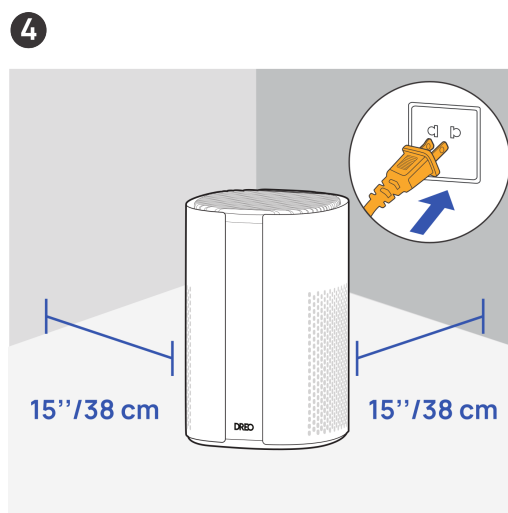

Krok 6-7: 15''/38 cm voľný priestor, pripojenie

2. Postup čistenia

Potrebné náradie: vysávač, mäkká kefa, mikrovláknová utierka.

1. **Vypnite spotrebič.** Pred akýmkoľvek čistením a údržbou ho vždy vypnite a odpojte od elektrickej siete.
2. **Otvorte teleso.** Postavte čističku dnom nahor a otočte spodným krytom proti smeru hodinových ručičiek (v smere šípky), aby ste ho odistili.
3. **Vyčistite vnútro.** Zložte kryt a vyberte filter. Vysajte vnútro telesa, aby ste odstránili nahromadený prach.
4. **Vyčistite predfilter.** Mäkkou, suchou kefou očistite vonkajší predfilter a pôvodný filter vráťte späť do telesa.

Upozornenie: Filter musí počas čistenia zostať suchý. Vlhkosť podporuje rast plesní.

5. **Uzavrite teleso.** Zarovnajzte dva výstupky krytu a otáčajte krytom v smere hodinových ručičiek, kým nezacvakne v zaistenej polohe.
6. **Vyčistite povrch.** Postavte spotrebič späť nahor. Vysajte hornú mriežku a utrite plášť suchou, mäkkou, neabrazívnou utierkou.

1

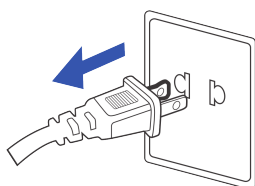

Odpojte spotrebič

2

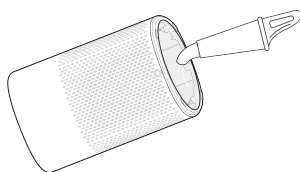

Vysajte vnútro

3

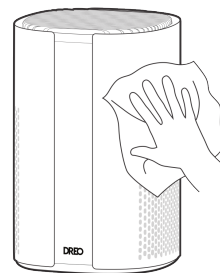

Utrite plášť

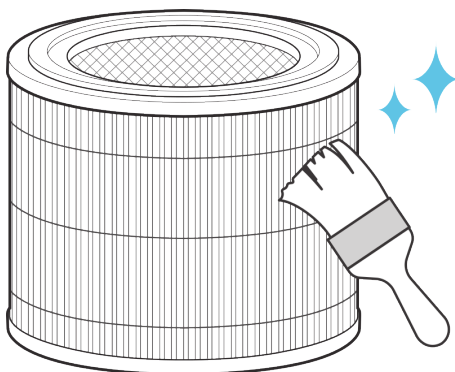

Predfilter ometajte každé 2–4 týždne

3. Výmena filtra

Životnosť filtra vypočítava spotrebič podľa režimu prevádzky, otáčok ventilátora, doby chodu a kvality vnútorného vzduchu. Filter odporúčame meniť každých 6–8 mesiacov alebo vždy, keď na displeji bliká upozornenie na výmenu filtra.

1. **Vypnite spotrebič.** Keď upozornenie začne blikáť, vypnite čističku a odpojte ju zo zásuvky.
2. **Otvorte teleso.** Otočte spotrebič dnom nahor a otočením spodného krytu proti smeru hodinových ručičiek ho odistite a zložte.
3. **Vyberte použitý filter** z telesa.
4. **Vybaľte nový filter** z plastového obalu.
Upozornenie: Nový filter chráňte pred vodou a vlhkým prostredím. Vlhkosť podporuje rast plesní.
5. **Vložte nový filter** v rovnakej orientácii ako pôvodný.
6. **Uzavrite teleso.** Zarovnajzte výstupky a otáčajte krytom v smere hodinových ručičiek, kým nezačujete cvaknutie.
7. **Postavte spotrebič zvisle** a znovu ho pripojte do siete.
8. **Resetujte upozornenie.** Stlačte a podržte tlačidlo LED / Reset filtra po dobu 5 sekúnd, kým nezaznie pípnutie. Upozornenie na výmenu filtra zhasne.

Poznámka: Upozornenie na výmenu filtra sa po výmene neresetuje samé; musíte ho resetovať manuálne.

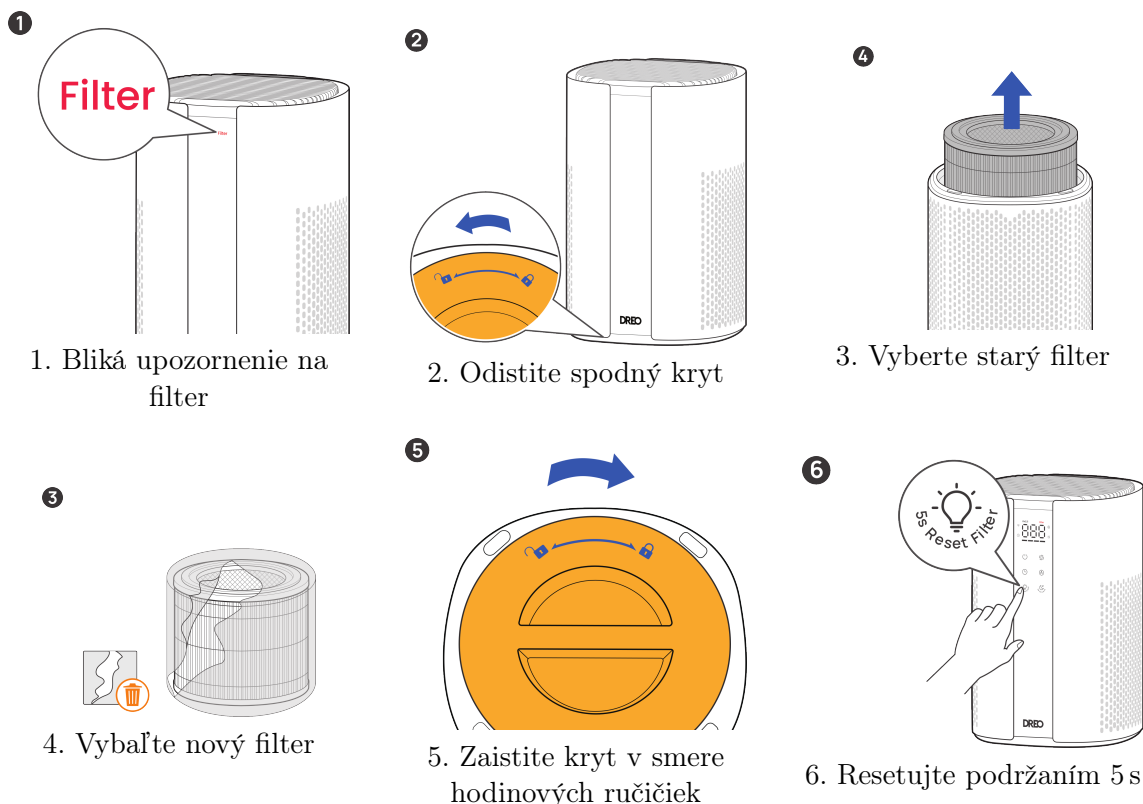

4. Tri dôvody, prečo pravidelne čistiť čističku vzduchu

1. **Dlhšia životnosť.** Pravidelné čistenie udržiava všetky diely v dobrom stave a predlžuje životnosť spotrebiča.
2. **Zdravší vzduch v interiéri.** Odstránenie nahromadeného prachu zaručuje, že vaša rodina naďalej dýcha čistý a zdravý vzduch.
3. **Stály výkon.** Čistička, ktorá sa pravidelne nečistí, stráca účinnosť a môže sa stať zdrojom prachu, čo môže byť škodlivé pre zdravie.

5. Ako často čistiť čističku vzduchu

- **Filter čistite každé 2–4 týždne** pre optimálny výkon.
- **Filter meňte každých 6–8 mesiacov**, ak nebol dlhšie čistený, aby sa zachovala účinnosť filtrácie.

6. Pripojenie k aplikácii

Čističku Macro AP605S možno diaľkovo ovládať prostredníctvom aplikácie DREO pre smartfóny cez Wi-Fi.

1. **Nainštalujte si aplikáciu DREO** do svojho smartfónu z Apple App Store alebo Google Play.
2. **Vytvorte si účet alebo sa prihláste.** Uistite sa, že je telefón pripojený k Wi-Fi sieti 2,4 GHz, ku ktorej chcete čističku pripojiť (spotrebič nepodporuje siete 5 GHz).
3. **Zapnite čističku vzduchu** a počas párovania ju umiestnite do dosahu Wi-Fi smerovača.
4. **Spustite režim párovania.** Podržte tlačidlo **Auto / Wi-Fi** po dobu 5 sekúnd. Ikona Wi-Fi na displeji začne blikať; čistička je pripravená na párovanie.
5. **Pridajte zariadenie v aplikácii.** Otvorte aplikáciu DREO, ťuknite na + (Pridať zariadenie), vyberte **Air Purifier** → **Macro AP605S** a postupujte podľa pokynov na obrazovke.
6. **Zadajte heslo k Wi-Fi** a počkajte, kým aplikácia dokončí párovanie. Keď ikona Wi-Fi na spotrebiči prestane blikať a zostane svietiť, je čistička pripojená.

Tipy:

- Ak chcete reštartovať párovanie, opäť stlačte a podržte tlačidlo Auto / Wi-Fi na 5 sekúnd.
- Pre prechod do úsporného pohotovostného režimu (Wi-Fi vypnuté) súčasne podržte tlačidlá LED a Spánkový režim po dobu 10 sekúnd. Wi-Fi opäť zapnete podržaním tlačidla Auto na 5 sekúnd.

7. Popis spotrebiča

7.1. Obsah balenia

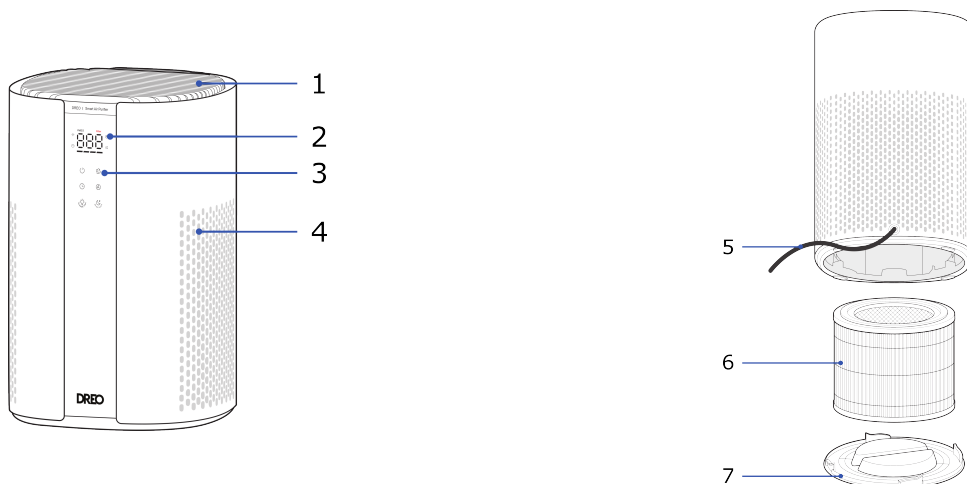

1. Výstup vzduchu
2. LED displej
3. Ovládací panel
4. Vstup vzduchu
5. Napájací kábel
6. Filter
7. Spodný kryt

Plus používateľská príručka.

7.2. Ovládací panel

- **Tlačidlo napájania** – zapína a vypína spotrebič. Podržaním na 10 sekúnd obnovíte výrobné nastavenia.
- **Tlačidlo rýchlosti čistenia** – nastaví rýchlosť ventilátora (4 úrovne plus Turbo).
- **Tlačidlo časovača** – nastaví časovač zapnutia/vypnutia v rozsahu 0–12 hodín.
- **Tlačidlo Auto / Wi-Fi** – automaticky upravuje rýchlosť čistenia podľa aktuálnej kvality vzduchu. Podržaním na 5 sekúnd spustíte párovanie Wi-Fi.

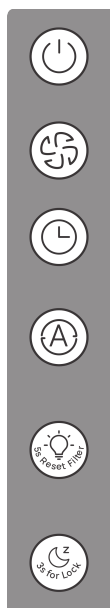

- **Tlačidlo LED / Reset filtra (5 s)** – zapína a vypína displej, ovládací panel a indikátor kvality vzduchu. Podržaním na 5 sekúnd resetujete upozornenie na výmenu filtra.
- **Tlačidlo spánkového režimu / detskej poistky (3 s)** – aktivuje najtichší režim čistenia. Podržaním na 3 sekundy aktivujete alebo deaktivujete detskú poistku.



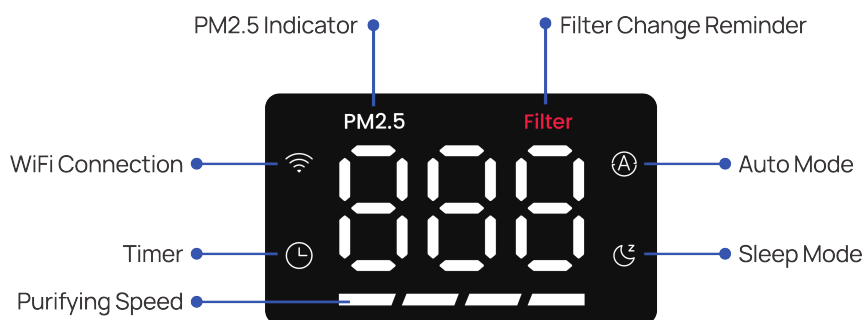

Poznámka: Súčasným podržaním tlačidiel LED a Spánkový režim na 10 sekúnd prejdete do úsporného pohotovostného režimu a Wi-Fi sa vypne. Podržaním tlačidla Auto na 5 sekúnd Wi-Fi opäť zapnete.

7.3. LED displej



Displej zobrazuje aktuálnu hodnotu PM2.5 a indikátory pripojenia Wi-Fi, časovača, rýchlosti čistenia, automatického režimu, spánkového režimu a upozornenia na výmenu filtra. Displej aj kontrolku kvality vzduchu možno vypnúť tlačidlom LED alebo prostredníctvom aplikácie DREO.

7.4. Kontrolka kvality vzduchu

-  **Modrá** – vynikajúca
-  **Zelená** – dobrá
-  **Oranžová** – stredná
-  **Červená** – zlá

Poznámka: Senzor deteguje častice PM2.5, nie pachy ani plyny. Ak je v miestnosti silný zápach, prepnite ručne na najvyššiu rýchlosť čistenia.

7.5. Doplnkové funkcie

- **Detská poistka** – aktivuje sa podržaním tlačidla spánkového režimu na 3 sekundy. Po aktivácii displej trikrát zobrazí „LC” a všetky tlačidlá sa zamknú.
- **Časovač** – opakovaným stlačením tlačidla časovača naplánujete zapnutie alebo vypnutie spotrebiča v rozsahu 0–12 hodín.
- **Pamäť** – po vypnutí alebo výpadku napájania spotrebič po opätovnom zapnutí pokračuje s predchádzajúcim nastavením (detská poistka a časovač sa neukladajú).
- **Automatické vypnutie displeja** – v spánkovom režime displej zhasne po 5 sekundách. Zobudíte ho stlačením ľubovoľného tlačidla.

7.6. Ako dosiahnuť najlepší výkon

1. Počas prevádzky majte zatvorené dvere aj okná.
2. Neblokujte vzduchové otvory; spotrebič umiestnite mimo závesov a stien.
3. Pre maximálnu účinnosť filter pravidelne čistite a meňte.

8. Riešenie problémov

Kde môžem kúpiť nový filter?

Objednajte si ho priamo na stránkach DREO <https://www.dreo.com> alebo prostredníctvom aplikácie DREO.

Vymenil/a som filter, ale upozornenie na výmenu filtra stále svieti

Upozornenie sa neresetuje automaticky. Stlačte a podržte tlačidlo LED / Reset filtra, kým indikátor nezhasne.

Upozornenie na výmenu filtra sa dlho nerozsvietilo

Životnosť filtra závisí od kvality vzduchu v interiéri, doby prevádzky a hustoty častíc vo vzduchu. Ak je v miestnosti čistý vzduch alebo používate čističku málo, upozornenie sa rozsvieti neskôr.

Prečo mi čistička nefunguje?

Skontrolujte, či je napájací kábel pripojený a nepoškodený a či je v zásuvke napätie.

Prúd vzduchu z čističky je príliš slabý

- Uistite sa, že je okolo spotrebiča dostatok voľného miesta.
- Overte, že je odstránený obal filtra.
- V automatickom režime pri dobrej kvalite vzduchu ide ventilátor pomaly; v prípade potreby zvolte vyššiu rýchlosť.
- Ak je filter upchatý, vymeňte ho.

Čistička nezlepšuje kvalitu vzduchu

- Overte, že je odstránený obal filtra.
- Pre optimálnu výmenu vzduchu (4,8× za hodinu) používajte spotrebič v miestnostiach do 183 ft² (cca 17 m²).
- Majte zatvorené okná, aby do miestnosti neprenikal znečistený vonkajší vzduch.
- Upchatý filter núti ventilátor pracovať intenzívnejšie; v prípade potreby ho vymeňte.
- Spotrebič neumiestňujte v preplnených priestoroch ani do rohov.
- Skontrolujte, či nie sú vstupné a výstupné otvory blokované.

Prečo je čistička hlučná?

Prepnite ju do spánkového režimu alebo na nižšiu rýchlosť čistenia.

Prečo kontrolka kvality vzduchu stále svieti načerveno?

Premiestnite spotrebič na iné miesto, znovu ho pripojte a skontrolujte indikátor. Ak problém pretrváva, kontaktujte zákaznícku podporu.

V miestnosti je silný zápach, ale kontrolka svieti len zeleno alebo modro

Senzor deteguje častice PM2.5, nie pachy. Prepnite ručne na najvyššiu rýchlosť čistenia.

Prečo kontrolka kvality vzduchu stále svieti modro?

Senzor reaguje len na pevné častice, nie na plyny. Uistite sa, že v miestnosti nedochádza k úniku plynu.

Prečo spotrebič vydáva nezvyčajný zvuk?

- Uistite sa, že stojí na rovnom, stabilnom povrchu.
- Nepridávajte do čističky éterické oleje ani difuzéry a nepoužívajte ju v nadmerne vlhkom prostredí; vlhkosť spôsobuje rast plesní.
- Ak zvuk pretrváva, môžu byť upchaté vzduchové otvory; kontaktujte zákaznícku podporu.

Prečo spotrebič nepríjemne zapácha?

- Nové spotrebiče môžu prvých pár dní mierne zapáchať plastom; tento zápach postupne zmizne.
- Nepridávajte éterické oleje ani difuzéry a nepoužívajte spotrebič v nadmerne vlhkom prostredí.
- Ak filter dosiahol koniec svojej absorpčnej kapacity, môže sám produkovať zápach – v takom prípade ho vymeňte.

Ak váš problém nie je uvedený alebo pretrváva, kontaktujte zákaznícku podporu DREO na <https://www.dreo.com> alebo support@dreo.com.

Distribútor
Sunnysoft s.r.o.
Kovanecká 2390/1a
190 00, Praha 9 - Libeň
www.sunnysoft.sk

DREO Inteligentny oczyszczacz powietrza Macro AP605S

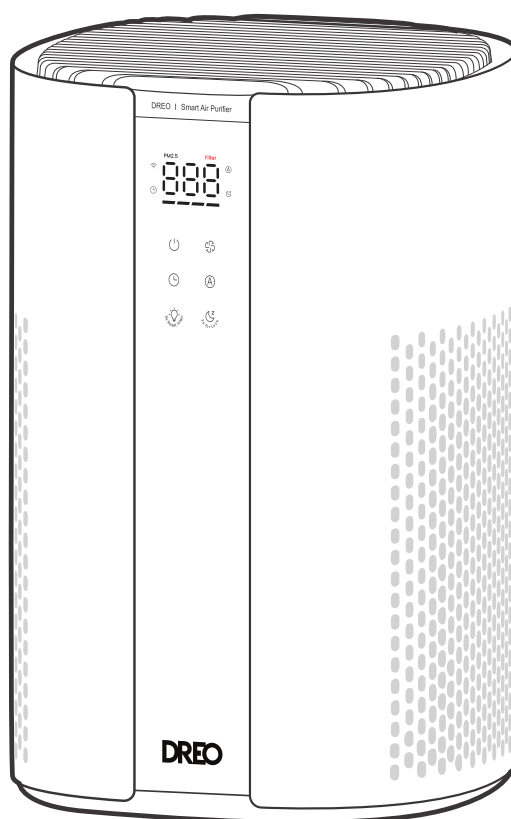

Instrukcja obsługi

Model: DR-HAP007S

Spis treści

1. Przed pierwszym użyciem
2. Czyszczenie krok po kroku
3. Wymiana filtra
4. Trzy powody, aby regularnie czyścić oczyszczacz
5. Jak często czyścić oczyszczacz
6. Łączenie z aplikacją
7. Opis urządzenia
8. Rozwiązywanie problemów

1. Przed pierwszym użyciem

Nie podłączaj oczyszczacza do prądu ani nie uruchamiaj go przed wykonaniem poniższych czynności wstępnych.

1. **Odwróć urządzenie do góry dnem.** Postaw je na miękkiej, czystej powierzchni dnem skierowanym do góry.
2. **Odblokuj dolną pokrywę.** Zgodnie ze strzałkami na podstawie obracaj pokrywę w lewo, aż się zwolni, a następnie ją zdejmij.
3. **Przygotuj filtr.** Wyjmij filtr z obudowy, zdejmij z niego całe opakowanie foliowe i wyciągnij żółtą tekturową wkładkę.
4. **Włóż filtr z powrotem** do obudowy w tej samej pozycji.
5. **Zablokuj dolną pokrywę.** Dopasuj dwa zaczepy na pokrywie do otworów w obudowie i obróć pokrywę w prawo, aż usłyszysz kliknięcie potwierdzające zablokowanie.
6. **Ustaw urządzenie pionowo** na płaskiej, stabilnej i wolnej powierzchni. Z każdej strony zachowaj co najmniej 15"/38 cm wolnego miejsca.
7. **Podłącz do prądu i włącz.** Czujnik jakości powietrza potrzebuje około 10 sekund na rozgrzanie. W tym czasie wskaźniki świecą cyklicznie, a na wyświetlaczu pokazuje się odliczanie. Urządzenia można używać również w trakcie rozgrzewania.

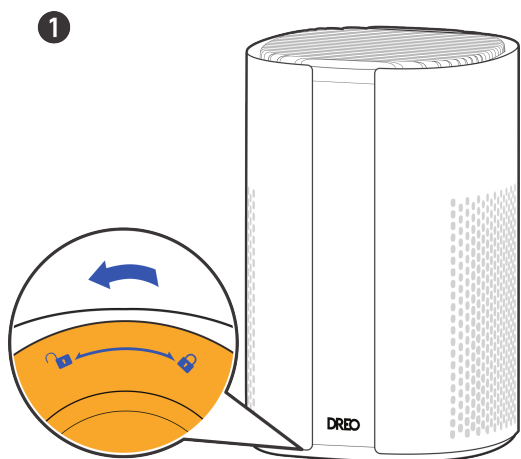

Krok 1: odwróć i odblokuj w lewo



Krok 3: zdejmij opakowanie foliowe z filtra

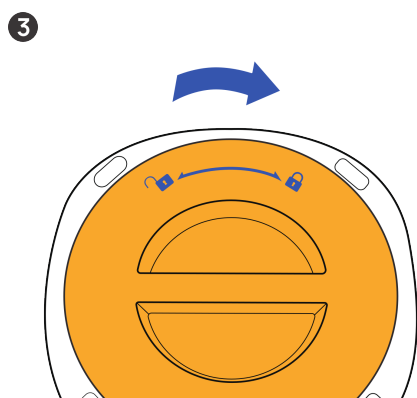

Krok 5: obróć w prawo do kliknięcia

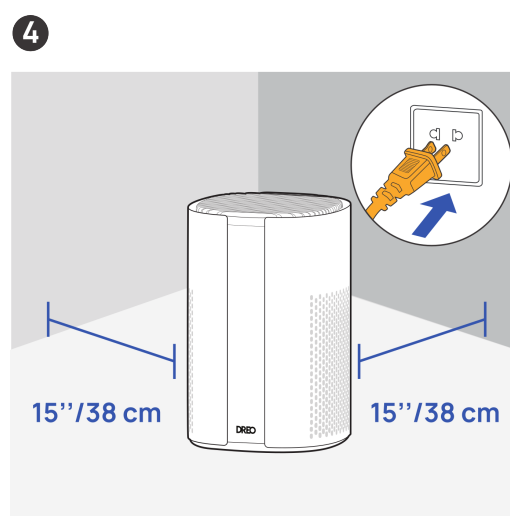

Krok 6-7: 15''/38 cm odstępu, podłączenie

2. Czyszczenie krok po kroku

Potrzebne narzędzia: odkurzacz, miękka szczotka, ściereczka z mikrofibry.

1. **Wyłącz urządzenie.** Przed każdym czyszczeniem i konserwacją wyłącz oczyszczacz i odłącz go od prądu.
2. **Otwórz obudowę.** Postaw urządzenie do góry dnem i obróć dolną pokrywę w lewo (zgodnie ze strzałką), aby ją odblokować.
3. **Wyczyść wnętrze.** Zdejmij pokrywę i wyjmij filtr. Odkurz wnętrze obudowy, aby usunąć nagromadzony kurz.
4. **Wyczyść filtr wstępny.** Miękką, suchą szczotką oczyść zewnętrzny filtr wstępny i włóż oryginalny filtr z powrotem do obudowy.

Uwaga: Filtr musi pozostać suchy. Wilgoć sprzyja rozwojowi pleśni.

5. **Zamknij obudowę.** Dopasuj dwa zaczepy pokrywy i obracaj pokrywę w prawo, aż zaskoczy w pozycji zablokowanej.
6. **Wyczyść obudowę.** Postaw urządzenie z powrotem pionowo. Odkurz górną kratkę i wytrzyj obudowę suchą, miękką, nierysującą ściereczką.

1

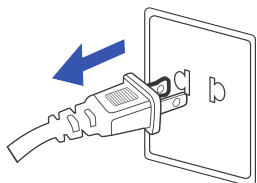

Odłącz urządzenie

2

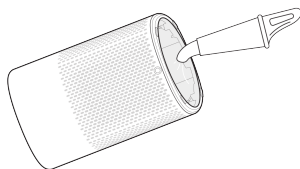

Odkurz wnętrze

3

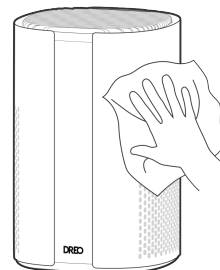

Przetrzyj obudowę

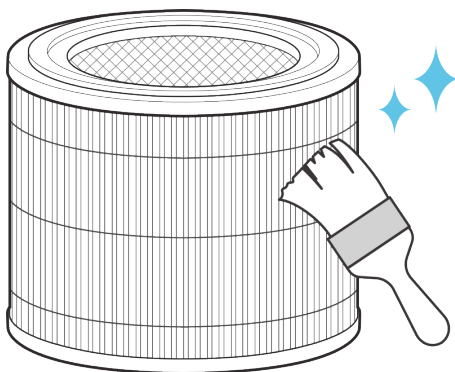

Filtr wstępny czyść co 2-4 tygodnie

3. Wymiana filtra

Żywotność filtra jest obliczana przez urządzenie na podstawie trybu pracy, prędkości wentylatora, czasu pracy i jakości powietrza w pomieszczeniu. Zalecamy wymianę filtra co 6–8 miesięcy lub zawsze, gdy na wyświetlaczu miga przypomnienie o wymianie filtra.

1. **Wyłącz urządzenie.** Gdy przypomnienie zaczyna migać, wyłącz oczyszczacz i odłącz go od prądu.
2. **Otwórz obudowę.** Postaw urządzenie do góry dnem i obracając dolną pokrywę w lewo, odblokuj ją i zdejmij.
3. **Wyjmij zużyty filtr** z obudowy.
4. **Rozpakuj nowy filtr**, wyjmując go z opakowania foliowego.
Uwaga: Nowy filtr chroń przed wodą i wilgocią. Wilgoć sprzyja rozwojowi pleśni.
5. **Włóż nowy filtr** w takiej samej orientacji jak poprzedni.
6. **Zamknij obudowę.** Dopasuj zaczepy i obracaj pokrywę w prawo, aż usłyszysz kliknięcie.
7. **Ustaw urządzenie pionowo** i podłącz je z powrotem do prądu.
8. **Zresetuj przypomnienie.** Naciśnij i przytrzymaj przycisk LED / Reset filtra przez 5 sekund, aż zabrzmie sygnał dźwiękowy. Przypomnienie zgaśnie.

Uwaga: Przypomnienie o wymianie filtra nie resetuje się automatycznie – należy je zresetować ręcznie.

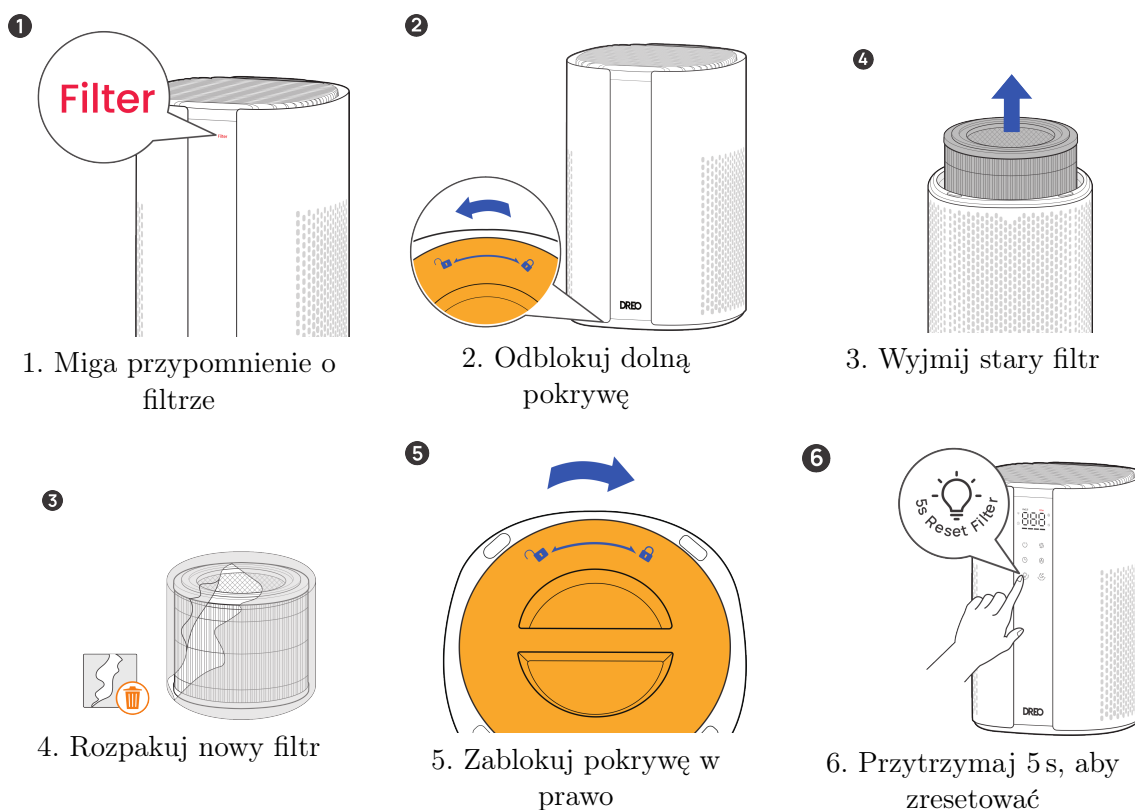

4. Trzy powody, aby regularnie czyścić oczyszczacz

1. **Dłuższa żywotność.** Regularne czyszczenie utrzymuje wszystkie elementy w dobrym stanie i wydłuża żywotność urządzenia.
2. **Zdrowsze powietrze w domu.** Usuwanie nagromadzonego kurzu sprawia, że Twoja rodzina nadal oddycha czystym powietrzem.
3. **Stać wydajność.** Oczyszczacz, który nie jest regularnie czyszczony, traci skuteczność i sam może stać się źródłem kurzu szkodliwego dla zdrowia.

5. Jak często czyścić oczyszczacz

- **Filtr czyść co 2–4 tygodnie** w celu uzyskania optymalnej wydajności.
- **Filtr wymieniaj co 6–8 miesięcy**, jeśli nie był długo czyszczony, aby utrzymać skuteczność filtracji.

6. Łączenie z aplikacją

Oczyszczacz Macro AP605S można obsługiwać zdalnie przez aplikację DREO na smartfony za pośrednictwem Wi-Fi.

1. **Zainstaluj aplikację DREO** na smartfonie z Apple App Store lub Google Play.
2. **Załącz konto lub zaloguj się.** Upewnij się, że telefon jest połączony z siecią Wi-Fi 2,4 GHz, do której chcesz podłączyć oczyszczacz (urządzenie nie obsługuje sieci 5 GHz).
3. **Włącz oczyszczacz powietrza** i umieść go w zasięgu routera Wi-Fi.
4. **Włącz tryb parowania.** Przytrzymaj przycisk **Auto** / **Wi-Fi** przez 5 sekund. Ikona Wi-Fi na wyświetlaczu zacznie migać; oczyszczacz jest gotowy do parowania.
5. **Dodaj urządzenie w aplikacji.** Otwórz aplikację DREO, dotknij + (Dodaj urządzenie), wybierz **Air Purifier** → **Macro AP605S** i postępuj zgodnie ze wskazówkami na ekranie.
6. **Wprowadź hasło Wi-Fi** i poczekaj, aż aplikacja zakończy parowanie. Gdy ikona Wi-Fi przestanie migać i będzie świecić, oczyszczacz jest połączony.

Wskazówki:

- Aby ponownie uruchomić parowanie, ponownie przytrzymaj przycisk Auto / Wi-Fi przez 5 sekund.
- Aby przejść w tryb czuwania (Wi-Fi wyłączone), przytrzymaj jednocześnie przyciski LED i Tryb cichy przez 10 sekund. Wi-Fi włączysz ponownie, przytrzymując przycisk Auto przez 5 sekund.

7. Opis urządzenia

7.1. Zawartość opakowania

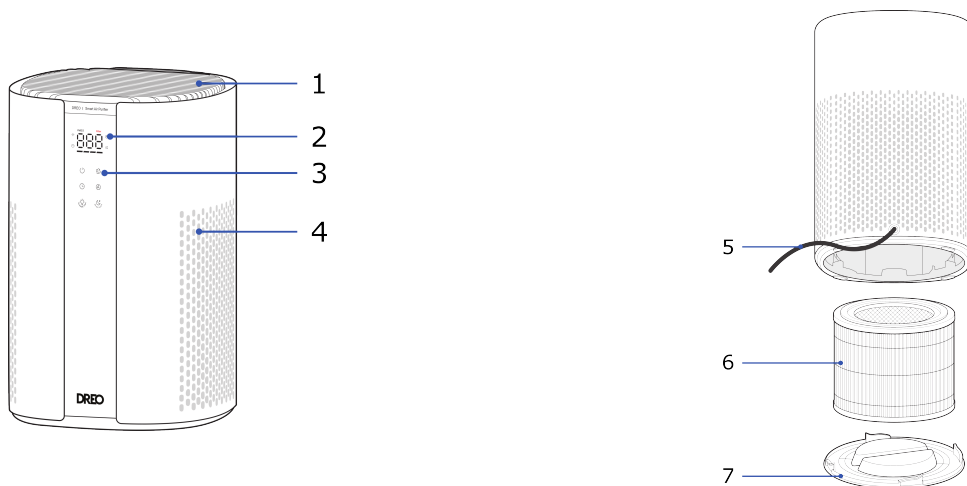

1. Wylot powietrza
2. Wyświetlacz LED
3. Panel sterowania
4. Wlot powietrza
5. Przewód zasilający
6. Filtr
7. Dolna pokrywa

Oraz instrukcja obsługi.

7.2. Panel sterowania

- **Przycisk zasilania** – włącza i wyłącza urządzenie. Przytrzymanie przez 10 sekund przywraca ustawienia fabryczne.
- **Przycisk prędkości oczyszczania** – reguluje prędkość wentylatora (4 poziomy oraz Turbo).
- **Przycisk timera** – ustawia czas włączenia/wyłączenia w zakresie 0–12 godzin.
- **Przycisk Auto / Wi-Fi** – automatycznie dostosowuje prędkość oczyszczania do bieżącej jakości powietrza. Przytrzymanie przez 5 sekund uruchamia parowanie Wi-Fi.

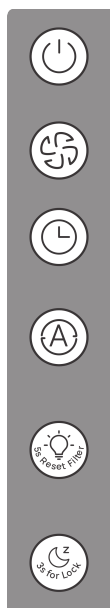

- **Przycisk LED / Reset filtra (5 s)** – włącza i wyłącza wyświetlacz, panel sterowania oraz wskaźnik jakości powietrza. Przytrzymanie przez 5 sekund resetuje przypomnienie o wymianie filtra.
- **Przycisk trybu cichego / blokady rodzicielskiej (3 s)** – włącza najcichszy tryb oczyszczania. Przytrzymanie przez 3 sekundy włącza lub wyłącza blokadę rodzicielską.



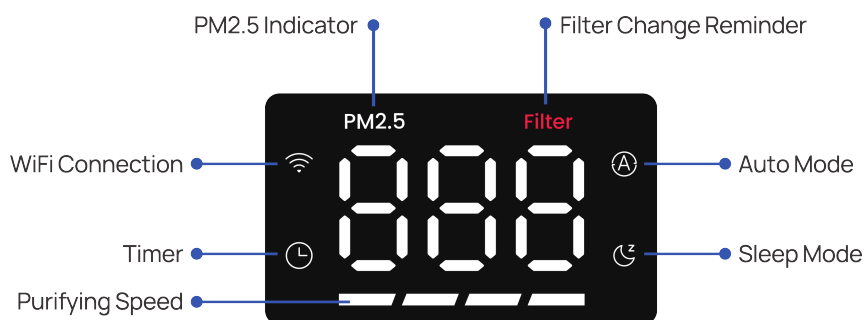

Uwaga: Jednoczesne przytrzymanie przycisków LED i Tryb cichy przez 10 sekund powoduje przejście w tryb czuwania energooszczędnego i wyłączenie Wi-Fi. Przytrzymanie przycisku Auto przez 5 sekund ponownie włącza Wi-Fi.

7.3. Wyświetlacz LED



Wyświetlacz pokazuje aktualną wartość PM2.5 oraz wskaźniki połączenia Wi-Fi, timera, prędkości oczyszczania, trybu automatycznego, trybu cichego i przypomnienia o wymianie filtra. Wyświetlacz i wskaźnik jakości powietrza można wyłączyć przyciskiem LED lub w aplikacji DREO.

7.4. Wskaźnik jakości powietrza

-  **Niebieski** – doskonała
-  **Zielony** – dobra
-  **Pomarańczowy** – umiarkowana
-  **Czerwony** – zła

Uwaga: Czujnik wykrywa cząstki PM2.5, ale nie zapachy ani gazy. Jeśli w pomieszczeniu czuć silny zapach, ręcznie ustaw najwyższą prędkość oczyszczania.

7.5. Funkcje dodatkowe

- **Blokada rodzicielska** – aktywowana przytrzymaniem przycisku trybu cichego przez 3 sekundy. Po włączeniu wyświetlacz trzykrotnie miga „LC” i wszystkie przyciski są zablokowane.
- **Timer** – wielokrotne naciśnięcie przycisku timera pozwala zaplanować włączenie lub wyłączenie urządzenia w zakresie 0–12 godzin.
- **Pamięć** – po wyłączeniu lub odłączeniu zasilania urządzenie po ponownym włączeniu kontynuuje pracę z poprzednimi ustawieniami (blokada rodzicielska i timer nie są zapamiętywane).
- **Automatyczne wyłączenie wyświetlacza** – w trybie cichym wyświetlacz gaśnie po 5 sekundach. Naciśnięcie dowolnego przycisku go budzi.

7.6. Jak uzyskać najlepsze efekty

1. Podczas pracy oczyszczacza zamykaj drzwi i okna.
2. Nie zasłaniaj otworów wentylacyjnych; trzymaj urządzenie z dala od zasłon i ścian.
3. Regularnie czyść i wymieniaj filtr, aby uzyskać maksymalną skuteczność.

8. Rozwiązywanie problemów

Gdzie mogę kupić nowy filtr?

Zamów go bezpośrednio na stronie DREO <https://www.dreo.com> lub w aplikacji DREO.

Wymieniłem/am filtr, ale przypomnienie nadal się wyświetla

Przypomnienie nie resetuje się automatycznie. Naciśnij i przytrzymaj przycisk LED / Reset filtra, aż wskaźnik zgaśnie.

Przypomnienie o wymianie filtra długo się nie pojawia

Żywotność filtra zależy od jakości powietrza, czasu pracy i stężenia cząstek. Jeśli powietrze jest czyste lub oczyszczacz pracuje rzadko, przypomnienie pojawi się później.

Dlaczego oczyszczacz nie działa?

Sprawdź, czy przewód zasilający jest podłączony i nieuszkodzony oraz czy gniazdko jest pod napięciem.

Strumień powietrza jest za słaby

- Upewnij się, że wokół urządzenia jest wystarczająco dużo wolnej przestrzeni.
- Sprawdź, czy opakowanie filtra zostało usunięte.
- W trybie automatycznym przy dobrej jakości powietrza wentylator pracuje wolno; w razie potrzeby wybierz wyższą prędkość.
- Jeśli filtr jest zatkany, wymień go.

Oczyszczacz nie poprawia jakości powietrza

- Upewnij się, że opakowanie filtra zostało usunięte.
- Aby uzyskać optymalną wymianę powietrza (4,8× na godzinę), używaj urządzenia w pomieszczeniach do 183 ft² (ok. 17 m²).
- Zamykaj okna, aby zanieczyszczone powietrze z zewnątrz nie wracało do pomieszczenia.
- Zatkany filtr zmusza wentylator do większej pracy; w razie potrzeby go wymień.
- Nie umieszczaj urządzenia w zatłoczonych miejscach ani w narożnikach.
- Sprawdź, czy wlot i wylot powietrza nie są zasłonięte.

Dlaczego oczyszczacz jest głośny?

Przełącz go w tryb cichy lub na niższą prędkość oczyszczania.

Dlaczego wskaźnik jakości powietrza świeci na czerwono?

Przenieś urządzenie w inne miejsce, ponownie je podłącz i sprawdź wskaźnik. Jeśli problem nie ustępuje, skontaktuj się z obsługą klienta.

W pomieszczeniu czuć silny zapach, ale wskaźnik świeci tylko na zielono lub niebiesko

Czujnik wykrywa cząstki PM2.5, ale nie zapachy. Ręcznie ustaw najwyższą prędkość oczyszczania.

Dlaczego wskaźnik jakości powietrza świeci się stale na niebiesko?

Czujnik reaguje tylko na cząstki stałe, a nie na gazy. Upewnij się, że w pomieszczeniu nie ma wycieków gazu.

Dlaczego urządzenie wydaje nietypowe dźwięki?

- Sprawdź, czy stoi na płaskiej, stabilnej powierzchni.
- Nie dodawaj do oczyszczacza olejków eterycznych ani dyfuzorów i nie używaj go w nadmiernie wilgotnym pomieszczeniu; wilgoć sprzyja pleśniam.
- Jeśli hałas nie ustępuje, otwory mogą być zatkane; skontaktuj się z obsługą klienta.

Dlaczego oczyszczacz nieprzyjemnie pachnie?

- Nowe urządzenia mogą przez kilka dni delikatnie pachnieć plastikiem; zapach z czasem zniknie.
- Nie dodawaj olejków eterycznych ani dyfuzorów i nie używaj urządzenia w nadmiernie wilgotnym pomieszczeniu.
- Filtr, który osiągnął kres swojej chłonności, może sam stać się źródłem zapachu – w takim przypadku go wymień.

Jeśli problem nie jest opisany lub utrzymuje się, skontaktuj się z obsługą klienta DREO pod adresem <https://www.dreo.com> lub support@dreo.com.

Dystrybutor

Sunnysoft s.r.o.

Kovanecká 2390/1a

190 00, Praha 9 - Libeň

www.sunnysoft.pl

DREO Okos légtisztító Macro AP605S

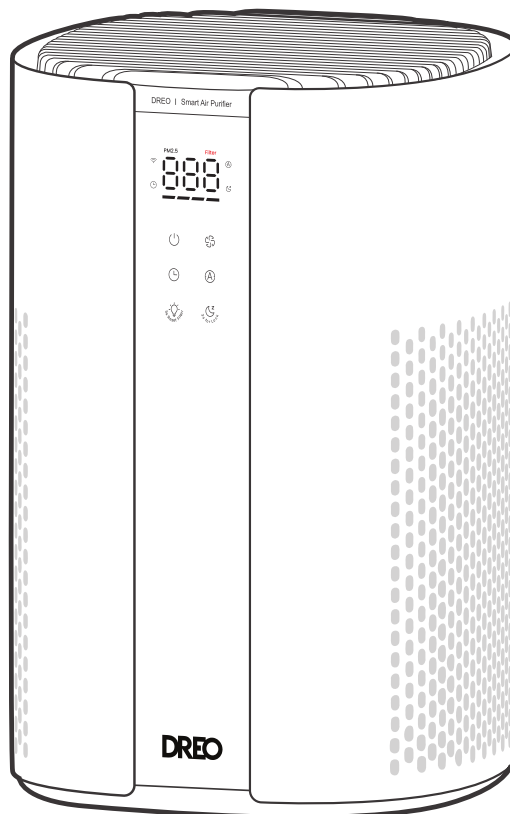

Felhasználói kézikönyv

Modell: DR-HAP007S

Tartalom

1. Az első használat előtt
2. Tisztítási lépések
3. A szűrő cseréje
4. Három ok a rendszeres tisztításra
5. Milyen gyakran tisztítsa a légtisztítót
6. Csatlakoztatás az alkalmazáshoz
7. A készülék bemutatása
8. Hibaelhárítás

1. Az első használat előtt

A készüléket csak az alábbi előkészítő lépések elvégzése után csatlakoztassa a hálózathoz és kapcsolja be.

1. **Fordítsa fejjel lefelé a készüléket.** Helyezze puha, tiszta felületre úgy, hogy az alja felfelé nézzen.
2. **Oldja ki az alsó fedelet.** Az alapon lévő nyilak irányát követve forgassa el a fedelet az óramutató járásával ellentétes irányba, amíg ki nem old, majd vegye le.
3. **Készítse elő a szűrőt.** Vegye ki a szűrőt a házból, távolítsa el róla a műanyag csomagolást, és húzza ki a sárga kartonbetétet.
4. **Helyezze vissza a szűrőt** a házba az eredeti pozíciójába.
5. **Zárja le az alsó fedelet.** Igazítsa a fedélen lévő két rögzítőt a házban lévő nyílásokhoz, majd forgassa el a fedelet az óramutató járásával megegyező irányba, amíg kattantást nem hall, ami jelzi, hogy a fedél a helyére rögzült.
6. **Állítsa a készüléket függőleges helyzetbe** sík, stabil és szabad felületen. Mindkét oldalon hagyjon legalább 15"/38 cm szabad helyet.
7. **Csatlakoztassa és kapcsolja be.** A levegőminőség-érzékelőnek körülbelül 10 másodperces bemelegedésre van szüksége. Eközben a jelzőfények ciklikusan világítanak, és a kijelzőn visszaszámlálás látható. A készüléket bemelegedés közben is használhatja.

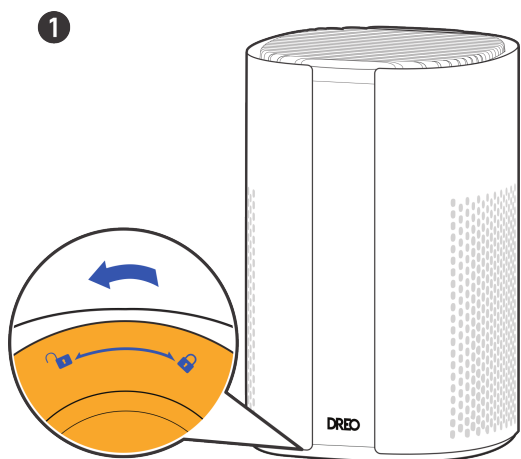

1. lépés: fordítsa meg és oldja ki balra



3. lépés: távolítsa el a műanyag csomagolást

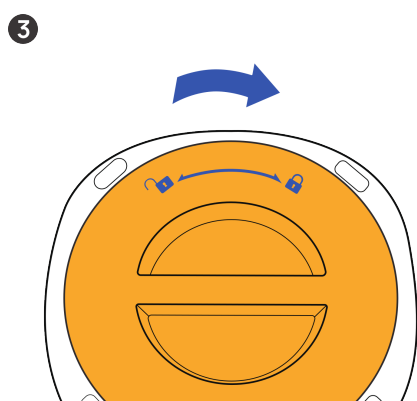

5. lépés: forgassa jobbra kattanásig

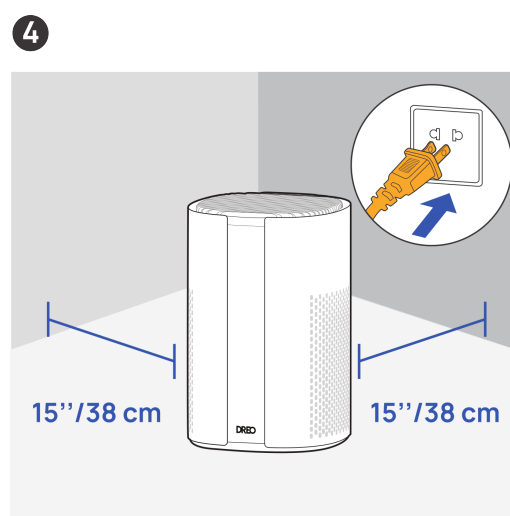

6–7. lépés: 15''/38 cm hely, csatlakoztatás

2. Tisztítási lépések

Szükséges eszközök: porszívó, puha kefe, mikroszálas kendő.

1. **Kapcsolja ki a készüléket.** Bármilyen tisztítás vagy karbantartás előtt kapcsolja ki és húzza ki a konnektorból.
2. **Nyissa ki a házat.** Fordítsa fejjel lefelé a készüléket, és a nyíl irányának megfelelően forgassa az alsó fedelet az óramutató járásával ellentétes irányba a kioldásához.
3. **Tisztítsa meg a belsejét.** Vegye le a fedelet és emelje ki a szűrőt. Porszívóval távolítsa el a házban felgyülemlt port.
4. **Tisztítsa meg az előszűrőt.** Puha, száraz kefével tisztítsa meg a külső előszűrőt, majd helyezze vissza az eredeti szűrőt a házba.

Figyelem: A szűrő tisztítás közben maradjon száraz. A nedvesség elősegíti a penészképződést.

5. **Zárja vissza a házat.** Igazítsa a fedél két rögzítőjét a helyére, majd forgassa el a fedelet az óramutató járásával megegyező irányba kattanásig.
6. **Tisztítsa meg a külsejét.** Állítsa vissza a készüléket függőleges helyzetbe. Porszívózza ki a felső rácst, majd törölje le a házat száraz, puha, nem dörzsölő ronggyal.

1

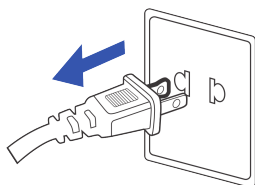

Húzza ki a készüléket

2

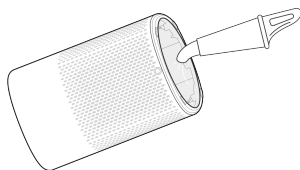

Porszívózza a belsejét

3

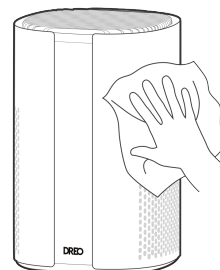

Törölje le a házat

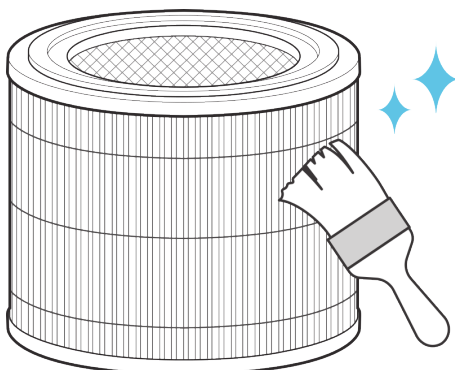

Az előszűrőt 2–4 hetente tisztítsa kefével

3. A szűrő cseréje

A szűrő élettartamát a készülék az üzemmód, a ventilátor sebessége, az üzemidő és a beltéri levegő minősége alapján számítja ki. Javasoljuk, hogy a szűrőt 6–8 havonta cserélje, vagy amikor a Szűrőcsere-émlékeztető villog a kijelzőn.

1. **Kapcsolja ki a készüléket.** Amikor a Szűrőcsere-émlékeztető villogni kezd, kapcsolja ki a készüléket és húzza ki a konnektorból.
2. **Nyissa ki a házat.** Fordítsa fejjel lefelé a készüléket, és az alsó fedelet az óramutató járásával ellentétesen forgatva oldja ki és vegye le.
3. **Vegye ki a használt szűrőt** a házból.
4. **Csomagolja ki az új szűrőt** a műanyag csomagolásból.
Figyelem: Az új szűrőt tartsa távol víztől és párás környezettől. A nedvesség elősegíti a penészképződést.
5. **Helyezze be az új szűrőt** az eredetivel megegyező irányba.
6. **Zárja le a házat.** Igazítsa a rögzítőket és forgassa el a fedelet az óramutató járásával megegyezően kattanásig.
7. **Állítsa a készüléket függőleges helyzetbe** és csatlakoztassa újra.
8. **Állítsa vissza az émlékeztetőt.** Tartsa lenyomva a LED / Szűrő-visszaállítás gombot 5 másodpercig, amíg a készülék sípol. A Szűrőcsere-émlékeztető kialszik.

Megjegyzés: A Szűrőcsere-émlékeztető szűrőcsere után nem áll vissza automatikusan; a visszaállítást kézzel kell elvégezni.

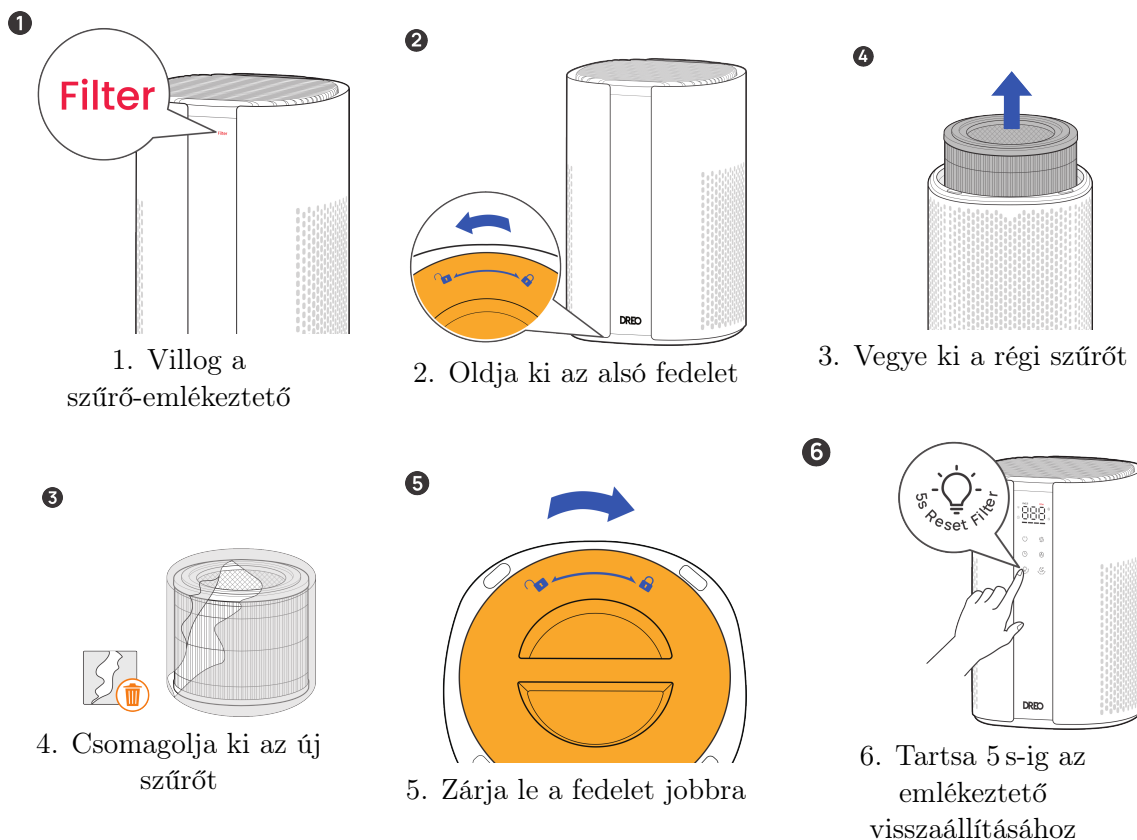

4. Három ok a rendszeres tisztításra

1. **Hosszabb élettartam.** A rendszeres tisztítás minden alkatrészt jó állapotban tart, és meghosszabbítja a készülék élettartamát.
2. **Egészségesebb beltéri levegő.** A felgyülemlett por eltávolítása biztosítja, hogy családja tiszta, egészséges levegőt lélegezzon.
3. **Tartós teljesítmény.** Az a légtisztító, amelyet nem tisztítanak rendszeresen, veszít hatékonyságából, és maga is porforrássá válhat, ami egészségkárosító lehet.

5. Milyen gyakran tisztítsa a légtisztítót

- A szűrőt 2–4 hetente tisztítsa az optimális teljesítmény érdekében.
- A szűrőt 6–8 havonta cserélje, ha hosszabb ideig nem tisztították, hogy fennmaradjon a szűrési hatékonyság.

6. Csatlakoztatás az alkalmazáshoz

A Macro AP605S a DREO okostelefonos alkalmazáson keresztül, Wi-Fi-n keresztül távolról is vezérelhető.

1. **Telepítse a DREO alkalmazást** okostelefonjára az Apple App Store-ból vagy a Google Play-ből.
2. **Hozzon létre fiókot, vagy jelentkezzen be.** Győződjön meg arról, hogy a telefon ahhoz a 2,4GHz-es Wi-Fi hálózathoz csatlakozik, amelyhez a légtisztítót szeretné csatlakoztatni (a készülék nem támogatja az 5 GHz-es hálózatokat).
3. **Kapcsolja be a légtisztítót** és helyezze a Wi-Fi router hatókörébe a párosítás alatt.
4. **Indítsa el a párosítási módot.** Tartsa lenyomva az **Auto / Wi-Fi** gombot 5 másodpercig. A Wi-Fi ikon a kijelzőn villogni kezd, ami azt jelzi, hogy a készülék kész a párosításra.
5. **Adja hozzá a készüléket az alkalmazásban.** Nyissa meg a DREO alkalmazást, koppintson a + (Eszköz hozzáadása) gombra, válassza ki az **Air Purifier → Macro AP605S** lehetőséget, és kövesse a képernyőn megjelenő utasításokat.
6. **Adja meg a Wi-Fi jelszót** és várja meg, amíg az alkalmazás befejezi a párosítást. Amikor a Wi-Fi ikon abbahagyja a villogást és folyamatosan világít, a készülék csatlakozott.

Tippek:

- A párosítás újraindításához ismét tartsa lenyomva az Auto / Wi-Fi gombot 5 másodpercig.
- Energiatakarékos készenléti módba (Wi-Fi kikapcsolva) lépéshez tartsa lenyomva egyszerre a LED és az Alvó mód gombot 10 másodpercig. A Wi-Fi visszakapcsolásához tartsa lenyomva az Auto gombot 5 másodpercig.

7. A készülék bemutatása

7.1. A csomag tartalma

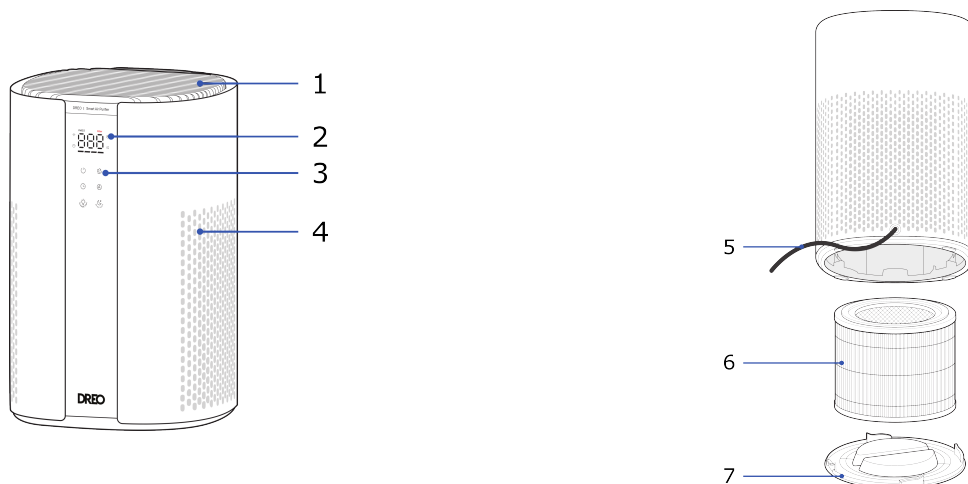

1. Levegőkimenet
2. LED kijelző
3. Kezelőpanel
4. Levegőbemenet
5. Tápkábel
6. Szűrő
7. Alsó fedél

Valamint felhasználói kézikönyv.

7.2. Kezelőpanel

- **Bekapcsoló gomb** – be- és kikapcsolja a készüléket. 10 másodperces nyomva tartással visszaállítja a gyári beállításokat.
- **Tisztítási sebesség gomb** – állítja a ventilátor sebességét (4 fokozat plusz Turbó).
- **Időzítő gomb** – 0–12 óra közötti be/ki időzítőt állít be.
- **Auto / Wi-Fi gomb** – automatikusan állítja a tisztítási sebességet a mért levegőminőség alapján. 5 másodperces nyomva tartással indítja a Wi-Fi párosítást.

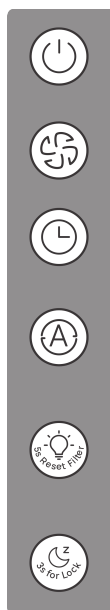

- **LED / Szűrő-visszaállítás gomb (5 s)** – be- és kikapcsolja a kijelzőt, a kezelőpanelt és a levegőminőség-jelzőt. 5 másodperces nyomva tartással visszaállítja a Szűrőcsere-émlékeztetőt.
- **Alvó mód / Gyermezkár gomb (3 s)** – aktiválja a legcsendesebb tisztítási üzemmódot. 3 másodperces nyomva tartással be- vagy kikapcsolja a gyermezkárat.

Megjegyzés: A LED és az Alvó mód gomb 10 másodperces együttes nyomva tartása energiatakarékos készenléti módot kapcsol be, és a Wi-Fi kikapcsol. Az Auto gomb 5 másodperces nyomva tartása ismét bekapcsolja a Wi-Fi-t.

7.3. LED kijelző

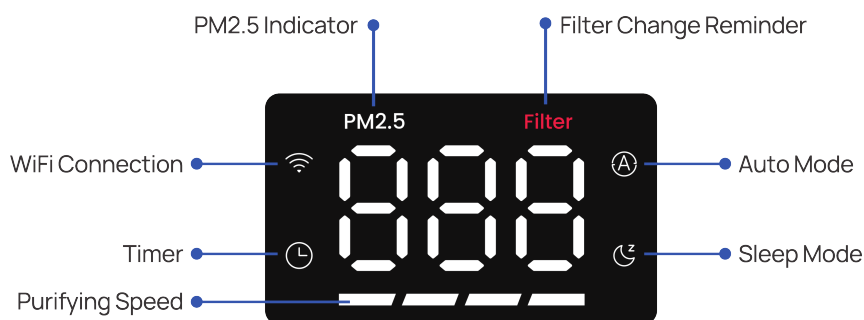

A kijelzőn látható az aktuális PM2.5 érték, valamint a Wi-Fi kapcsolat, az időzítő, a tisztítási sebesség, az automatikus mód, az alvó mód és a Szűrőcsere-émlékeztető jelzései. A kijelző és a levegőminőség-jelző fény a LED gombbal vagy a DREO alkalmazáson keresztül is kikapcsolható.

7.4. Levegőminőség-jelző

-  **Kék** – kiváló
-  **Zöld** – jó
-  **Narancs** – közepes
-  **Piros** – rossz

Megjegyzés: Az érzékelő a PM2.5 részecskéket észleli, de szagokat és gázokat nem. Ha a szobában erős a szag, kézzel kapcsoljon a legmagasabb tisztítási sebességre.

7.5. További funkciók

- **Gyermekzár** – az Alvó mód gomb 3 másodperces nyomva tartásával aktiválható. Bekapcsolt állapotban a kijelző háromszor villogja az „LC” feliratot, és minden gomb zárolódik.
- **Időzítő** – az időzítő gomb többszöri megnyomásával 0–12 óra közötti be- vagy kikapcsolás ütemezhető.
- **Memória** – kikapcsolás vagy áramkimaradás után a készülék az előző beállításokkal folytatja (a gyermekzár és az időzítő nem őrződik meg).
- **Kijelző automatikus kikapcsolása** – alvó módban a kijelző 5 másodperc után kikapcsol. Bármely gomb megnyomásával felébreszthető.

7.6. A legjobb eredmény eléréséhez

1. A légtisztító működése közben tartsa zárva az ajtókat és ablakokat.
2. Ne zárja el a levegőnyílásokat; tartsa a készüléket távol függönyöktől és falaktól.
3. A maximális hatékonyság érdekében rendszeresen tisztítsa és cserélje a szűrőt.

8. Hibaelhárítás

Hol vehetek új szűrőt?

Rendelje meg közvetlenül a DREO weboldalán: <https://www.dreo.com>, vagy a DREO alkalmazáson keresztül.

Kicseréltem a szűrőt, de a Szűrőcsere- emlékeztető még mindig világít

Az emlékeztető nem áll vissza automatikusan. Tartsa lenyomva a LED / Szűrő-visszaállítás gombot, amíg a jelzés ki nem alszik.

A Szűrőcsere- emlékeztető hosszú ideje nem kapcsol be

A szűrő élettartama a beltéri levegő minőségétől, az üzemidőtől és a levegőben lévő részecskék koncentrációjától függ. Ha a levegő tiszta, vagy ritkán használja a készüléket, az emlékeztető később jelenik meg.

Miért nem működik a légtisztítóm?

Ellenőrizze, hogy a tápkábel csatlakoztatva van-e és sértetlen, és hogy a konnektor feszültség alatt van-e.

A légtisztító légárama túl gyenge

- Győződjön meg arról, hogy elegendő hely van a készülék körül.
- Ellenőrizze, hogy eltávolította-e a szűrő csomagolását.
- Auto módban, jó levegőminőség mellett a ventilátor lassan jár; szükség esetén kapcsoljon nagyobb sebességre.
- Ha a szűrő eltömődött, cserélje ki.

A légtisztító nem javítja a levegő minőségét

- Ellenőrizze, hogy eltávolította-e a szűrő csomagolását.
- Az optimális levegőcseréhez (4,8× óránként) használja a készüléket maximum 183 ft² (kb. 17 m²) területű helyiségben.
- Tartsa zárva az ablakokat, hogy a szennyezett kültéri levegő ne kerüljön vissza.
- Az eltömődött szűrő miatt a ventilátor nagyobb terheléssel jár; szükség esetén cserélje.
- Ne tegye a készüléket zsúfolt helyre vagy sarokba.
- Ellenőrizze, hogy a levegő be- és kimenete nincs eltakarva.

Miért zajos a légtisztítóm?

Kapcsoljon Alvó módra, vagy alacsonyabb tisztítási sebességre.

Miért világít folyamatosan pirosan a levegőminőség-jelző?

Helyezze át a készüléket más helyre, csatlakoztassa újra, és figyelje a jelzést. Ha a probléma nem szűnik meg, forduljon az ügyfélszolgálathoz.

Erős szag van a szobában, de a jelző csak zöld vagy kék

Az érzékelő a PM2.5 részecskéket észleli, de a szagokat nem. Kapcsoljon kézzel a legmagasabb tisztítási sebességre.

Miért világít folyamatosan kéken a levegőminőség-jelző?

Az érzékelő csak részecskéket észlel, gázokat nem. Győződjön meg arról, hogy a szobában nincs gázszivárgás.

Miért hallat szokatlan zajt a légtisztító?

- Győződjön meg arról, hogy sík, stabil felületen áll.
- Ne adjon a légtisztítóhoz illóolajokat vagy diffúzort, és ne használja túlságosan párás helyen; a nedvesség penészképződéshez vezet.
- Ha a zaj nem szűnik meg, valami eltömítheti a nyílásokat; forduljon az ügyfélszolgálathoz.

Miért áraszt kellemetlen szagot a légtisztító?

- Az új készülékek néhány napig enyhe műanyagszagot bocsáthatnak ki; ez idővel megszűnik.
- Ne adjon hozzá illóolajokat vagy diffúzort, és ne használja túl párás helyen.
- Ha a szűrő elérte abszorpciós kapacitása végét, ő maga is szagforrássá válhat – ilyenkor cserélje ki.

Ha a problémája nem szerepel a listán, vagy továbbra is fennáll, forduljon a DREO ügyfélszolgálatához a <https://www.dreo.com> címen, vagy a support@dreo.com e-mail-címen.

Forgalmazó
Sunnysoft s.r.o.
Kovanecká 2390/1a
190 00, Praha 9 - Libeň
www.sunnysoft.hu

DREO Purificator de aer inteligent Macro AP605S

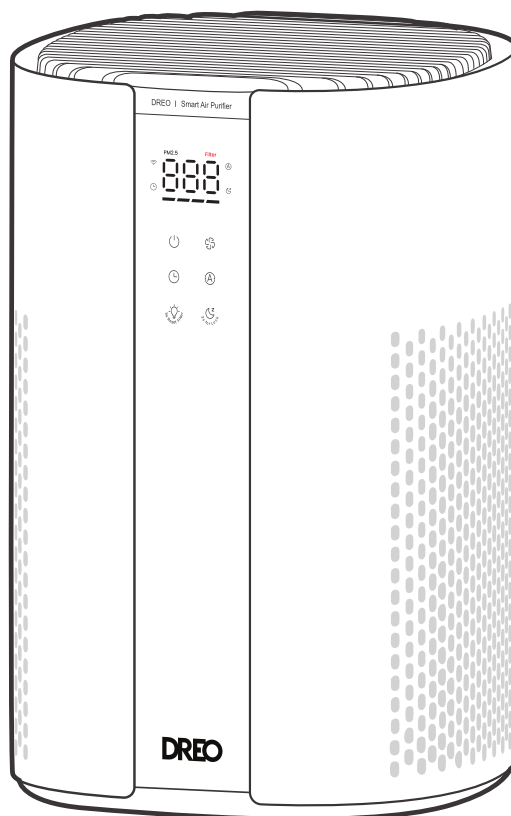

Ghid de utilizare

Model: DR-HAP007S

Cuprins

1. Înainte de prima utilizare
2. Pași de curățare
3. Înlocuirea filtrului
4. Trei motive pentru curățarea regulată
5. Cât de des trebuie curățat purificatorul
6. Conectarea la aplicație
7. Descrierea aparatului
8. Depanare

1. Înainte de prima utilizare

Nu conectați și nu porniți purificatorul de aer înainte de a finaliza pașii de pregătire de mai jos.

1. **Întoarceți aparatul cu fundul în sus.** Așezați-l pe o suprafață moale și curată, cu partea inferioară orientată în sus.
2. **Deblocați capacul inferior.** Urmând săgețile de pe bază, rotiți capacul în sens antiorar până se eliberează, apoi îndepărtați-l.
3. **Pregătiți filtrul.** Scoateți filtrul din carcasă, îndepărtați ambalajul din plastic și scoateți inserția galbenă din carton.
4. **Reintroduceți filtrul** în carcasă în poziția inițială.
5. **Blocați capacul inferior.** Aliniați cele două clipsuri ale capacului cu fantele din carcasă și rotiți capacul în sens orar până auziți un clic care confirmă blocarea.
6. **Așezați aparatul în poziție verticală** pe o suprafață plană, stabilă și degajată. Lăsați cel puțin 15"/38 cm spațiu liber pe fiecare parte.
7. **Conectați la priză și porniți.** Senzorul de calitate a aerului are nevoie de aproximativ 10 secunde de încălzire. În acest timp, indicatoarele luminoase clipesc ciclic, iar pe ecran apare o numărătoare inversă. Aparatul poate fi folosit și în timpul încălzirii.

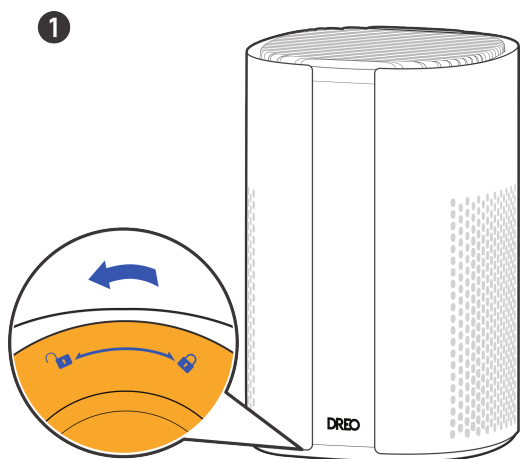

Pasul 1: întoarceți și deblocați în sens antiorar



Pasul 3: îndepărtați ambalajul din plastic

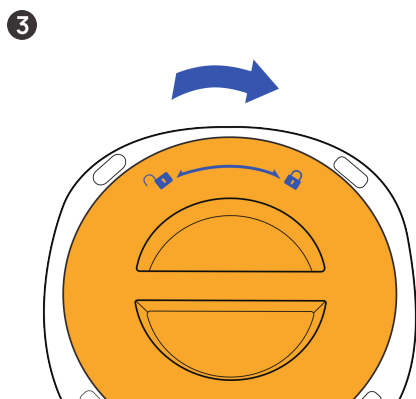

Pasul 5: rotiți în sens orar până la clic

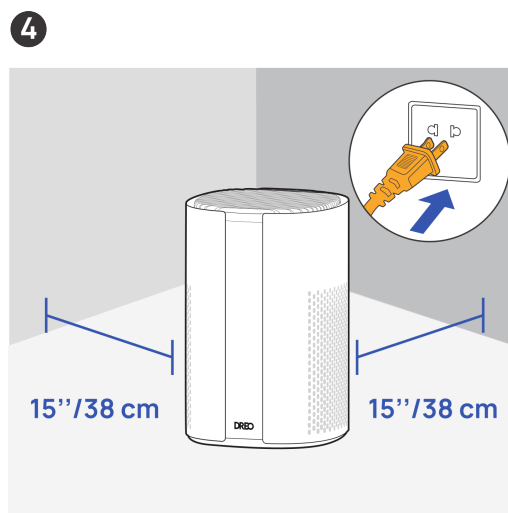

Pașii 6-7: 15''/38 cm spațiu, conectare

2. Pași de curățare

Unelte necesare: aspirator, perie moale, lavetă din microfibră.

1. **Opriiți aparatul.** Înainte de orice curățare sau întreținere, opriți aparatul și scoateți-l din priză.
2. **Deschideți carcasa.** Întoarceți aparatul cu fundul în sus și rotiți capacul inferior în sens antiorar (în direcția săgeții) pentru a-l debloca.
3. **Curățați interiorul.** Scoateți capacul și extrageți filtrul. Aspirați interiorul carcasei pentru a îndepărta praful acumulat.
4. **Curățați prefiltrul.** Curățați prefiltrul exterior cu o perie moale și uscată, apoi reintroduceți filtrul original în carcasă.

Atenție: Filtrul trebuie să rămână uscat în timpul curățării. Umiditatea favorizează formarea mușchiului.

5. **Închideți carcasa.** Aliniați cele două clipsuri ale capacului și rotiți capacul în sens orar până când se aude un clic în poziția blocată.
6. **Curățați exteriorul.** Așezați aparatul din nou în poziție verticală. Aspirați grila superioară și ștergeți carcasa cu o lavetă uscată, moale și neabrazivă.

1

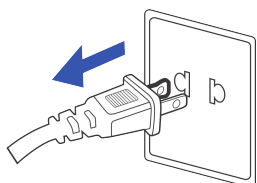

Deconectați aparatul

2

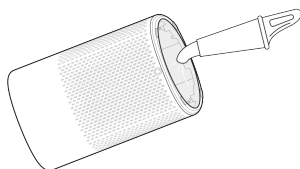

Aspirați interiorul

3

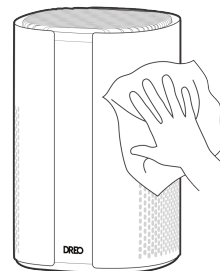

Ștergeți carcasa

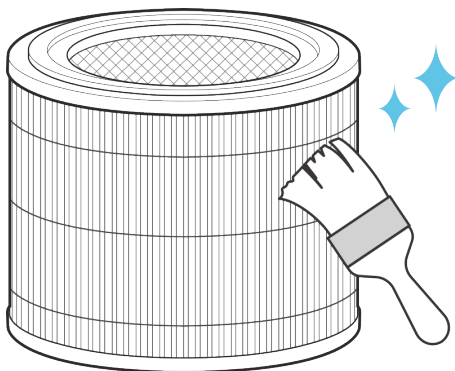

Periați prefiltrul la fiecare 2-4 săptămâni

3. Înlocuirea filtrului

Durata de viață a filtrului este calculată de aparat în funcție de modul de funcționare, viteza ventilatorului, timpul de funcționare și calitatea aerului din interior. Vă recomandăm să înlocuiți filtrul la fiecare 6–8 luni sau de fiecare dată când indicatorul de schimbare a filtrului clipește pe ecran.

1. **Opriti aparatul.** Când indicatorul de schimbare a filtrului începe să clipească, opriți purificatorul și scoateți-l din priză.
2. **Deschideți carcasa.** Întoarceți aparatul cu fundul în sus și rotiți capacul inferior în sens antiorar pentru a-l debloca, apoi îndepărtați capacul.
3. **Scoateți filtrul folosit** din carcasă.
4. **Despachetați filtrul nou** din ambalajul din plastic.
Atenție: Protejați filtrul nou de apă și zonele umede. Umiditatea favorizează formarea mucegaiului.
5. **Montați filtrul nou** în aceeași orientare ca cel original.
6. **Închideți carcasa.** Aliniați clipsurile și rotiți capacul în sens orar până auziți un clic.
7. **Așezați aparatul în poziție verticală** și conectați-l din nou la priză.
8. **Resetați indicatorul.** Țineți apăsat butonul LED / Resetare filtru timp de 5 secunde, până când aparatul emite un semnal sonor. Indicatorul de schimbare a filtrului se va stinge.

Notă: Indicatorul de schimbare a filtrului nu se resetează automat după înlocuire; resetarea trebuie efectuată manual.

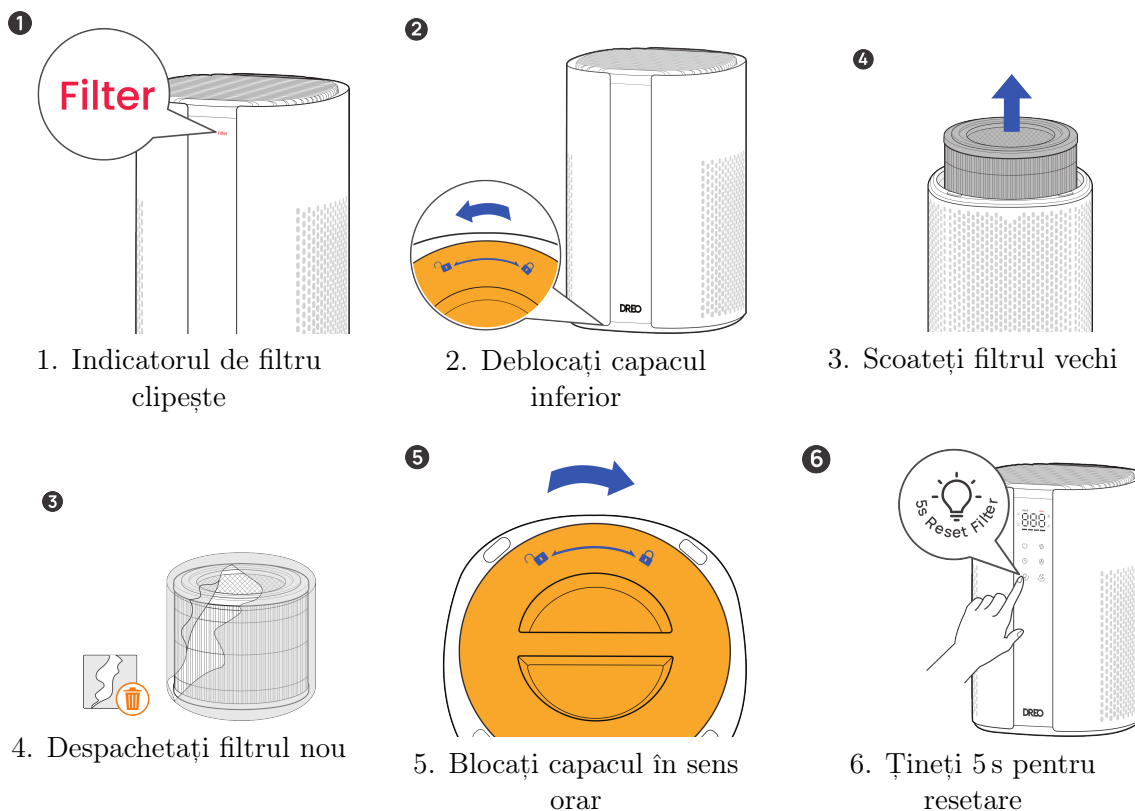

4. Trei motive pentru curățarea regulată

1. **Durată de viață mai mare.** Curățarea regulată menține toate componentele în stare bună și prelungeste durata de viață a aparatului.
2. **Aer interior mai sănătos.** Eliminarea prafului acumulat asigură că familia dvs. respiră în continuare aer curat și sănătos.
3. **Performanță constantă.** Un purificator care nu este curățat regulat își pierde eficiența și poate deveni el însuși o sursă de praf, dăunător pentru sănătate.

5. Cât de des trebuie curățat purificatorul

- Curățați filtrul la fiecare 2–4 săptămâni pentru performanță optimă.
- Înlocuiți filtrul la fiecare 6–8 luni dacă nu a fost curățat o perioadă mai lungă, pentru a menține eficiența filtrării.

6. Conectarea la aplicație

Macro AP605S poate fi controlat de la distanță prin aplicația DREO pentru smartphone, prin Wi-Fi.

1. **Instalați aplicația DREO** pe telefon din Apple App Store sau Google Play.
2. **Creați un cont sau autentificați-vă.** Asigurați-vă că telefonul este conectat la rețeaua Wi-Fi de 2,4 GHz la care doriți să conectați purificatorul (aparatură nu acceptă rețele de 5 GHz).
3. **Porniți purificatorul** și plasați-l în raza routerului Wi-Fi în timpul împerecherii.
4. **Porniți modul de împerechere.** Țineți apăsat butonul **Auto / Wi-Fi** timp de 5 secunde. Pictograma Wi-Fi de pe ecran începe să clipească, indicând că purificatorul este gata pentru împerechere.
5. **Adăugați aparatul în aplicație.** Deschideți aplicația DREO, atingeți + (Adaugă dispozitiv), selectați **Air Purifier** → **Macro AP605S** și urmați instrucțiunile de pe ecran.
6. **Introduceți parola Wi-Fi** și așteptați ca aplicația să finalizeze împerecherea. Când pictograma Wi-Fi nu mai clipește și rămâne aprinsă, purificatorul este conectat.

Sfaturi:

- Pentru a reporni împerecherea, țineți din nou apăsat butonul Auto / Wi-Fi timp de 5 secunde.
- Pentru a intra în modul Standby cu consum redus (Wi-Fi oprit), țineți apăsat simultan butoanele LED și Mod Noapte timp de 10 secunde. Pentru a reactiva Wi-Fi, țineți apăsat butonul Auto timp de 5 secunde.

7. Descrierea aparatului

7.1. Conținutul pachetului

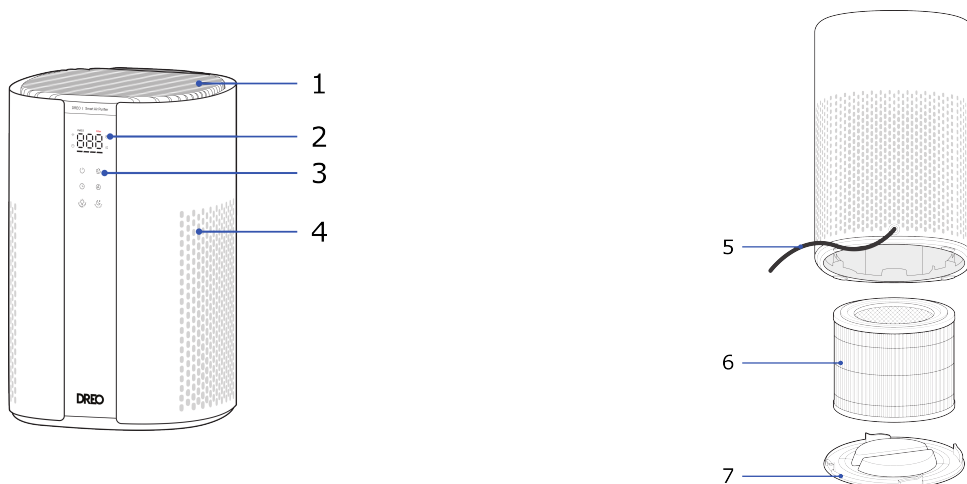

1. Ieșire aer
2. Ecran LED
3. Panou de control
4. Intrare aer
5. Cablu de alimentare
6. Filtru
7. Capac inferior

Plus ghidul de utilizare.

7.2. Panou de control

- **Buton de pornire** – pornește și oprește aparatul. Apăsare lungă de 10 secunde pentru a restabili setările din fabrică.
- **Buton viteză de purificare** – reglează viteza ventilatorului (4 trepte plus Turbo).
- **Buton temporizator** – setează un temporizator de pornire/oprire între 0 și 12 ore.
- **Buton Auto / Wi-Fi** – ajustează automat viteza de purificare în funcție de calitatea aerului. Apăsare lungă de 5 secunde pentru a porni împerecherea Wi-Fi.

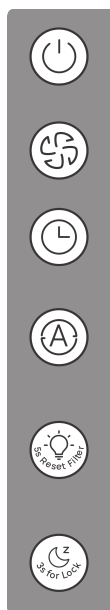

- **Buton LED / Resetare filtru (5 s)** – pornește și oprește ecranul, panoul de control și indicatorul de calitate a aerului. Apăsare lungă de 5 secunde pentru a reseta indicatorul de schimbare a filtrului.
- **Buton Mod Noapte / Blocare pentru copii (3 s)** – activează cel mai silențios mod de purificare. Apăsare lungă de 3 secunde pentru a activa sau dezactiva Blocarea pentru copii.



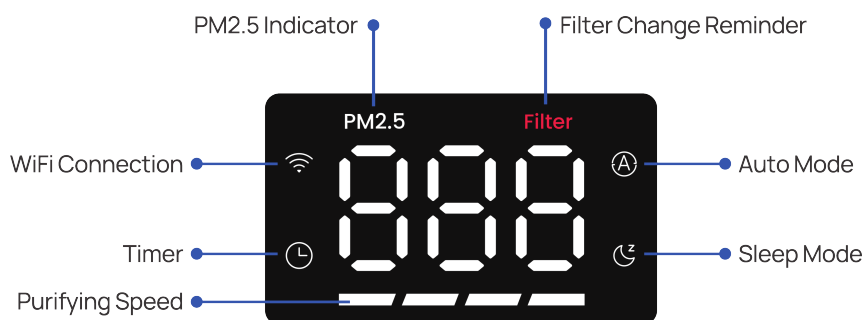

Notă: Țineți apăsat simultan butoanele LED și Mod Noapte timp de 10 secunde pentru a intra în Standby cu consum redus și a opri Wi-Fi. Țineți apăsat butonul Auto timp de 5 secunde pentru a reactiva Wi-Fi.

7.3. Ecran LED



Ecranul afișează valoarea curentă PM2.5 și indicatoarele pentru conexiune Wi-Fi, temporizator, viteza de purificare, mod automat, mod noapte și indicatorul de schimbare a filtrului. Ecranul și indicatorul de calitate a aerului pot fi oprite cu butonul LED sau prin aplicația DREO.

7.4. Indicator pentru calitatea aerului

-  **Albastru** – excelent
-  **Verde** – bun
-  **Portocaliu** – moderat
-  **Roșu** – slab

Notă: Senzorul detectează particulele PM2.5, dar nu mirosurile sau gazele. Dacă în cameră este un miros puternic, comutați manual la cea mai mare viteză de purificare.

7.5. Funcții suplimentare

- **Blocare pentru copii** – se activează ținând apăsat butonul Mod Noapte timp de 3 secunde. Când este activă, ecranul afișează „LC” de trei ori, iar toate butoanele sunt blocate.
- **Temporizator** – prin apăsări repetate ale butonului de temporizator puteți programa pornirea sau oprirea aparatului între 0 și 12 ore.
- **Memorie** – după oprire sau pană de curent, aparatul reia setările anterioare la repornire (Blocarea pentru copii și temporizatorul nu se păstrează).
- **Oprire automată a ecranului** – în Modul Noapte, ecranul se stinge după 5 secunde. Apăsați orice buton pentru a-l reactiva.

7.6. Cum obțineți cea mai bună performanță

1. Țineți ușile și ferestrele închise în timpul funcționării purificatorului.
2. Nu blocați orificiile de aer; plasați aparatul departe de perdele și pereți.
3. Pentru eficiență maximă, curățați și înlocuiți filtrul în mod regulat.

8. Depanare

De unde pot cumpăra un filtru nou?

Comandați direct de pe site-ul DREO <https://www.dreo.com> sau prin aplicația DREO.

Am schimbat filtrul, dar indicatorul de schimbare a filtrului este încă aprins

Indicatorul nu se resetează automat. Țineți apăsat butonul LED / Resetare filtru până când indicatorul se stinge.

Indicatorul de schimbare a filtrului nu s-a aprins de mult timp

Durata de viață a filtrului depinde de calitatea aerului din interior, timpul de funcționare și concentrația de particule din aer. Dacă aerul este curat sau folosiți purificatorul rar, indicatorul se va aprinde mai târziu.

De ce nu funcționează purificatorul?

Verificați dacă este conectat cablul de alimentare, dacă este nedeteriorat și dacă priza are tensiune.

Fluxul de aer este prea slab

- Asigurați-vă că există suficient spațiu în jurul aparatului.
- Verificați dacă ați îndepărtat ambalajul filtrului.
- În modul Auto, când calitatea aerului este bună, ventilatorul funcționează lent; selectați o viteză mai mare dacă este necesar.
- Dacă filtrul este înfundat, înlocuiți-l.

Purificatorul nu îmbunătățește calitatea aerului

- Verificați dacă ați îndepărtat ambalajul filtrului.
- Pentru o reîmprospătare optimă a aerului (4,8× pe oră), folosiți aparatul în camere de până la 183 ft² (cca. 17 m²).
- Țineți ferestrele închise pentru ca aerul poluat de afară să nu pătrundă în cameră.
- Un filtru înfundat solicită mai mult ventilatorul; înlocuiți-l dacă este necesar.
- Nu plasați aparatul în zone aglomerate sau în colțuri.
- Verificați ca intrarea și ieșirea de aer să nu fie obstructionate.

De ce este purificatorul zgomotos?

Comutați-l în Modul Noapte sau la o viteză de purificare mai mică.

De ce indicatorul de calitate a aerului este mereu roșu?

Mutați aparatul în alt loc, conectați-l din nou și observați indicatorul. Dacă problema persistă, contactați serviciul clienți.

În cameră este un miros puternic, dar indicatorul este doar verde sau albastru

Senzorul detectează particulele PM2.5, dar nu mirosurile. Comutați manual la cea mai mare viteză de purificare.

De ce indicatorul de calitate a aerului este mereu albastru?

Senzorul răspunde doar la particule, nu și la gaze. Asigurați-vă că în cameră nu există scurgeri de gaz.

De ce aparatul scoate un zgomot neobișnuit?

- Verificați să fie așezat pe o suprafață plană și stabilă.
- Nu adăugați uleiuri esențiale sau difuzoare în purificator și nu îl folosiți într-un mediu excesiv de umed; umiditatea favorizează apariția mușgaiului.
- Dacă zgomotul persistă, este posibil ca orificiile să fie blocate; contactați serviciul clienți.

De ce purificatorul emite un miros neplăcut?

- Aparatele noi pot emite ușor un miros de plastic în primele zile; acesta dispare în timp.
- Nu adăugați uleiuri esențiale sau difuzoare și nu folosiți aparatul în mediu excesiv de umed.
- Un filtru care și-a atins capacitatea de absorbție poate deveni el însuși sursă de miros – înlocuiți-l atunci.

Dacă problema dvs. nu este listată sau persistă, contactați serviciul clienți DREO la <https://www.dreo.com> sau support@dreo.com.

Distribuitor
Sunnysoft s.r.o.
Kovanecká 2390/1a
190 00, Praha 9 - Libeň
www.sunnysoft.ro

DREO Pametni čistilnik zraka Macro AP605S

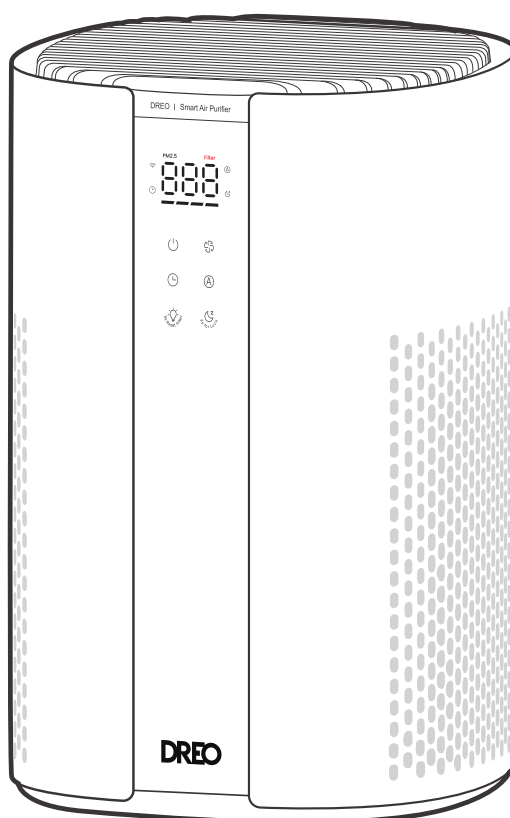

Navodila za uporabo

Model: DR-HAP007S

Vsebina

1. Pred prvo uporabo
2. Postopek čiščenja
3. Menjava filtra
4. Trije razlogi za redno čiščenje čistilnika zraka
5. Kako pogosto čistiti čistilnik zraka
6. Povezava z aplikacijo
7. Opis naprave
8. Odpravljanje težav

1. Pred prvo uporabo

Čistilnika ne priklopite na omrežje in ga ne zaganjajte, dokler ne opravite spodnjih pripravljalnih korakov.

1. **Obrnite napravo na glavo.** Postavite jo na mehko, čisto površino tako, da je dno obrnjeno navzgor.
2. **Odklenite spodnji pokrov.** Sledite puščicam na podstavku in obračajte pokrov v nasprotni smeri urinega kazalca, dokler se ne sprostí, nato ga snemite.
3. **Pripravite filter.** Vzemite filter iz ohišja, z njega odstranite plastično embalažo in izvlecite rumeni kartonski vložek.
4. **Vstavite filter nazaj** v ohišje v prvotnem položaju.
5. **Zaklenite spodnji pokrov.** Poravnajte dva zatiča na pokrovu z utori v ohišju in obračajte pokrov v smeri urinega kazalca, dokler ne zaslišite klika, ki potrjuje, da je zaklenjen.
6. **Postavite napravo pokonci** na ravno, stabilno in prazno površino. Na vsaki strani pustite vsaj 15"/38 cm prostora.
7. **Priklopite in vklopíte.** Senzor kakovosti zraka potrebuje približno 10 sekund ogrevanja. V tem času indikatorji ciklično utripajo, na zaslonu pa se prikaže odštevanje. Napravo lahko uporabljate tudi med ogrevanjem.

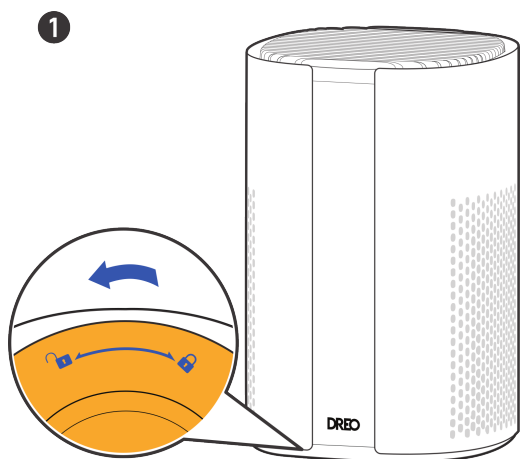

1. korak: obrnite in odklenite v nasprotni smeri



3. korak: odstranite plastično embalažo

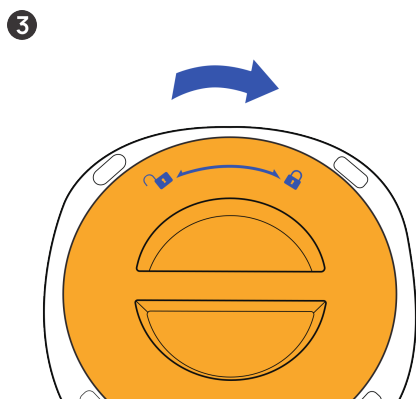

5. korak: obračajte v smeri urinega kazalca do klika

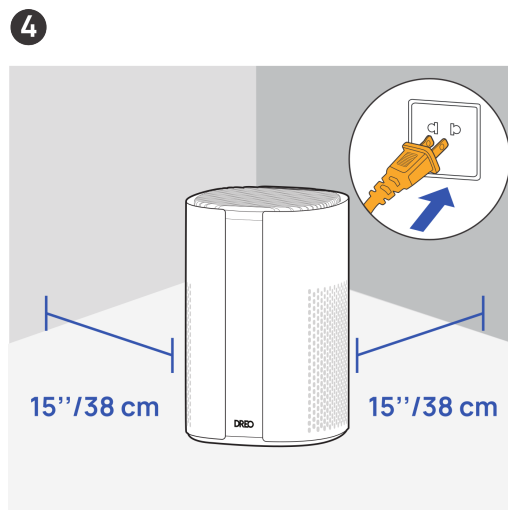

6–7. korak: 15''/38 cm prostora, priklop

2. Postopek čiščenja

Potrebna orodja: sesalnik, mehka krtača, krpa iz mikrovlaken.

1. **Izklopite napravo.** Pred vsakim čiščenjem in vzdrževanjem napravo izklopite in odklopite iz vtičnice.
2. **Odprite ohišje.** Postavite čistilnik na glavo in obračajte spodnji pokrov v nasprotni smeri urinega kazalca (v smeri puščice), da ga odklenete.
3. **Očistite notranjost.** Snemite pokrov in dvignite filter. Posesajte notranjost ohišja, da odstranite nabrani prah.
4. **Očistite predfilter.** Z mehko, suho krtačo očistite zunanji predfilter in vstavite prvotni filter nazaj v ohišje.

Opozorilo: Filter mora med čiščenjem ostati suh. Vlaga spodbuja rast plesni.

5. **Zaprte ohišje.** Poravnajte dva zatiča na pokrovu in obračajte pokrov v smeri urinega kazalca, dokler ne klikne v zaklenjenem položaju.
6. **Očistite zunanost.** Postavite napravo nazaj pokonci. Posesajte zgornjo mrežo in obrišite ohišje s suho, mehko, neabrazivno krpo.

1

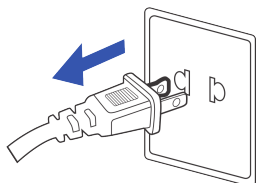

Odklopite napravo

2

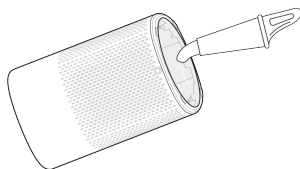

Posesajte notranjost

3

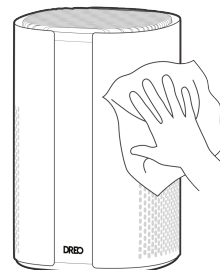

Obrišite ohišje

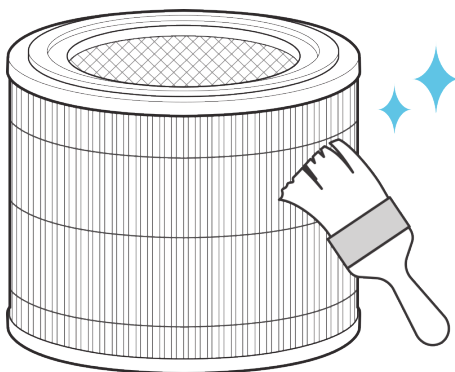

Predfilter krtačite vsake 2–4 tedne

3. Menjava filtra

Življenjsko dobo filtra naprava izračuna na podlagi načina delovanja, hitrosti ventilatorja, časa obratovanja in kakovosti notranjega zraka. Filter priporočamo zamenjati vsakih 6–8 mesecev ali ko opomnik za menjavo filtra utripa na zaslonu.

1. **Izklopite napravo.** Ko opomnik utripa, izklopite čistilnik in ga izključite iz vtičnice.
2. **Odprite ohišje.** Obrnite napravo na glavo in z vrtenjem spodnjega pokrova v nasprotni smeri urinega kazalca odklenite in snemite pokrov.
3. **Vzemite uporabljeni filter** iz ohišja.
4. **Razpakirajte novi filter** iz plastične embalaže.
Opozorilo: Novi filter zavarujte pred vodo in vlažnim okoljem. Vlaga spodbuja rast plesni.
5. **Vstavite novi filter** v isti smeri kot prvotnega.
6. **Zaprte ohišje.** Poravnajte zatiče in obračajte pokrov v smeri urinega kazalca, dokler ne klikne.
7. **Postavite napravo pokonci** in jo znova priklopite.
8. **Ponastavite opomnik.** Pritisnite in držite tipko LED / Ponastavitev filtra 5 sekund, dokler naprava ne zapiska. Opomnik za menjavo filtra ugasne.

Opomba: Opomnik za menjavo filtra se po zamenjavi filtra ne ponastavi samodejno; ponastavitev je treba opraviti ročno.

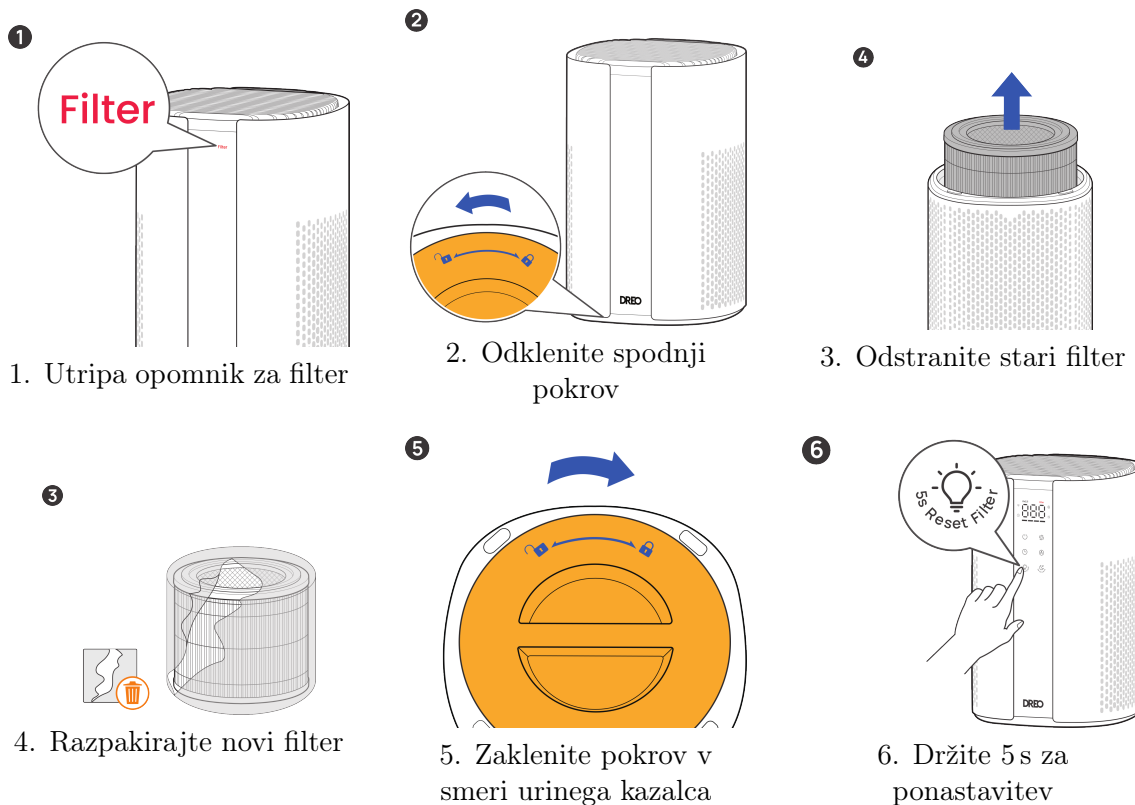

4. Trije razlogi za redno čiščenje čistilnika zraka

1. **Daljša življenjska doba.** Redno čiščenje ohranja vse dele v dobrem stanju in podaljša življenjsko dobo naprave.
2. **Bolj zdrav zrak v prostoru.** Odstranjevanje nabranega prahu poskrbi, da vaša družina še naprej diha čist in zdrav zrak.
3. **Stalna učinkovitost.** Čistilnik, ki ni redno čiščen, izgublja učinkovitost in lahko sam postane vir prahu, ki je lahko škodljiv za zdravje.

5. Kako pogosto čistiti čistilnik zraka

- **Filter čistite vsake 2–4 tedne** za optimalno delovanje.
- **Filter zamenjajte vsakih 6–8 mesecev**, če dlje časa ni bil očiščen, da ohranite učinkovitost filtracije.

6. Povezava z aplikacijo

Macro AP605S lahko upravljate na daljavo prek aplikacije DREO za pametne telefone preko Wi-Fi povezave.

1. **Namestite aplikacijo DREO** na svoj pametni telefon iz Apple App Store ali Google Play.
2. **Ustvarite račun ali se prijavite.** Prepričajte se, da je telefon povezan z Wi-Fi omrežjem 2,4GHz, na katerega želite povezati čistilnik (naprava ne podpira omrežij 5 GHz).
3. **Vklopite čistilnik zraka** in ga med seznanjanjem postavite v doseg usmerjevalnika Wi-Fi.
4. **Zaženite način seznanjanja.** Pritisnite in držite tipko **Auto / Wi-Fi** 5 sekund. Ikona Wi-Fi na zaslonu začne utripati; čistilnik je pripravljen za seznanjanje.
5. **Dodajte napravo v aplikaciji.** Odprite aplikacijo DREO, tapnite + (Dodaj napravo), izberite **Air Purifier** → **Macro AP605S** in sledite navodilom na zaslonu.
6. **Vnesite geslo Wi-Fi** in počakajte, da aplikacija konča seznanjanje. Ko ikona Wi-Fi preneha utripati in ostane prižgana, je čistilnik povezan.

Nasveti:

- Če želite seznanjanje znova zagnati, ponovno pritisnite in držite tipko Auto / Wi-Fi 5 sekund.
- Za način pripravljenosti z nizko porabo (Wi-Fi izklopljen) hkrati držite tipki LED in Nočni način 10 sekund. Wi-Fi znova vklopite z držanjem tipke Auto 5 sekund.

7. Opis naprave

7.1. Vsebina paketa

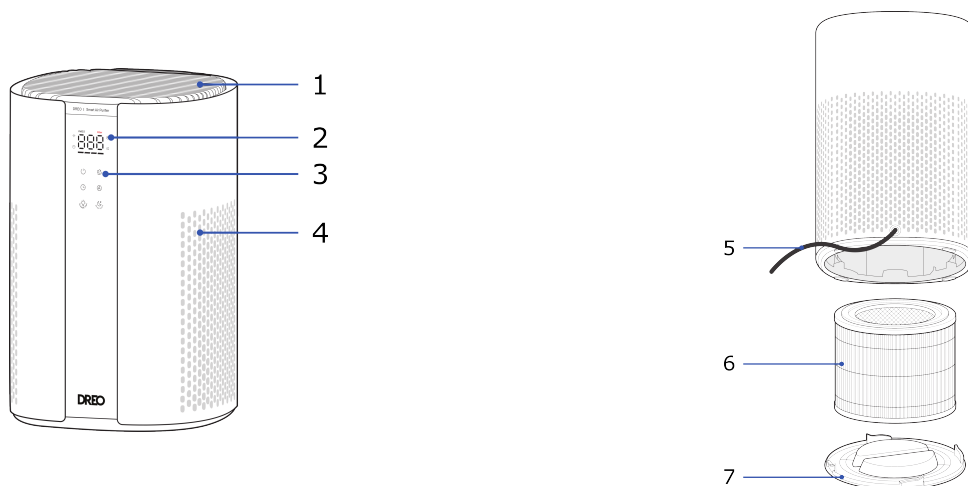

1. Izhod zraka
2. LED-zaslon
3. Nadzorna plošča
4. Vhod zraka
5. Napajalni kabel
6. Filter
7. Spodnji pokrov

Ter navodila za uporabo.

7.2. Nadzorna plošča

- **Tipka za vklop** – vklopi in izklopi napravo. Pri pridržanju 10 sekund obnovi tovarniške nastavitve.
- **Tipka za hitrost čiščenja** – nastavi hitrost ventilatorja (4 stopnje in Turbo).
- **Tipka za časovnik** – nastavi vklopni/izklopni časovnik od 0 do 12 ur.
- **Tipka Auto / Wi-Fi** – samodejno prilagaja hitrost čiščenja glede na izmerjeno kakovost zraka. Pri pridržanju 5 sekund zažene seznanjanje Wi-Fi.
- **Tipka LED / Ponastavitev filtra (5 s)** – vklopi in izklopi zaslon, nadzorno ploščo in indikator kakovosti zraka. Pri pridržanju 5 sekund ponastavi opomnik za menjavo filtra.

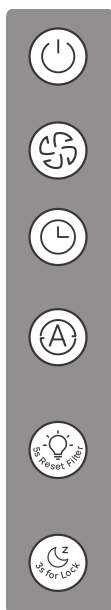

- **Tipka za nočni način / otroško ključavnico (3 s)** – aktivira najtišji način čiščenja. Pri pridrzanju 3 sekund vklopi ali izklopi otroško ključavnico.

Opomba: Hkratno pridrzanje tipk LED in Nočni način 10 sekund vklopi način pripravljenosti z nizko porabo in izklopi Wi-Fi. Pridrzanje tipke Auto 5 sekund znova vklopi Wi-Fi.

7.3. LED-zaslon

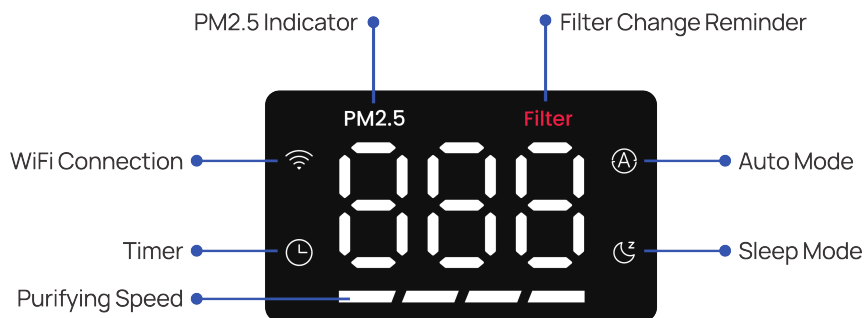

Zaslon prikazuje trenutno vrednost PM2.5 in oznake za povezavo Wi-Fi, časovnik, hitrost čiščenja, samodejni način, nočni način in opomnik za menjavo filtra. Zaslon in indikator kakovosti zraka je mogoče izklopiti s tipko LED ali prek aplikacije DREO.

7.4. Indikator kakovosti zraka

-  **Modra** – odlična
-  **Zelena** – dobra
-  **Oranžna** – zmerna
-  **Rdeča** – slaba

Opomba: Senzor zaznava delce PM2.5, ne pa tudi vonjav ali plinov. Če v prostoru močno smrdi, ročno preklopite na najvišjo hitrost čiščenja.

7.5. Dodatne funkcije

- **Otroška ključavnica** – aktivira se s pridržanjem tipke Nočni način 3 sekunde. Ob vklopu zaslon trikrat utripa „LC” in vse tipke so zaklenjene.
- **Časovnik** – z večkratnim pritiskom tipke časovnika lahko načrtujete vklop ali izklop naprave od 0 do 12 ur.
- **Pomnilnik** – po izklopu ali izpadu napajanja naprava nadaljuje z delovanjem s prejšnjimi nastavitvami (otroška ključavnica in časovnik se ne shranita).
- **Samodejni izklop zaslona** – v nočnem načinu zaslon ugasne po 5 sekundah. S pritiskom katere koli tipke ga ponovno prebudite.

7.6. Kako doseči najboljši učinek

1. Med delovanjem čistilnika imejte vrata in okna zaprta.
2. Ne zapirajte zračnih odprtin; napravo postavite proč od zaves in sten.
3. Za največjo učinkovitost filter redno čistite in zamenjajte.

8. Odpravljanje težav

Kje lahko kupim nov filter?

Naročite ga neposredno na spletni strani DREO <https://www.dreo.com> ali prek aplikacije DREO.

Zamenjal/a sem filter, vendar opomnik za menjavo še vedno sveti

Opomnik se ne ponastavi samodejno. Pritisnite in držite tipko LED / Ponastavitev filtra, dokler indikator ne ugasne.

Opomnik za menjavo filtra dolgo ne sveti

Življenjska doba filtra je odvisna od kakovosti notranjega zraka, časa obratovanja in gostote delcev v zraku. Če je zrak čist ali čistilnik uporabljate redko, se opomnik prižge kasneje.

Zakaj čistilnik ne deluje?

Preverite, ali je napajalni kabel priklopljen in nepoškodovan in ali je v vtičnici napetost.

Pretok zraka iz čistilnika je prešibak

- Preverite, ali je okrog naprave dovolj prostora.
- Preverite, da ste odstranili embalažo filtra.
- V samodejnem načinu pri dobri kakovosti zraka ventilator deluje počasi; po potrebi izberite višjo hitrost.
- Če je filter zamašen, ga zamenjajte.

Čistilnik ne izboljša kakovosti zraka

- Preverite, da ste odstranili embalažo filtra.
- Za optimalno izmenjavo zraka (4,8× na uro) uporabljajte napravo v prostorih do 183 ft² (pribl. 17 m²).
- Zaprite okna, da onesnažen zunanji zrak ne vstopa nazaj v prostor.
- Zamašen filter sili ventilator v večjo obremenitev; po potrebi ga zamenjajte.
- Naprave ne postavljajte v gneči ali v vogal.
- Preverite, da vhod in izhod zraka nista ovirana.

Zakaj je čistilnik glasen?

Preklopite ga v nočni način ali na nižjo hitrost čiščenja.

Zakaj indikator kakovosti zraka stalno sveti rdeče?

Premaknite napravo na drugo mesto, znova jo priključite in opazujte indikator. Če težava ostane, se obrnite na podporo strankam.

V prostoru je močan vonj, vendar indikator sveti le zeleno ali modro

Senzor zaznava delce PM2.5, ne pa tudi vonjav. Ročno preklopite na najvišjo hitrost čiščenja.

Zakaj indikator kakovosti zraka stalno sveti modro?

Senzor zaznava le trdne delce, ne pa plinov. Prepričajte se, da v prostoru ni puščanja plina.

Zakaj čistilnik oddaja nenavadne zvoke?

- Preverite, da stoji na ravni, stabilni površini.
- V čistilnik ne dodajajte eteričnih olj ali difuzorjev in ga ne uporabljajte v preveč vlažnem okolju; vlaga povzroča rast plesni.
- Če hrup ne preneha, lahko nekaj zapira zračne odprtine; obrnite se na podporo strankam.

Zakaj čistilnik oddaja neprijeten vonj?

- Nove naprave lahko nekaj dni rahlo oddajajo plastičen vonj; ta sčasoma izgine.
- Ne dodajajte eteričnih olj ali difuzorjev in naprave ne uporabljajte v zelo vlažnem okolju.
- Filter, ki je dosegel mejo svoje absorpcije, lahko sam postane vir vonja – v tem primeru ga zamenjajte.

Če težava ni navedena ali ne preneha, se obrnite na podporo strankam DREO na <https://www.dreo.com> ali support@dreo.com.

Distributer
Sunnysoft s.r.o.
Kovanecká 2390/1a
190 00, Praha 9 - Libeň
www.sunnysoft.si

DREO Интелигентен пречиствател на въздух

Macro AP605S

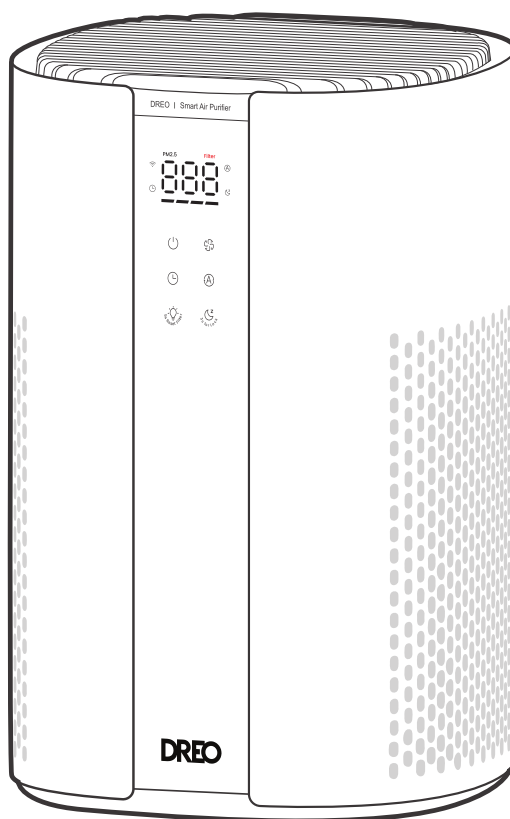

Ръководство за потребителя

Модел: DR-HAP007S

Съдържание

1. Преди първа употреба
2. Стъпки за почистване
3. Смяна на филтъра
4. Три причини за редовно почистване
5. Колко често да се почиства пречиствателят
6. Свързване с приложението
7. Описание на уреда
8. Отстраняване на неизправности

1. Преди първа употреба

Не включвайте пречиствателя в контакта и не го пускайте, преди да изпълните следните подготвителни стъпки.

1. **Обърнете уреда наобратно.** Поставете го върху мека, чиста повърхност, с дъното нагоре.
2. **Освободете долния капак.** Следвайки стрелките върху основата, завъртете капака обратно на часовниковата стрелка, докато се освободи, и го свалете.
3. **Подгответе филтъра.** Извадете филтъра от корпуса, отстранете цялата пластмасова опаковка от него и изтеглете жълтата картонена вложка.
4. **Поставете филтъра обратно** в корпуса в първоначалното положение.
5. **Заклучете долния капак.** Подравнете двете щипки на капака с прорезите в корпуса и завъртете капака по часовниковата стрелка, докато чуете щракване, потвърждаващо заключването.
6. **Поставете уреда изправен** върху равна, стабилна и свободна повърхност. От всяка страна оставете поне 15"/38 см свободно пространство.
7. **Включете в контакта и стартирайте.** Сензорът за качество на въздуха се нуждае от около 10 секунди загряване. През това време индикаторите светят циклично, а на дисплея се показва обратно броене. Уредът може да се използва и по време на загряването.

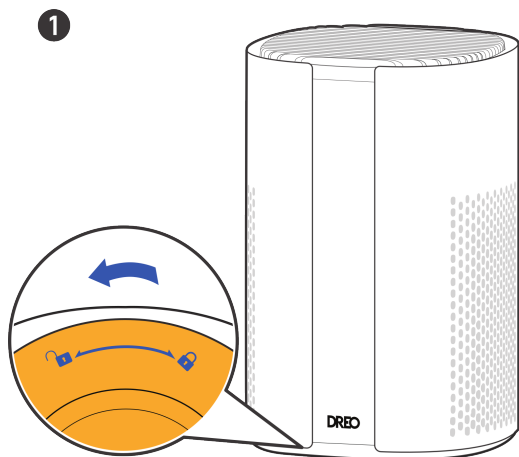

Стъпка 1: обърнете и освободете обратно на часовниковата стрелка



Стъпка 3: свалете пластмасовата опаковка

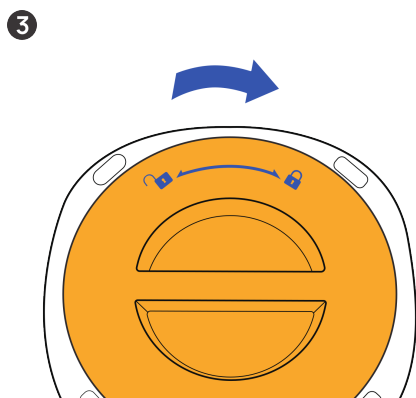

Стъпка 5: завъртете по часовниковата стрелка до щракване

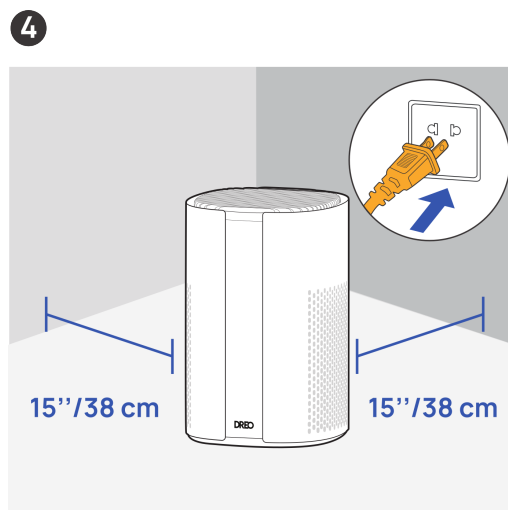

Стъпки 6–7: 15''/38 см свободно място, включване

2. Стъпки за почистване

Необходими инструменти: прахосмукачка, мека четка, кърпа от микрофибър.

1. **Изключете уреда.** Преди всяко почистване или поддръжка изключете уреда и го извадете от контакта.
2. **Отворете корпуса.** Поставете уреда наобратно и завъртете долния капак обратно на часовниковата стрелка (по посока на стрелката), за да го освободите.
3. **Почистете отвътре.** Свалете капака и извадете филтъра. Измучете прахта от вътрешността на корпуса.
4. **Почистете предфилтъра.** С мека, суха четка почистете външния предфилтър и върнете оригиналния филтър в корпуса.

Внимание: Филтърът трябва да остане сух по време на почистването. Влагата подпомага растежа на мухъл.

5. **Затворете корпуса.** Подравнете двете щипки на капака и завъртете капака по часовниковата стрелка, докато щракне в заключено положение.
6. **Почистете отвън.** Поставете уреда отново изправен. Измучете горната решетка и избършете корпуса със суха, мека, неабразивна кърпа.

1

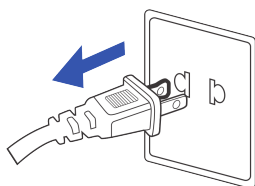

Изключете уреда

2

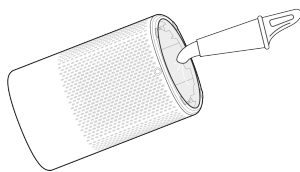

Измучете отвътре

3

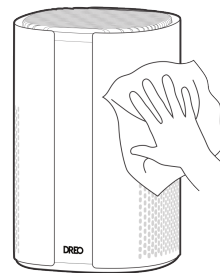

Избършете корпуса

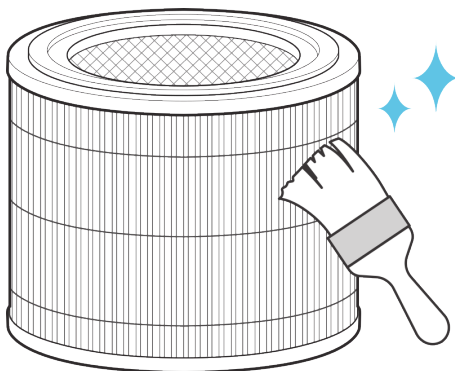

Почиствайте предфилтъра на всеки 2–4 седмици

3. Смяна на филтъра

Срокът на живот на филтъра се изчислява от уреда въз основа на работния режим, скоростта на вентилатора, времето на работа и качеството на въздуха в помещението. Препоръчваме филтърът да се сменя на всеки 6–8 месеца или винаги, когато напомнянето за смяна на филтъра мига на дисплея.

1. **Изключете уреда.** Когато напомнянето започне да мига, изключете пречиствателя и го извадете от контакта.
2. **Отворете корпуса.** Обърнете уреда наобратно и със завъртане на долния капак обратно на часовниковата стрелка го освободете и свалете.
3. **Издадете използвания филтър** от корпуса.
4. **Разопакувайте новия филтър** от пластмасовата опаковка.
Внимание: Пазете новия филтър от вода и влажна среда. Влагата подпомага растежа на мухъл.
5. **Поставете новия филтър** в същата ориентация като оригиналния.
6. **Затворете корпуса.** Подравнете щипките и завъртете капака по часовниковата стрелка, докато чуете щракване.
7. **Поставете уреда изправен** и го включете отново в контакта.
8. **Нулирайте напомнянето.** Натиснете и задръжте бутона LED / Reset Filter за 5 секунди, докато уредът издаде звуков сигнал. Напомнянето за смяна на филтъра ще угасне.

Бележка: Напомнянето за смяна на филтъра не се нулира автоматично след смяна; нулирането трябва да се извърши ръчно.

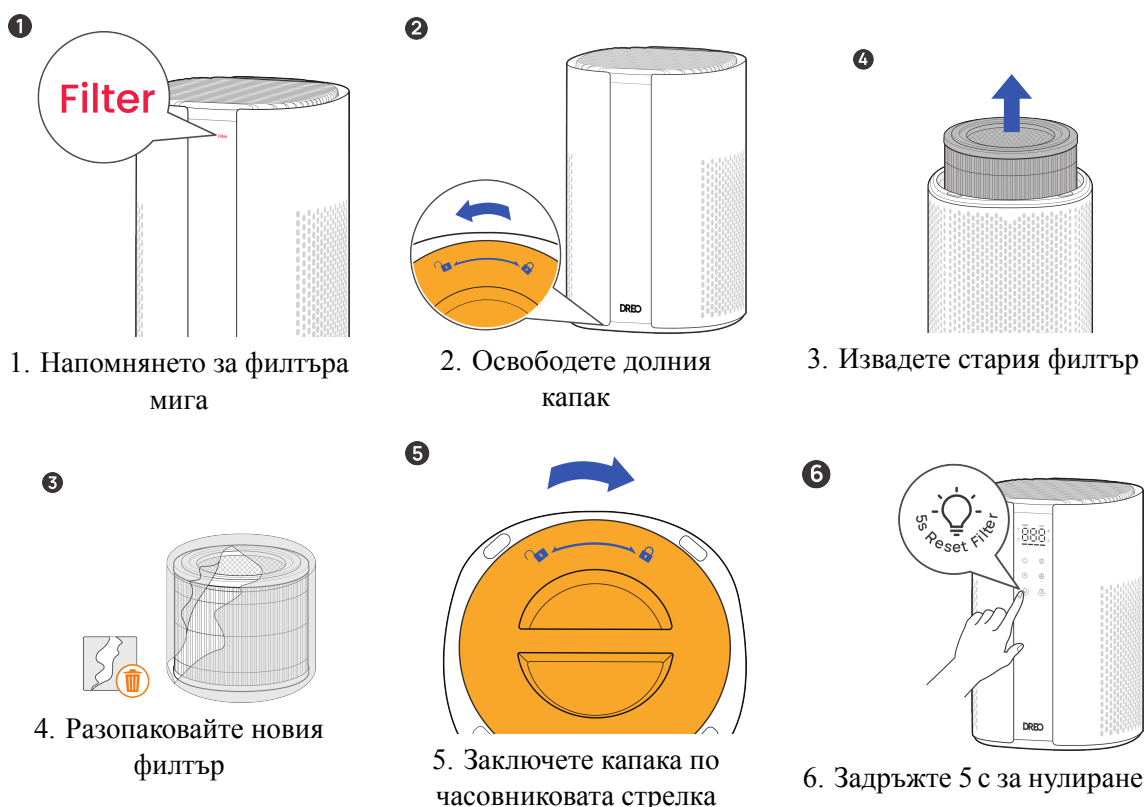

4. Три причини за редовно почистване

1. **По-дълъг живот.** Редовното почистване поддържа всички части в добро състояние и удължава живота на уреда.
2. **По-здравословен въздух в дома.** Премахването на натрупаната прах гарантира, че Вашето семейство продължава да диша чист, здравословен въздух.
3. **Устойчиво представяне.** Пречиствател, който не се почиства редовно, губи ефективност и може сам да се превърне в източник на прах, който може да е вреден за здравето.

5. Колко често да се почиства пречиствателят

- Почиствайте филтъра на всеки 2–4 седмици за оптимално представяне.
- Сменяйте филтъра на всеки 6–8 месеца, ако не е почистван дълго време, за да се поддържа ефективността на филтрацията.

6. Свързване с приложението

Macro AP605S може да се управлява дистанционно чрез приложението DREO за смартфон по Wi-Fi.

1. **Инсталирайте приложението DREO** на смартфона си от Apple App Store или Google Play.
2. **Създайте акаунт или влезте.** Уверете се, че телефонът е свързан към Wi-Fi мрежата от 2,4 GHz, към която искате да свържете пречиствателя (уредът не поддържа мрежи от 5 GHz).
3. **Включете пречиствателя** и го поставете в обхвата на Wi-Fi рутера по време на сдвояването.
4. **Стартирайте режим на сдвояване.** Натиснете и задръжте бутона **Auto / Wi-Fi** за 5 секунди. Иконата Wi-Fi на дисплея започва да мига; пречиствателят е готов за сдвояване.
5. **Добавете устройството в приложението.** Отворете приложението DREO, докоснете + (Добавяне на устройство), изберете **Air Purifier** → **Macro AP605S** и следвайте указанията на екрана.
6. **Въведете паролата за Wi-Fi** и изчакайте приложението да приключи сдвояването. Когато иконата Wi-Fi престане да мига и остане светеща, пречиствателят е свързан.

Съвети:

- За да рестартирате сдвояването, отново натиснете и задръжте бутона Auto / Wi-Fi за 5 секунди.
- За да влезете в режим на готовност с ниска консумация (Wi-Fi изключено), задръжте едновременно бутоните LED и Sleep Mode за 10 секунди. За да активирате отново Wi-Fi, задръжте бутона Auto за 5 секунди.

7. Описание на уреда

7.1. Съдържание на опаковката

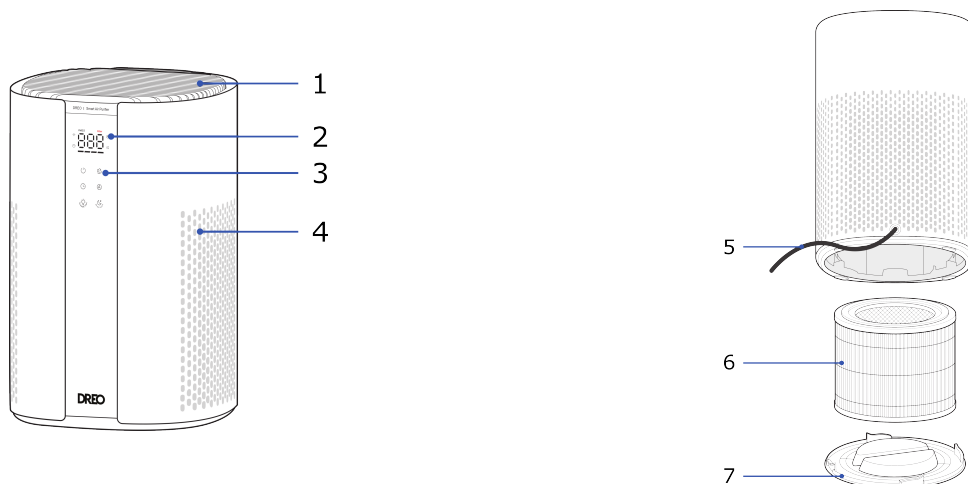

1. Изход за въздух
2. LED дисплей
3. Контролен панел
4. Вход за въздух
5. Захранващ кабел
6. Филтър
7. Долен капак

Плюс ръководство за потребителя.

7.2. Контролен панел

- **Бутон за включване** – включва и изключва уреда. Задържане за 10 секунди възстановява фабричните настройки.
- **Бутон за скорост на пречистване** – регулира скоростта на вентилатора (4 нива плюс Турбо).
- **Бутон за таймер** – задава таймер за включване/изключване от 0 до 12 часа.
- **Бутон Auto / Wi-Fi** – автоматично регулира скоростта на пречистване според измереното качество на въздуха. Задържане за 5 секунди стартира удвояване на Wi-Fi.

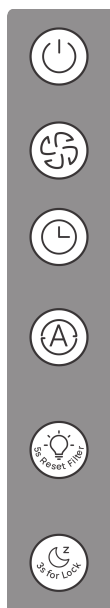

- **Бутон LED / Reset Filter (5 с)** – включва и изключва дисплея, контролния панел и индикатора за качество на въздуха. Задържане за 5 секунди нулира напомнянето за смяна на филтъра.
- **Бутон Sleep / Child Lock (3 с)** – активира най-тихия режим на пречистване. Задържане за 3 секунди активира или деактивира защитата за деца.

Бележка: Едновременното задържане на бутоните LED и Sleep Mode за 10 секунди превключва уреда в режим на готовност с ниска консумация и изключва Wi-Fi. Задържането на бутона Auto за 5 секунди отново активира Wi-Fi.

7.3. LED дисплей

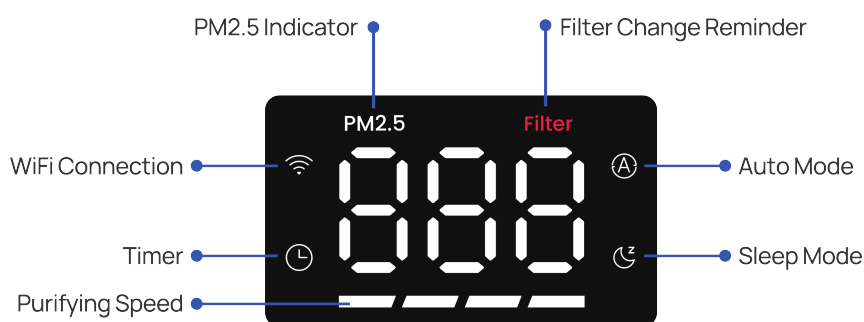

Дисплеят показва текущата стойност на PM2.5 и индикаторите за Wi-Fi връзка, таймер, скорост на пречистване, автоматичен режим, режим на сън и напомняне за смяна на филтъра. Дисплеят и индикаторът за качество на въздуха могат да се изключат с бутона LED или чрез приложението DREO.

7.4. Индикатор за качество на въздуха

-  **Син** – отличен
-  **Зелен** – добър
-  **Оранжев** – умерен
-  **Червен** – лош

Бележка: Сензорът открива частици PM2.5, но не и миризми или газове. Ако в стаята мирише силно, ръчно превключете на най-високата скорост на пречистване.

7.5. Допълнителни функции

- **Защита за деца** – активира се със задържане на бутона Sleep Mode за 3 секунди. При активиране дисплеят примигва „LC” три пъти и всички бутони се заключват.
- **Таймер** – многократно натискане на бутона за таймер планира включване или изключване на уреда от 0 до 12 часа.
- **Памет** – след изключване или прекъсване на електричеството уредът продължава с предишните настройки при следващото включване (защитата за деца и таймерът не се запазват).
- **Автоматично изключване на дисплея** – в режим на сън дисплеят изгасва след 5 секунди. Натискането на който и да е бутон го събужда.

7.6. Как да получите най-добри резултати

1. По време на работата на пречиствателя дръжте вратите и прозорците затворени.
2. Не блокирайте отворите за въздух; дръжте уреда далеч от завеси и стени.
3. За максимална ефективност редовно почиствайте и сменяйте филтъра.

8. Отстраняване на неизправности

Откъде мога да закупя нов филтър?

Поръчайте директно от уебсайта на DREO <https://www.dreo.com> или чрез приложението DREO.

Смених филтъра, но напомнянето за смяна още свети

Напомнянето не се нулира автоматично. Натиснете и задръжте бутона LED / Reset Filter, докато индикаторът угасне.

Напомнянето за смяна на филтъра не светва дълго време

Срокът на живот на филтъра зависи от качеството на въздуха в помещението, времето на работа и плътността на частиците във въздуха. Ако въздухът е чист или ползвате пречиствателя рядко, напомнянето ще се появи по-късно.

Защо пречиствателят не работи?

Проверете дали захранващият кабел е свързан и неповреден и дали в контакта има напрежение.

Въздушният поток е твърде слаб

- Уверете се, че около уреда има достатъчно свободно пространство.
- Проверете дали опаковката на филтъра е премахната.
- В режим Auto при добро качество на въздуха вентилаторът работи бавно; при нужда изберете по-висока скорост.
- Ако филтърът е запушен, сменете го.

Пречиствателят не подобрява качеството на въздуха

- Проверете дали опаковката на филтъра е премахната.
- За оптимална смяна на въздуха (4,8× на час) ползвайте уреда в помещения до 183 ft² (около 17 m²).
- Дръжте прозорците затворени, за да не прониква замърсен външен въздух.
- Запушеният филтър натоварва вентилатора; при нужда го сменете.
- Не поставяйте уреда в претрупани места или в ъгли.
- Проверете дали входът и изходът за въздух не са блокирани.

Защо пречиствателят е шумен?

Превключете го в режим на сън или на по-ниска скорост на пречистване.

Защо индикаторът за качество на въздуха винаги свети червено?

Преместете уреда на друго място, включете го отново и наблюдавайте индикатора. Ако проблемът остане, свържете се с отдела за обслужване на клиенти.

В стаята мирише силно, но индикаторът е само зелен или син

Сензорът открива частици PM2.5, но не и миризми. Ръчно превключете на най-високата скорост на пречистване.

Защо индикаторът за качество на въздуха винаги свети синьо?

Сензорът реагира само на твърди частици, не и на газове. Уверете се, че в стаята няма изтичане на газ.

Защо уредът издава необичаен шум?

- Проверете дали е поставен на равна, стабилна повърхност.
- Не добавяйте етерични масла или дифузери и не ползвайте уреда в прекалено влажна среда; влагата причинява мухъл.
- Ако шумът продължава, отворите може да са запушени; свържете се с отдела за обслужване на клиенти.

Защо пречиствателят излъчва неприятна миризма?

- Новите уреди може да изпускат лека пластмасова миризма през първите дни; тя постепенно изчезва.
- Не добавяйте етерични масла или дифузери и не ползвайте уреда в прекалено влажна среда.
- Филтър, достигнал края на абсорбционния си капацитет, може сам да стане източник на миризма – сменете го при нужда.

Ако проблемът Ви не е описан или продължава, свържете се с поддръжката на DREO на <https://www.dreo.com> или support@dreo.com.

Дистрибутор
Sunnysoft s.r.o.
Kovanecká 2390/1a
190 00, Praha 9 - Libeň
www.sunnysoft.bg