

TESLA

XT850 | androidtv



Hybridní multimediální přehrávač s DVB-T2



INSTALAČNÍ PRŮVODCE

Google, Google Play, YouTube, Android TV a další značky jsou ochranné známky společnosti Google LLC.



Ultra HD

www.tesla-electronics.eu



Vážený zákazníku,

**děkujeme Vám za zakoupení výrobku
osvědčené značky TESLA.**

**Před prvním použitím si prosím pečlivě přečtete
tento návod. Bude Vám dobrým průvodcem
při seznámení s Vaším novým přístrojem.
Přejeme si, aby Vám multimediální box TESLA byl
příjemným společníkem.**

**Data a rady použité v tomto návodu mohou
podlehnout budoucím změnám a vylepšením
a jsou platná k vydání jeho první verze,
k srpnu 2023.**

Děkujeme za pochopení.



Před použitím si pečlivě přečtěte tuto příručku.
Technické specifikace a provozní postupy uvedené
v této příručce podléhají změnám bez předchozího
upozornění. V případě jakýchkoliv dotazů po dobu
užívání se obraťte na výrobce.

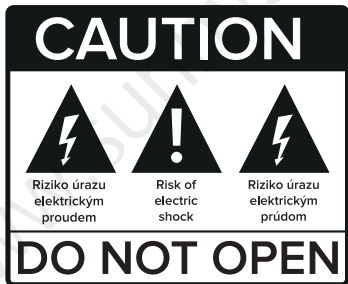



Bezpečnostní opatření

Zvláštní poznámka

- Před použitím set-top boxu odstraňte plastový kryt, abyste zajistili normální ventilaci.
- Použijte napájecí adaptér dodaný se set-top boxem.

Důležité bezpečnostní pokyny

- Ujistěte se, že elektrické napětí odpovídá požadavkům zařízení. Pravidelně kontrolujte kabely, poškozené kabely okamžitě vyměňte.
- Abyste předešli úrazu elektrickým proudem, neodstraňujte kryt. Uvnitř nejsou žádné uživatelsky opravitelné díly. Svěřte servis kvalifikovanému servisu.
- Nepoužívejte toto zařízení v blízkosti vody.
- Čistěte pouze suchým hadříkem.
- Umístěte zařízení na rovný povrch. Na zařízení nepokládejte žádné těžké předměty.
- Neblokujte žádné ventilační otvory. Instalujte podle pokynů výrobce.
- Neinstalujte v blízkosti zdrojů tepla, jako jsou radiátory, ohřívače, kamna nebo jiná zařízení (včetně zesilovačů), která produkují teplo.
- Používejte pouze nástavce/příslušenství specifikované výrobcem.
- Pokud zařízení nebudete delší dobu používat a během bouřky, vypněte jej a vytáhněte zástrčku ze zásuvky.
- Po vypnutí počkejte mezi vypnutím a dalším zapnutím alespoň 15 sekund.
- Pro adaptér musí být zásuvka instalována v blízkosti adaptéru a musí být snadno dostupná.



Servis

Zařízení nerozebírejte. Pokud se vyskytnou následující problémy, kontaktujte poskytovatele služeb:

- Napájecí kabel nebo zásuvka jsou poškozené.
- Do zařízení unikla jakákoli kapalina.
- Neběží normálně ani po dodržení pokynů.
- Zařízení je fyzicky poškozeno.

Informace o vystavení RF

Úroveň maximální přípustné expozice (MPE) se vypočítá na základě a vzdálenost $d=20$ cm mezi zařízením a lidské tělo. Udržovat v souladu s požadavkem na vystavení vysokofrekvenčnímu záření, vzdálenost 20 cm mezi zařízením a člověkem by měla být zachována.

Omezení v pásmu 5 GHz

Podle čl. 10 odst. 10 směrnice 2014/53/EU to obal ukazuje toto rádiové zařízení bude podléhat určitým omezením při umístění na trh v Belgii (BE), Bulharsku (BG), České republice (CZ), Dánsku (DK), Německo (DE), Estonsko (EE), Irsko (IE), Řecko (EL), Španělsko (ES), Francie (FR), Chorvatsko (HR), Itálie (IT), Kypr (CY), Lotyšsko (LV), Litva (LT), Lucembursko (LU), Maďarsko (HU), Malta (MT), Nizozemsko (NL), Rakousko (AT), Polsko (PL), Portugalsko (PT), Rumunsko (RO), Slovinsko (SI), Slovensko (SK), Finsko (FI), Švédsko (SE), Turecko (TR), Norsko (NO), Švýcarsko (CH), Island (IS) a Lichtenštejnsko (LI). Funkce WLAN pro toto zařízení je omezena na použití pouze v interiéru při provozu v pásmech 5150 až 5350 MHz frekvenční rozsah.

Pozor!

Jakékoli změny nebo úpravy, které nejsou výslovně schváleny stranou odpovědnou za shodu, mohou zneplatnit uživatele oprávnění provozovat zařízení.

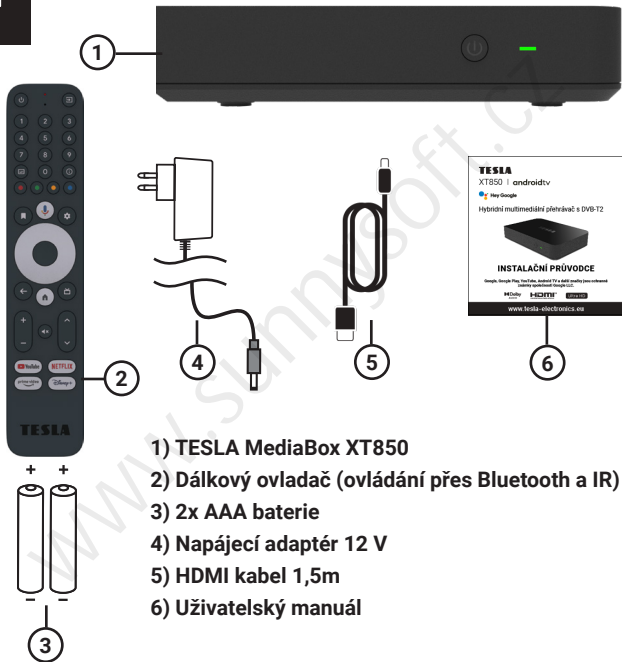

1) TESLA MediaBox XT850

2) Dálkový ovladač (ovládání přes Bluetooth a IR)

3) 2x AAA baterie

4) Napájecí adaptér 12 V

5) HDMI kabel 1,5m

6) Uživatelský manuál



Odsuňte kryt ovladače a vložte baterie. Zasuňte kryt zpět.





Schéma zapojení.

Pro hladký průběh prvotní instalace, připojte vaše zařízení viz schéma zapojení.



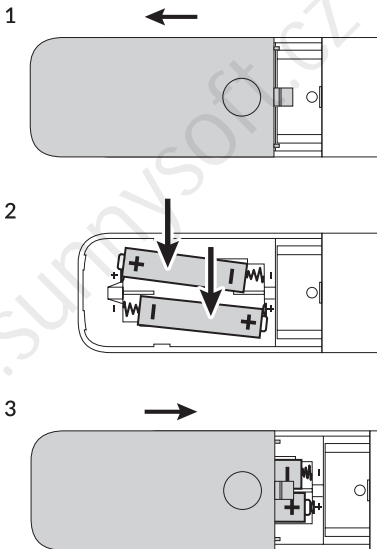
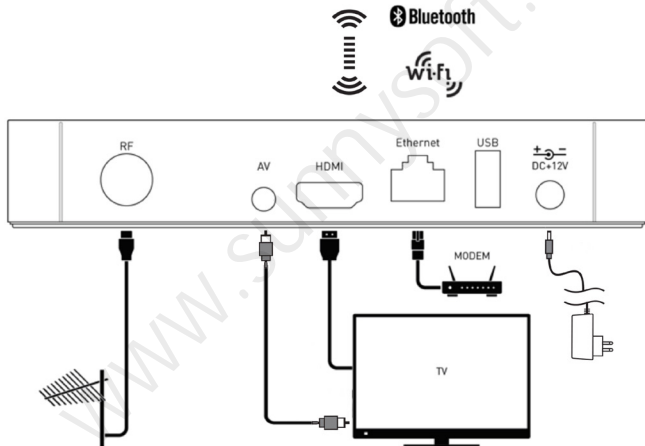

Připojte box do sítě buď pomocí LAN konektoru
nebo přes WiFi připojení (802.11 b/g/n/ac; 2.4/5 GHz).

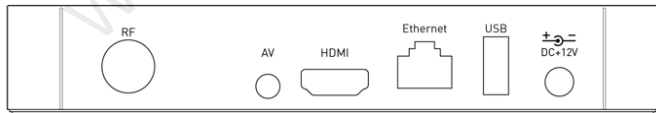
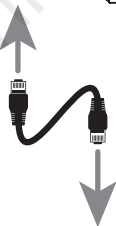
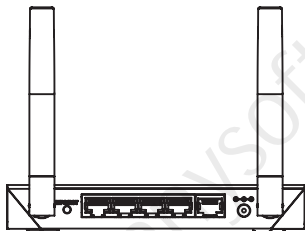



Nyní spárujte ovladač s přístrojem. Postup je velmi jednoduchý. Na ovladači současně stiskněte tlačítka „Zpět“ a „Domů“ a držte je po dobu cca 3s. Úspěšné spárování bude potvrzeno na obrazovce vaší TV.

1.

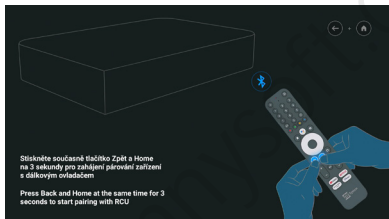

V dalším kroku si zvolíte jazyk, ve kterém bude box komunikovat. V rolovacím menu si vyberte a potvrďte tlačítkem „OK“.

2.

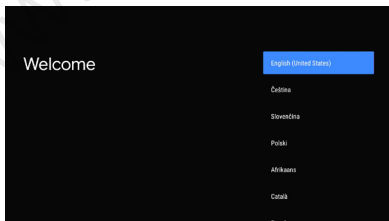



V následujícím kroku můžete nastavit box pomocí svého mobilního telefonu a přenést tak automaticky většinu důležitých nastavení (WiFi apod.) a také kompatibilní aplikace. Samozřejmě je možné tento krok přeskočit a nastavení provést ručně.

3.

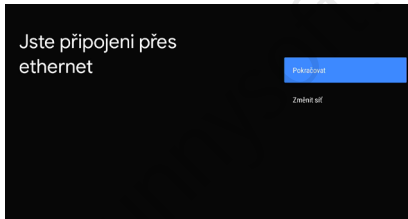

4.

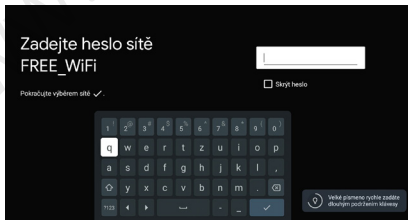



5.

Google

Využijte televizi na maximum

Přihlaste se a získajte od Googlu nové aplikace, filmy, doporučení, Asistent a mnoho dalšího.

[Přihlaste se](#)

Přeskočit



Objevte na Google Play nové hry a aplikace x přehrávání hudby a videa

Google může poskytnout doporučení jen na základě vašich údajů.

Na této obrazovce si můžete prohlédnout, pročíst a posléze potvrdit Smluvní podmínky.

6.

Google

Smluvní podmínky

Pokračováním vyjadřujete souhlas se smluvními podmínkami společnosti Google, zásadami ochrany soukromí společnosti Google a smluvními podmínkami služby Google Play.

[Přijmout](#)

Smluvní podmínky

Zásady ochrany soukromí

Smluvní podmínky služby Play

Zařízení také může přijímat a instalovat aktualizace a aplikace od Googlu, výrobce zařízení nebo operátora. Některé z těchto aplikací mohou nabízet volitelné nákupy v aplikaci. V nastavení zařízení je můžete kdykoli odstranit nebo upravit jejich oprávnění.



Můžete povolit službu zjišťování polohy zařízení pro účely vylepšení prostředí. V nastavení můžete tato oprávnění kdykoliv upravit.

7.

Víte, že...

[Zobrazit více](#)

Věděl jste, že televize má nastavení, která můžete upravit teď, nebo později v Nastavení?

Jak televize používá informace o poloze: Aplikacím nebo službám můžete povolit, aby používaly polohu televize. Google údaje o poloze může shromažďovat a používat také k poskytování a zdokonalování služeb, které využívají polohu.

Jak vaše televize může pomáhat se zlepšováním ostatních televizí

8.

Služby Google

[Něc jinou vyberte](#)

Kliknutím zobrazíte další informace o jednotlivých službách, například jak je pořadí zapnutí nebo vypnutí. Údaje budou využívány v souladu se zásadami ochrany soukromí společnosti Google.

Kliknutím na Přijmout potvrdíte výběr těchto nastavení.

Přijmout

Používat polohu
Povolit Google, aby mohl sledovat místo, kde se nachází, a používat tuto polohu k poskytování služeb, které jsou závislé na poloze a které mohou být užitečné pro zlepšování prostředí a poskytování služeb.

Pomozte vylepšovat Android
Aplikace, které využívají Regionální údaje, do Google.

Doporučení a reklamy
K poskytování osobních doporučení a reklam na základě toho, jak se chováte a jaké služby Google.

Služby a ochrana soukromí
Služby, které pomáhají chránit vaše údaje Google.



Váš TESLA XT850 hybridní multimediální přehrávač podporuje pozemní vysílání DVB-T2. Pro vyhledání dostupných kanálů postupujte viz nastavení níže.

9.

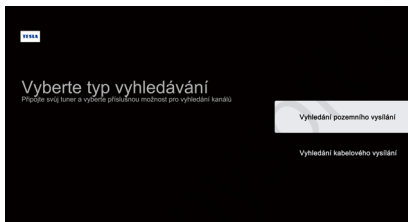

10.



Doporučujeme zvolit automatické vyhledávání. Proběhne vyhledání všech dostupných kanálů. Přístroj vás intuitivně provede nastavením.



11.

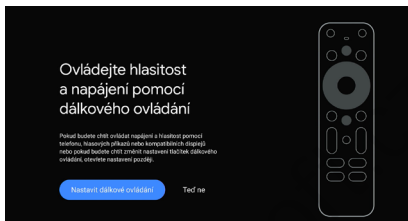

Pomocí procesu nastavení dálkového ovládání je možné zkontrolovat nastavení funkčnosti ovládání hlasitosti vašeho připojeného zařízení např. TV nebo soundbaru a automatické vypnutí/zapnutí připojeného zařízení jedním ovladačem. Pro obě tyto možnosti musí být vaše zařízení kompatibilní. Přístroj vás intuitivně provede nastavením.

12.

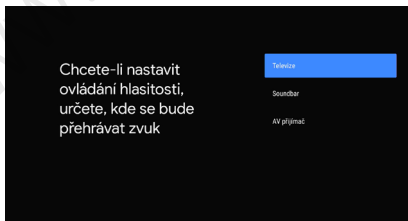



Stačí říct, co chcete vidět, pomocí hlasového vyhledávání.
Stiskněte hlasové tlačítko na svém dálkovém ovládání
pro spuštění.



www.sarinysoft.cz



Stáhněte si všechny své oblíbené aplikace a hry z Google Play. A užijte si je na velké obrazovce se snadným přístupem přes vaši vlastní Android TV úvodní obrazovku.

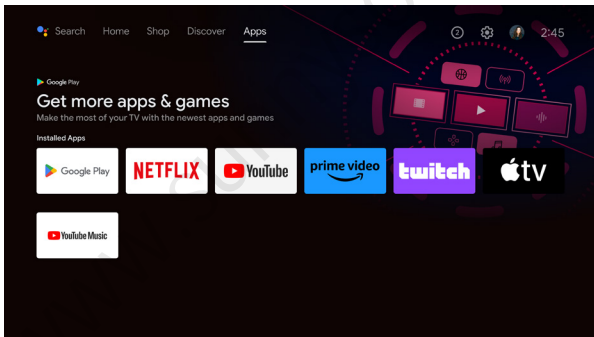



Box je možné propojit pomocí AV kabelu s vaší audio sestavou a dosáhnout tak vyšší kvality zvuku.

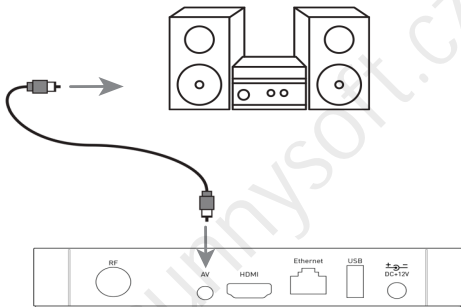

Na zadním panelu naleznete USB port pro přehrávání hudby, fotek a videí.

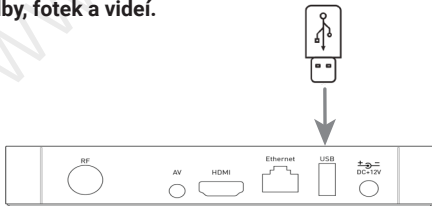

Záruční podmínky

1. Záruční doba

Na tento výrobek poskytuje výrobce záruku po dobu 24 měsíců od data zakoupení výrobku spotřebitelem. Doba záruky se prodlužuje o dobu, během které byl výrobek v záruční opravě, nebo nemohl být v době trvání záruky používán, pokud charakter poruchy bránil jeho používání. Záruka se vztahuje jen na závady způsobené chybou výroby nebo vadou materiálu!

2. Záruční list

Bezplatný záruční servis je poskytovaný jen v případě předložení dokladu o zakoupení výrobku (účtenky) .

3. Opravy v záruční a pozáruční době

Záruční servis je potřebné uplatnit u organizace, kde byl výrobek zakoupený, nebo u montážní firmy, která provedla instalaci.

4. Rozsah platnosti záruky

Záruka je neplatná, pokud je závada způsobená mechanickým poškozením (kromě poškození v průběhu dopravy), nesprávným používáním, nepozorností, neodvratnou událostí (živelná pohroma), pokud byl výrobek připojený na jiné napájecí napětí, jak je uvedené v technické specifikaci, a též v případě úprav nebo oprav provedených mimo servis distributora.

Záruka též nemůže být uplatněná v případě, kdy spotřebitel vyžaduje modifikaci nebo adaptaci k rozšíření funkcí výrobku (nebo systému sestavenému z několika komponentů) oproti standardnímu provedení.

Chcete se dozvědět více, chybí vám nějaké informace?

Navštivte <https://eshop.tesla-electronics.eu/>, kde je k dispozici rozšířený uživatelský manuál v elektronické podobě.

TESLA Electronics LTD, jako výrobce tohoto zařízení, prohlašuje, že typ rádiového zařízení XT850 je v souladu se směrnicí 2014/53/EU. Úplné znění EU prohlášení o shodě je k dispozici na internetových stránkách:

<https://www.tesla-electronics.eu>

Dodavatel/Distributor

Sunnysoft s.r.o.

Kovanecká 2390/1a

190 00 Praha 9

Česká republika

www.sunnysoft.cz

TESLA

XT850 | **androidtv**



Hybridný multimediálny prehrávač s DVB-T2



INŠTALAČNÝ SPRIEVODCA

Google, Google Play, YouTube, Android TV a ďalšie značky sú ochranné známky spoločnosti Google LLC.



Ultra HD

www.tesla-electronics.eu



**Vážený zákazník,
ďakujeme Vám za zakúpenie výrobku
osvedčené značky TESLA.**

**Pred prvým použitím si prosím pozorne prečítajte
tento návod. Bude Vám dobrým sprievodcom
pri zoznámení s Vaším novým prístrojom.
Prajeme si, aby Vám multimediálny box TESLA bol
príjemným spoločníkom.**

**Dáta a rady použité v tomto návode môžu
podľahnúť budúcim zmenám a vylepšeniam
a sú platné na vydanie jeho prvej verzie,
k augustu 2023.**

Ďakujeme za pochopenie.



Pred použitím si pozorne prečítajte túto príručku. Technické špecifikácie a prevádzkové postupy uvedené v tejto príručke podliehajú zmenám bez predchádzajúceho upozornenia. V prípade akýchkoľvek otázok po dobu užívania sa obráťte na výrobcu.

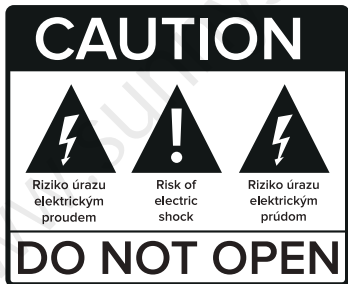



Bezpečnostné opatrenia

Osobitná poznámka

- Pred použitím set-top boxu odstráňte plastový kryt, aby ste zabezpečili normálne vetranie.
- Používajte napájací adaptér dodaný so set-top boxom.

Dôležité bezpečnostné pokyny

- Uistite sa, že elektrické napätie zodpovedá požiadavkám zariadenia. Pravidelne kontrolujte káble; poškodené káble okamžite vymeňte.
- Aby ste zabránili úrazu elektrickým prúdom, neodstraňujte kryt. Vo vnútri sa nenachádzajú žiadne časti, ktoré by mohol opraviť používateľ. Servis zariadenia zverte kvalifikovanému servisnému technikovi.
- Toto zariadenie nepoužívajte v blízkosti vody.
- Čistite iba suchou handričkou.
- Zariadenie umiestnite na rovný povrch. Na zariadenie neumiestňujte žiadne ťažké predmety.
- Neblokujte žiadne vetracie otvory. Zariadenie nainštalujte podľa pokynov výrobcu.
- Zariadenie neinštalujte v blízkosti zdrojov tepla, ako sú radiátory, ohrievače, kachle alebo iné zariadenia (vrátane zosilňovačov), ktoré produkujú teplo.
- Používajte len nádstavce/príslušenstvo určené výrobcom.
- Ak nebudete zariadenie používať dlhší čas a počas búrky, vypnite ho a vytiahnite zástrčku zo zásuvky.
- Po vypnutí počkajte aspoň 15 sekúnd medzi vypnutím a opätovným zapnutím.
- V prípade adaptéra musí byť zásuvka nainštalovaná v blízkosti adaptéra a musí byť ľahko prístupná.



Servis

Zariadenie nerozoberajte. Ak sa vyskytnú nasledujúce problémy, obráťte sa na poskytovateľa servisu:

- Napájací kábel alebo zásuvka sú poškodené.
- Do zariadenia unikla akákoľvek kvapalina.
- Zariadenie nefunguje normálne ani po dodržaní pokynov.
- Zariadenie je fyzicky poškodené.

Informácie o vystavení RF

Úroveň maximálnej prípustnej expozície (MPE) je vypočítaná na základe a vzdialenosti $d = 20$ cm medzi zariadením a ľudským telom. V súlade s požiadavkou na vystavenie RF žiareniu dodržiavajte vzdialenosť 20 cm medzi zariadením a ľudským telom by mala byť dodržaná.

Obmedzenia v pásme 5 GHz

V súlade s článkom 10 ods. 1 písm. a) nariadenia sa frekvenčné obmedzenia obmedzujú na 10 smernice 2014/53/EÚ sa na tomto obale uvádza, že toto rádiové zariadenie bude pri uvedení na trh v Belgicku (BE), Bulharsku (BG), Českej republike (CZ), Dánsku (DK), Nemecku (DE), Estónsku (EE), Írsku (IE), Grécku (EL), Španielsku (ES), Francúzsku (FR), Chorvátsku (HR), Taliansku (IT) podliehať určitým obmedzeniam, Cyprus (CY), Lotyšsko (LV), Litva (LT), Luxembursko (LU), Maďarsko (HU), Malta (MT), Holandsko (NL), Rakúsko (AT), Poľsko (PL), Portugalsko (PT), Rumunsko (RO), Slovinsko (SI), Slovensko (SK), Fínsko (FI), Švédsko (SE), Turecko (TR), Nórsko (NO), Švajčiarsko (CH), Island (IS) a Lichtenštajnsko (LI). Funkcia WLAN pre toto zariadenie je obmedzená len na použitie v interiéri pri prevádzke vo frekvenčnom rozsahu 5150 až 5350 MHz.

Pozor!

Akékoľvek zmeny alebo úpravy, ktoré nie sú výslovne schválené stranou zodpovednou za zhodu, môžu zrušiť oprávnenie používateľa prevádzkovať zariadenie.

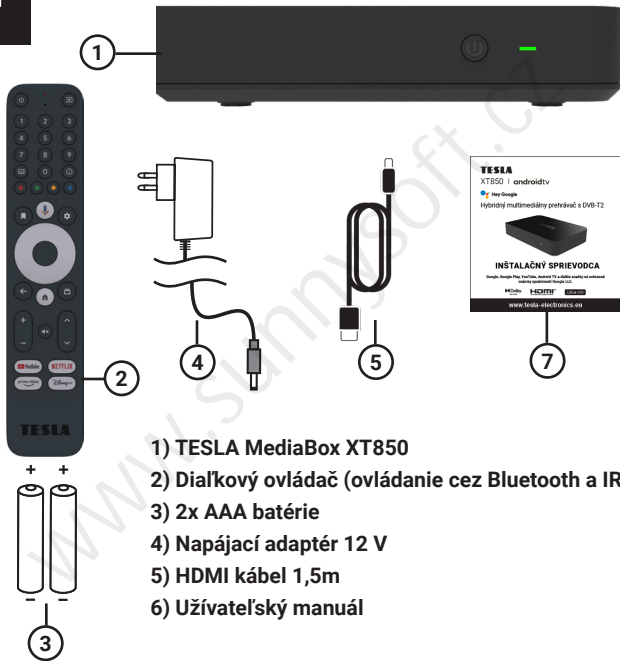

- 1) TESLA MediaBox XT850
- 2) Diaľkový ovládač (ovládanie cez Bluetooth a IR)
- 3) 2x AAA batérie
- 4) Napájací adaptér 12 V
- 5) HDMI kábel 1,5m
- 6) Uživatelský manuál



Odsuňte kryt ovládača a vložte batérie. Zasuňte kryt späť.





Schéma zapojenia.

Pre hladký priebeh prvotnej inštalácie, pripojte vaše zariadenie vid' schéma zapojenia.



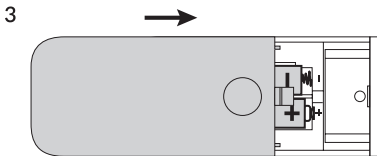
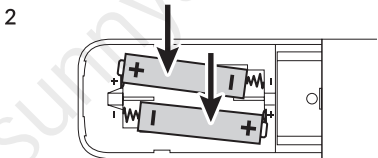
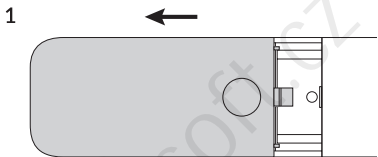
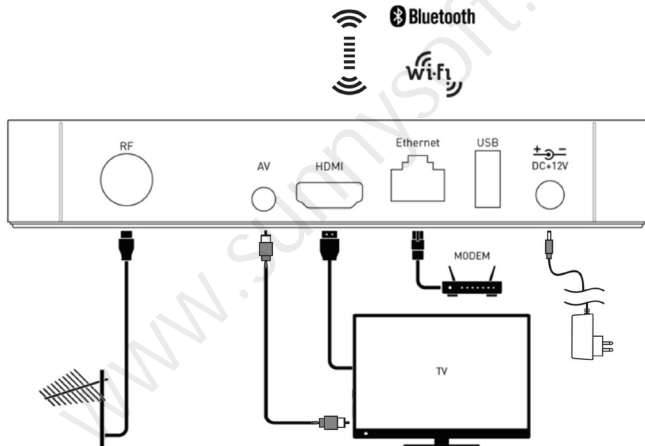

Pripojte box do siete buď pomocou LAN konektora alebo cez WiFi pripojenie (802.11 b/g/n/ac; 2.4/5 GHz).

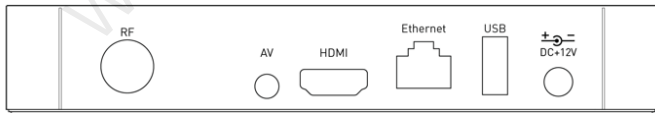
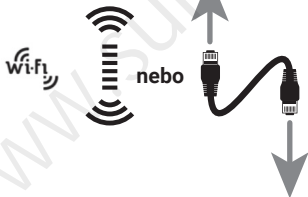
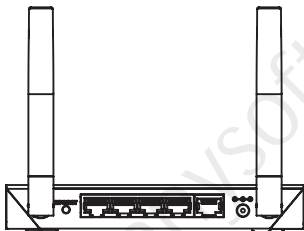



Teraz spárujte ovládač s prístrojom. Postup je veľmi jednoduchý. Na ovládači súčasne stlačte tlačidlá „Spät“ a „Domov“ a držte ich po dobu cca 3s . Úspešné spárovanie bude potvrdené na obrazovke vašej TV.

1.

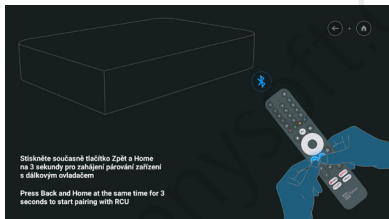

V ďalšom kroku si zvolíte jazyk, v ktorom bude box komunikovať. V rolovacacom menu si vyberte a potvrdíte tlačidlom „OK“.

2.

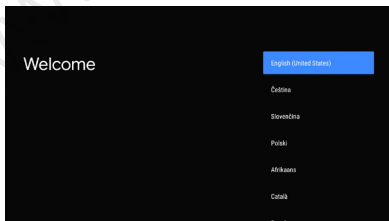



V nasledujúcom kroku môžete nastaviť box pomocou svojho mobilného telefónu a preniesť tak automaticky väčšinu dôležitých nastavení (WiFi a pod.) a tiež kompatibilné aplikácie. Samozrejme je možné tento krok preskočiť a nastavenie vykonať ručne.

3.

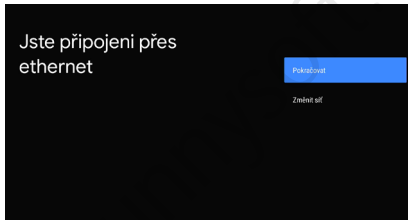

4.

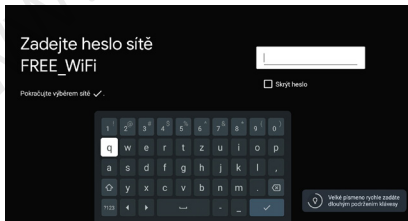



5.

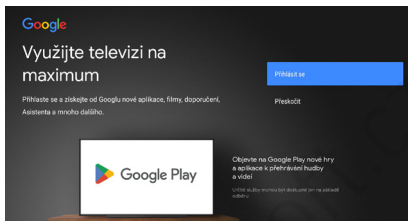

Na tejto obrazovke si môžete prezrieť, prečítať a následne potvrdiť Zmluvné podmienky.

6.

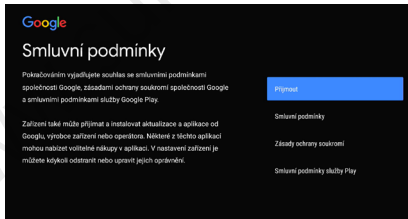



Odporúčame zvoliť automatické vyhľadávanie. Prebehne vyhľadanie všetkých dostupných kanálov. Prístroj vás intuitívne prevedie nastavením.

7.

Víte, že...

Tolovat vše

Vědili jste, že televize má nastavení, která můžete upravit teď, nebo později v Nastavení?

Jak televize používá informace o poloze: Aplikacím nebo službám můžete povolit, aby používaly polohu televize. Google údaje o poloze může shromažďovat a používat také k poskytování a zdokonalování služeb, které využívají polohu.

Jak vaše televize můžete pomáhat se zlepšováním ostatních televizí

8.

Služby Google

Niké jistinu vybrat

Kliknutím zobrazíte další informace o jednotlivých službách, např. jak je později zapnout nebo vypnout. Údaje budou využívány v souladu se zásadami ochrany soukromí společnosti Google.

Kliknutím na Přijmout potvrdíte výběr těchto nastavení.

Přijmout

Používat polohu
Pomocí Google se naučí, které věci mají vaši televize používat. Pomocí polohy můžete například sledovat, které aplikace a služby se používají ve vašem prostředí a doporučovat vám další aplikace a služby.

Pomozte vylepšovat Android
Kliknutím můžete pomoci zlepšovat služby Android.

Doporučení a reklamy
K poskytování kvalitnějších doporučení a reklam se používá vaše aktivita a jiné údaje Google.

Služby a ochrana soukromí
Více informací o službách Google.
Více informací o ochraně soukromí Google.



Váš TESLA XT850 hybridný multimediálny prehrávač podporuje pozemné vysielanie DVB-T2. Pre vyhľadanie dostupných kanálov postupujte pozri nastavenie nižšie.

9.



10.



Odporúčame zvoliť automatické vyhľadávanie. Prebehne vyhľadanie všetkých dostupných kanálov. Prístroj vás intuitívne prevedie nastavením.



11.

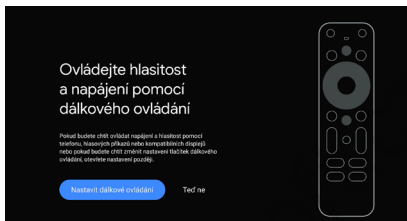

Pomocou procesu nastavenia diaľkového ovládania je možné skontrolovať nastavenie funkčnosti ovládania hlasitosti vášho pripojeného zariadenia napr. TV alebo soundbaru a automatické vypnutie/zapnutie pripojeného zariadenia jedným ovládačom. Pre obe tieto možnosti musí byť vaše zariadenie kompatibilné. Prístroj vás intuitívne prevedie nastavením.

12.

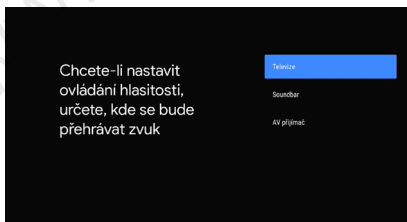



Stačí povedať, čo chcete zobraziť pomocou hlasového vyhľadávania. Stlačením hlasového tlačidla na diaľkovom ovládači spustíte vyhľadávanie.



www.summysoft.cz



Stiahnite si všetky obľúbené aplikácie a hry zo služby Google Play. A vychutnajte si ich na veľkej obrazovke s jednoduchým prístupom cez vlastnú domovskú obrazovku Android TV.

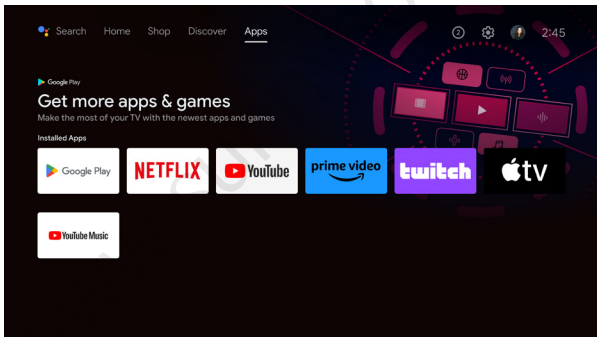



Box je možné prepojiť pomocou AV kábla s vašou audio zostavou a dosiahnuť tak vyššiu kvalitu zvuku.

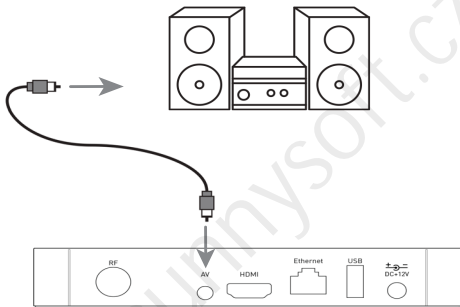

Na zadnom paneli nájdete USB port pre prehrávanie hudby, fotiek a videí.

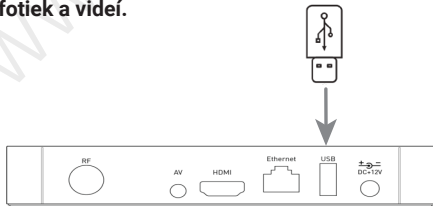

Záručné podmienky

1. Záručná doba

Na tento výrobok poskytuje výrobca záruku po dobu 24 mesiacov od dátumu zakúpenia výrobku spotrebiteľom. Doba záruky sa predlžuje o dobu, počas ktorej bol výrobok v záručnej oprave, alebo nemohol byť v dobe trvania záruky používaný, pokiaľ charakter poruchy bránil jeho používaniu. Záruka sa vzťahuje len na závady spôsobené chybou výroby alebo chybou materiálú!

2. Záručný list

Bezplatný záručný servis je poskytovaný len v prípade predloženia dokladu o zakúpení výrobku (účtenky).

3. Opravy v záručnej a pozáručnej dobe

Záručný servis je potrebné uplatniť u organizácie, kde bol výrobok zakúpený, alebo u montážnej firmy, ktorá vykonala inštaláciu.

4. Rozsah platnosti záruky

Záruka je neplatná, pokiaľ je závada spôsobená mechanickým poškodením (okrem poškodenia v priebehu dopravy), nesprávnym používaním, nepozornosťou, neodvratnou udalosťou (živelná pohroma), pokiaľ bol výrobok pripojený na iné napájacie napätie, ako je uvedené v technickej špecifikácii, a tiež v prípade úprav alebo opráv vykonaných mimo servis distribútora. Záruka tiež nemôže byť uplatnená v prípade, keď spotrebiteľ vyžaduje modifikáciu alebo adaptáciu na rozšírenie funkcií výrobku (alebo systému zostavenému z niekoľkých komponentov) oproti štandardnému prevedeniu.

Chcete sa dozvedieť viac, chýbajú vám nejaké informácie?

Navštívte <https://eshop.tesla-electronics.eu/>, kde je k dispozícii rozšírený užívateľský manuál v elektronickej podobe.

TESLA Electronics LTD, ako výrobca tohto zariadenia, vyhlasuje, že typ rádiového zariadenia XT850 je v súlade so smernicou 2014/53/EÚ. Úplné znenie vyhlásenia o zhode EÚ je k dispozícii na internetovej stránke:

<https://www.tesla-electronics.eu>

TESLA

XT850 | androidtv



Hybrydowy odtwarzacz multimedialny



INSTRUKCJA INSTALACJI

Google, Google Play, YouTube, Android TV i inne znaki są znakami towarowymi Google LLC.



Ultra HD

www.tesla-electronics.eu



**Szanowny Kliencie,
Dziękujemy za zakup produktu
sprawdzone marki TESLA.**

**Przeczytaj uważnie przed pierwszym użyciem
ten przewodnik. Będzie dla Ciebie dobrym przewodnikiem
podczas zapoznawania się z nowym urządzeniem.**

**Życzymy Państwu multimedialnego boxa TESLA
przyjemny towarzysz.**

**Dane i porady użyte w tym przewodniku mogą
z zastrzeżeniem przyszłych zmian i ulepszeń
i obowiązują do chwili wydania pierwszej wersji,
do sierpnia 2023 r.**

Dziękuję za zrozumienie.



Przed użyciem należy uważnie przeczytać niniejszą instrukcję. Wymienione specyfikacje techniczne i procedury operacyjne zawarte w tej instrukcji mogą ulec zmianie bez powiadomienia ogłoszenie. W przypadku jakichkolwiek pytań w trakcie kontaktuj się z producentem.

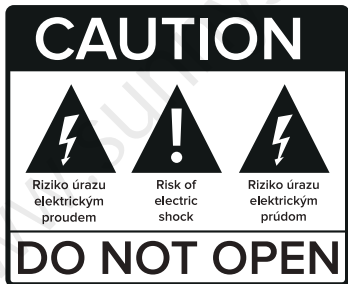



Środki bezpieczeństwa

Uwaga specjalna

- Przed użyciem dekodera należy zdjąć plastikową pokrywę, aby zapewnić prawidłową wentylację.
- Należy używać zasilacza dostarczonego z dekodermem.

Ważne instrukcje dotyczące bezpieczeństwa

- Należy upewnić się, że napięcie elektryczne odpowiada wymaganiom sprzętu. Należy regularnie sprawdzać kable; uszkodzone kable należy natychmiast wymienić.
- Aby uniknąć porażenia prądem, nie należy zdejmować pokrywy. Wewnątrz urządzenia nie ma żadnych części, które mogłyby zostać naprawione przez użytkownika. Naprawę należy zlecić wykwalifikowanemu technikowi serwisowemu.
- Nie używaj urządzenia w pobliżu wody.
- Czyścić wyłącznie suchą szmatką.
- Urządzenie należy umieścić na płaskiej powierzchni. Nie umieszczać na urządzeniu żadnych ciężkich przedmiotów.
- Nie blokować żadnych otworów wentylacyjnych. Instalować zgodnie z instrukcjami producenta.
- Nie instalować w pobliżu źródeł ciepła, takich jak kaloryfery, grzejniki, piece lub inne urządzenia (w tym wzmacniacze) wytwarzające ciepło.
- Należy używać wyłącznie dodatków/akcesoriów określonych przez producenta.
- Jeśli urządzenie nie będzie używane przez dłuższy czas lub podczas burzy, należy je wyłączyć i wyjąć wtyczkę z gniazdka. i wyjmij wtyczkę z gniazdka.
- Po wyłączeniu należy odczekać co najmniej 15 sekund między wyłączeniem a ponownym włączeniem.
- W przypadku adaptera gniazdko musi być zainstalowane w pobliżu adaptera i musi być łatwo dostępne.



Serwis

Nie należy demontować urządzenia. W przypadku wystąpienia poniższych problemów należy skontaktować się z serwisem:

- Przewód zasilający lub gniazdo zasilania są uszkodzone.
- Do urządzenia wyciekł płyn.
- Urządzenie nie działa normalnie nawet po wykonaniu instrukcji.
- Urządzenie jest fizycznie uszkodzone.

Informacje dotyczące ekspozycji na RF

Maksymalny dopuszczalny poziom ekspozycji (MPE) jest obliczany na podstawie odległości $d=20$ cm między urządzeniem a ludzkim ciałem. Zgodnie z wymogami dotyczącymi ekspozycji na fale radiowe należy zachować odległość 20 cm między urządzeniem a ciałem człowieka. a ludzkim ciałem.

Ograniczenia w paśmie 5 GHz

Zgodnie z art. 10 ust. 1 pkt. 10 dyrektywy 2014/53/UE niniejsze opakowanie wskazuje, że to urządzenie radiowe będzie podlegać pewnym ograniczeniom, gdy zostanie wprowadzone do obrotu w Belgii (BE), Bułgarii (BG), Czechach (CZ), Danii (DK), Niemczech (DE), Estonii (EE), Irlandii (IE), Grecji (EL), Hiszpanii (ES), Francji (FR), Chorwacji (HR), Włoszech (IT), Cypr (CY), Łotwa (LV), Litwa (LT), Luksemburg (LU), Węgry (HU), Malta (MT), Holandia (NL), Austria (AT), Polska (PL), Portugalia (PT), Rumunia (RO), Słowenia (SI), Słowacja (SK), Finlandia (FI), Szwecja (SE), Turcja (TR), Norwegia (NO), Szwajcaria (CH), Islandia (IS) i Liechtenstein (LI). Funkcjonalność WLAN dla tego urządzenia jest ograniczona do użytku wewnątrz pomieszczeń tylko podczas pracy w zakresie częstotliwości od 5150 do 5350 MHz.

Ostrzeżenie!

Wszelkie zmiany lub modyfikacje, które nie zostały wyraźnie zatwierdzone przez stronę odpowiedzialną za zgodność, mogą unieważnić prawo użytkownika do korzystania z urządzenia.

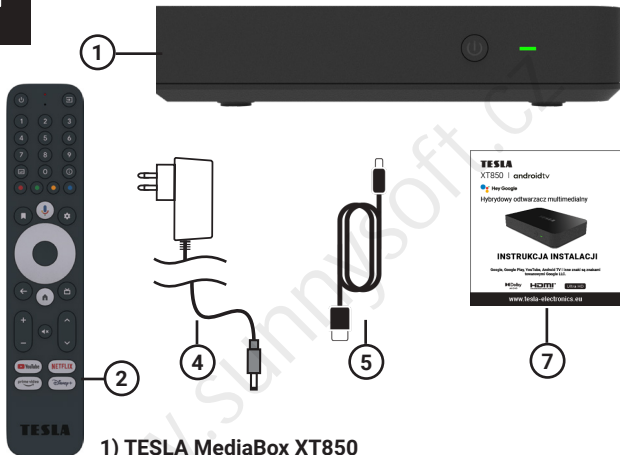

- 1) TESLA MediaBox XT850
- 2) Pilot zdalnego sterowania (sterowanie Bluetooth i IR)
- 3) 2x baterie AAA
- 4) Zasilacz 12 V
- 5) Kabel HDMI 1,5 m
- 6) Instrukcja obsługi





Przesuń pokrywę kontrolera i włóż baterie. Przesuń pokrywę z powrotem.

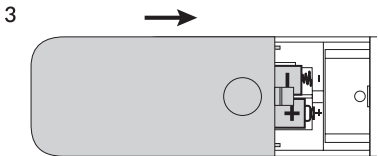
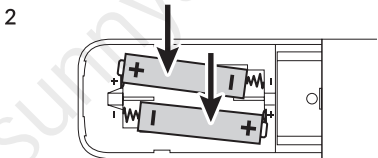
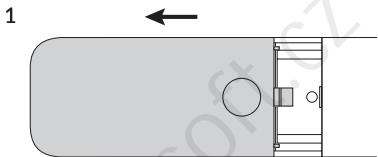
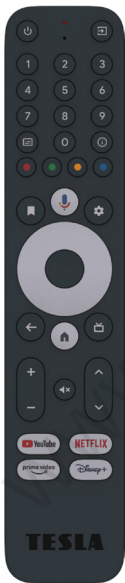
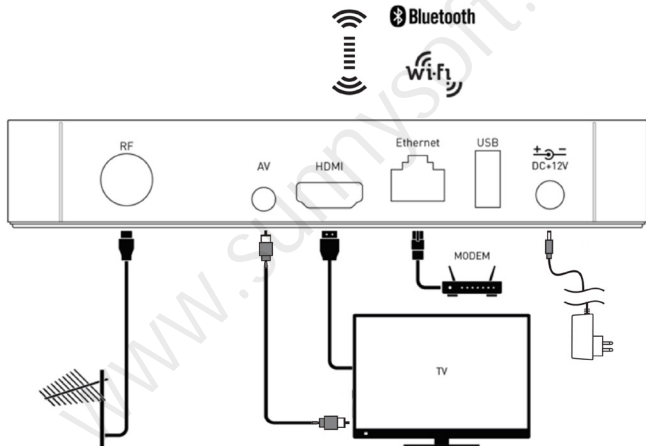



Diagram.

Aby instalacja początkowa przebiegała bezproblemowo,
podłącz urządzenie zgodnie ze schematem połączeń.





Podłącz urządzenie do sieci za pomocą złącza LAN lub połączenia Wi-Fi (802.11 b/g/n/ac; 2.4/5 GHz).

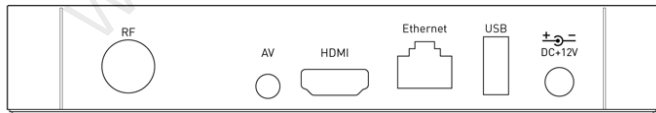
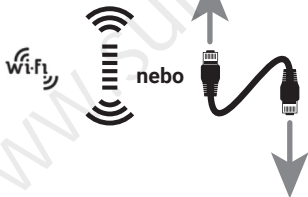
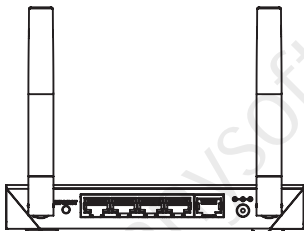



Teraz sparuj kontroler z urządzeniem. Procedura jest bardzo prosta. Naciśnij jednocześnie przyciski „Wstecz” i „Dom” na pilocie i przytrzymaj je przez około 3 sekundy . Pomyślne parowanie zostanie potwierdzone na ekranie telewizora.

1.

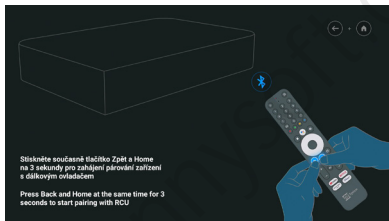

W kolejnym kroku wybierasz język, w jakim skrzynka będzie się komunikować. Wybierz i potwierdź w przewijanym menu za pomocą przycisku „OK”.

2.

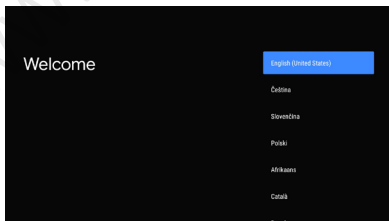



W kolejnym kroku możesz skonfigurować urządzenie za pomocą telefonu komórkowego i w ten sposób automatycznie przenieść większość ważnych ustawień (WiFi itp.) oraz kompatybilne aplikacje. Oczywiście istnieje możliwość pominięcia tego kroku i wprowadzenia ustawień ręcznie.

3.

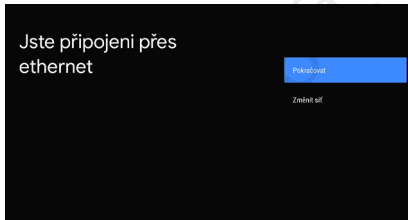

4.

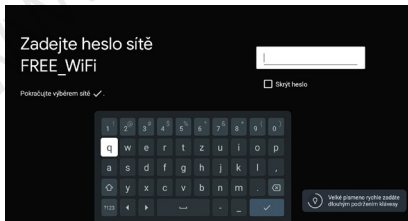



5.

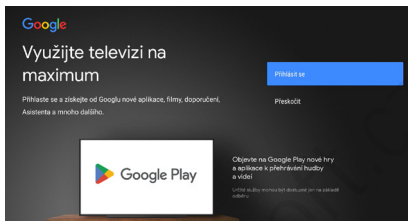

Na tym ekranie możesz przeglądać, czytać, a następnie zatwierdzać Regulamin.

6.

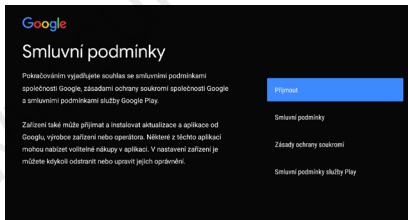



Możesz włączyć usługę lokalizacji urządzenia, aby poprawić swoje wrażenia. Uprawnienia te możesz w każdej chwili zmodyfikować w ustawieniach.

7.

Víte, že... [Zobrazit více](#)

Věděl jste, že televize má nastavení, která můžete upravit teď, nebo později v Nastavení?

Jak televize používá informace o poloze: Aplikacím nebo službám můžete povolit, aby používaly polohu televize. Google údaje o poloze může shromažďovat a používat také k poskytování a zdokonalování služeb, které využívají polohu.

Jak vaše televize můžete pomáhat se zlepšováním ostatních televizí

8.

Služby Google [Něje ještě vybráno](#)

Kliknutím zobrazíte další informace o jednotlivých službách, např. jak je později zapnout nebo vypnout. Údaje budou využívány v souladu se zásadami ochrany soukromí společnosti Google.

Kliknutím na Přijmout potvrdíte výběr těchto nastavení.

Přijmout

Používat polohu
Pomocí Google se například může stát vaše zařízení poskytnout informace o poloze. Google může používat tyto informace, aby zlepšila a upravovala je, a pomáhala vám zlepšovat zkušenosti a používání služeb.

Pomozte vylepšovat Android
Aby bylo možné zlepšovat služby a služby Google.

Doporučení a reklamy
K poskytování vám dalších doporučení a reklam na základě vašeho zájmu a jiných služeb Google.

Služby a ochrana soukromí
Služby, které pomáhají chránit vaše údaje.



Twój hybrydowy odtwarzacz multimedialny TESLA XT850 obsługuje transmisję naziemną DVB-T2. Szukać dostępne kanały, zobacz ustawienia poniżej.

9.

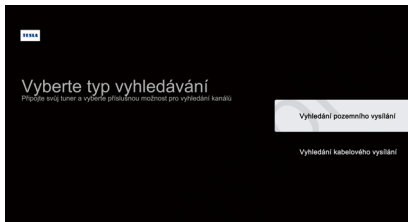

10.



Zalecamy wybranie wyszukiwania automatycznego. Przeszukane zostaną wszystkie dostępne kanały. Urządzenie intuicyjnie prowadzi Cię przez ustawienia.



11.

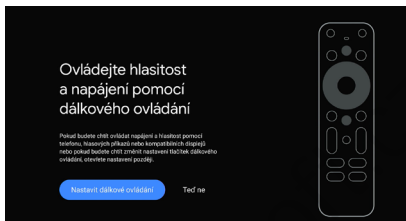

Korzystając z procesu konfiguracji pilota, możesz sprawdzić ustawienia funkcji regulacji głośności podłączonego urządzenia, np. telewizora lub soundbara, a także automatycznie włączyć/wyłączyć podłączone urządzenie za pomocą jednego kontrolera. W przypadku obu tych opcji Twoje urządzenie musi być kompatybilne. Urządzenie intuicyjnie prowadzi Cię przez ustawienia.

12.

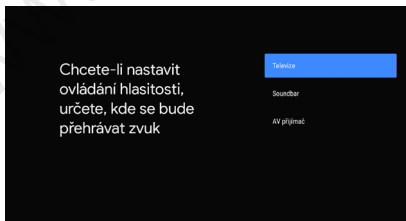



Wystarczy powiedzieć, co chcesz zobaczyć, korzystając z wyszukiwania głosowego. Naciśnij przycisk głosowy na pilocie, aby rozpocząć wyszukiwanie.



www.surimysoft.cz



Pobierz wszystkie swoje ulubione aplikacje i gry z Google Play. I ciesz się nimi na dużym ekranie dzięki łatwemu dostępowi do ekranu głównego Android TV.

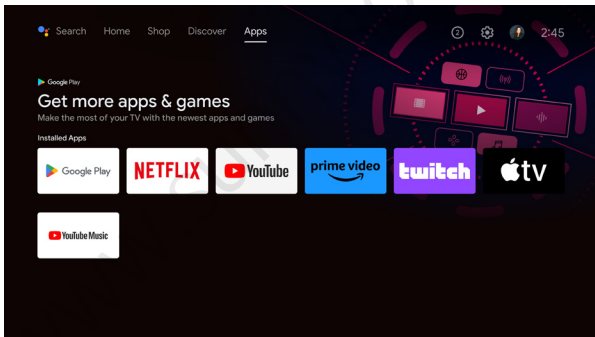



Box można podłączyć do systemu audio za pomocą kabla AV, aby uzyskać wyższą jakość dźwięku.

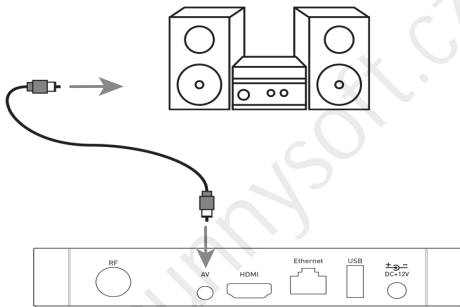

Na tylnym panelu znajduje się port USB do odtwarzania muzyki, zdjęć i filmów.

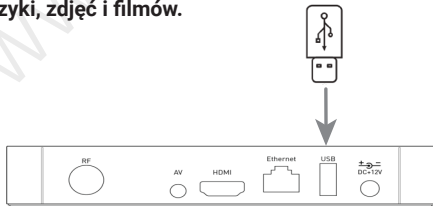

Warunki gwarancji

1. Okres gwarancji

Producent udziela gwarancji na ten produkt na okres 24 miesięcy od daty zakupu przez konsumenta. Okres gwarancji ulega przedłużeniu o czas, w którym produkt podlegał naprawie gwarancyjnej lub nie mógł być używany w okresie gwarancyjnym, jeżeli charakter wady uniemożliwił jego użytkowanie. Gwarancja obejmuje wyłącznie wady spowodowane błędami produkcyjnymi lub wadami materiałowymi!

2. Karta gwarancyjna

Bezpłatna obsługa gwarancyjna jest świadczona wyłącznie po okazaniu dowodu zakupu produktu (paragonu).

3. Naprawy w okresie gwarancyjnym i pogwarancyjnym

Usługę gwarancyjną należy zgłosić w organizacji, w której produkt został zakupiony, lub w firmie montażowej, która przeprowadziła instalację.

4. Zakres gwarancji

Gwarancja traci ważność, jeżeli wada powstała na skutek uszkodzeń mechanicznych (z wyjątkiem uszkodzeń w transporcie), niewłaściwego użytkowania, nieostrożności, zdarzenia nieuniknionego (klęska żywiołowa), jeżeli produkt był podłączony do innego napięcia zasilania niż podano w specyfikacji technicznej, a także w przypadku modyfikacji lub napraw wykonywanych poza serwisem dystrybutora. Gwarancja nie może być zastosowana również w przypadku, gdy Konsument wymaga modyfikacji lub adaptacji w celu rozszerzenia funkcji produktu (lub systemu składającego się z kilku elementów) w stosunku do konstrukcji standardowej.

Chcesz dowiedzieć się więcej, brakuje Ci jakichś informacji?

Odwiedź <https://eshop.tesla-electronics.eu/>, aby uzyskać rozszerzoną elektroniczną instrukcję obsługi.

TESLA Electronics LTD jako producent tego sprzętu oświadcza, że urządzenie radiowe typu XT850 jest zgodne z Dyrektywą 2014/53/UE. Pełny tekst deklaracji zgodności UE dostępny jest na stronie internetowej:

<https://www.tesla-electronics.eu>

TESLA

XT850 | **androidtv**



Hybrid multimedia player with DVB-T2



INSTALLATION GUIDE

Google, Google Play, YouTube, Android TV and other marks are trademarks of Google LLC.



Ultra HD

www.tesla-electronics.eu



Dear customer,

**Thank you for purchasing the product
proven TESLA brands.**

**Please read carefully before first use
this guide. He will be a good guide for you
when familiarizing yourself with your new device.**

**We wish you the TESLA multimedia box
a pleasant companion.**

**The data and advice used in this guide may
subject to future changes and improvements
and are valid for the release of its first version,
by August 2023.**

Thank you for your understanding.



Please read this manual carefully before use.
Technical specifications and operating procedures listed in this manual are subject to change without notice notice. For any questions during contact the manufacturer.

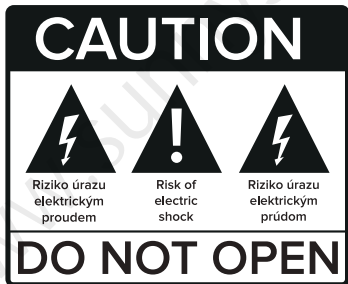



Security measures

Special note

- Before using the set-top box, remove the plastic cover to ensure normal ventilation.
- Use the power adapter supplied with the set-top box.

Important safety instructions

- Make sure that the electrical voltage matches the requirements of the equipment. Check the cables regularly; replace damaged cables immediately.
- To avoid electric shock, do not remove the cover. There are no user-repairable parts inside. Have it serviced by a qualified service technician.
- Do not use this equipment near water.
- Clean only with a dry cloth.
- Place the device on a flat surface. Do not place any heavy objects on the equipment.
- Do not block any ventilation openings. Install according to the manufacturer's instructions.
- Do not install near heat sources such as radiators, heaters, stoves, or other devices (including amplifiers) that produce heat.
- Use only attachments/accessories specified by the manufacturer.
- If you will not be using the equipment for an extended period of time and during a thunderstorm, turn it off and remove the plug from the socket.
- After switching off, wait at least 15 seconds between switching off and switching on again.
- For an adapter, the outlet must be installed near the adapter and must be easily accessible.



Service

Do not disassemble the equipment. If you experience the following problems, contact your service provider:

- The power cord or power outlet is damaged.
- Any liquid has leaked into the equipment.
- It does not run normally even after following the instructions.
- The equipment is physically damaged.

RF exposure information

The Maximum Permissible Exposure (MPE) level is calculated based on and distance $d=20$ cm between the device and the human body. Maintain, in accordance with the RF exposure requirement, a distance of 20 cm between the equipment and the human body should be maintained.

Restrictions in the 5 GHz band

According to Article 10(10) of Directive 2014/53/EU, the packaging shows that this radio equipment will be subject to some restrictions when placed on the market in Belgium(BE), Bulgaria(BG), the Czech Republic(CZ), Denmark(DK), Germany(DE), Estonia(EE), Ireland(IE), Greece(EL), Spain(ES), France(FR), Croatia(HR), Italy(IT),Cyprus(CY), Latvia(LV), Lithuania(LT), Luxembourg(LU), Hungary(HU), Malta(MT), Netherlands(NL), Austria(AT), Poland(PL), Portugal(PT), Romania(RO), Slovenia(SI), Slovakia(SK), Finland(FI), Sweden(SE), Turkey(TR), Norway(NO), Switzerland(CH), Iceland(IS), and Liechtenstein(LI).

The WLAN function for this device is restricted to indoor use only when operating in the 5150 to 5350 MHz frequency range.

Warning!

Any changes or modifications not expressly approved by the party responsible for compliance may invalidate the user's authority to operate the equipment.

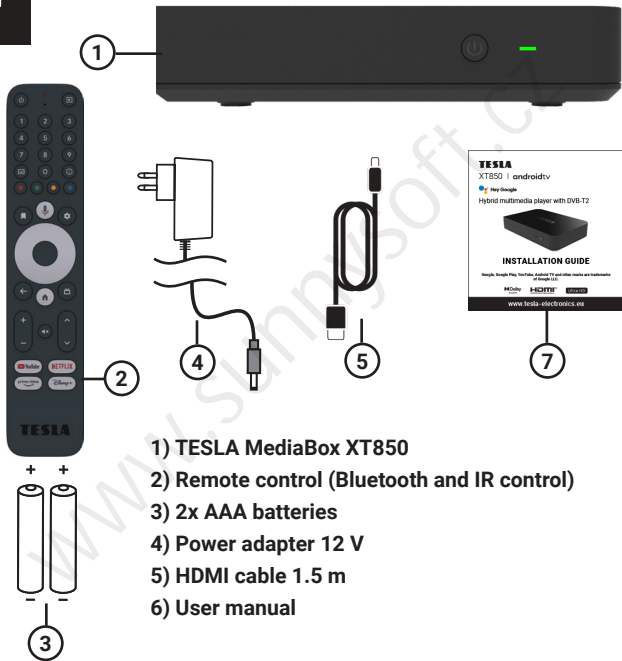



Slide the controller cover and insert the batteries. Slide the cover back.



1

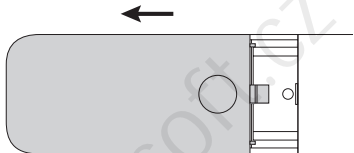

2

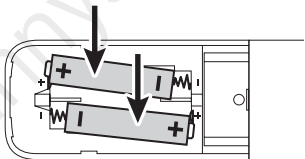

3

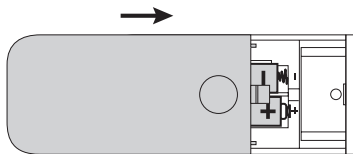
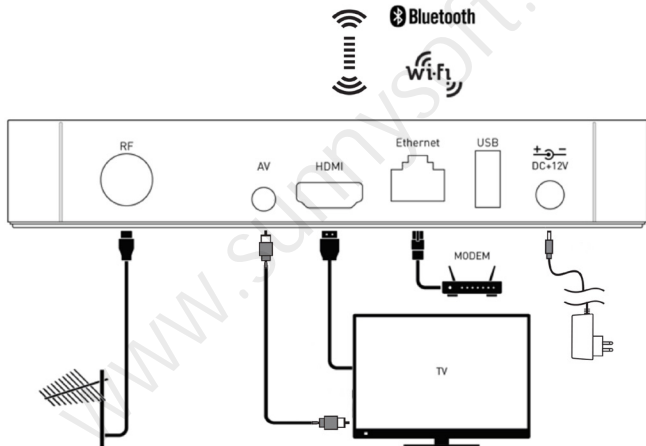



Diagram.

For a smooth initial installation, connect your device according to the wiring diagram.





Connect the box to the network either using the LAN connector or via a WiFi connection (802.11 b/g/n/ ac ; 2.4/5 GHz).

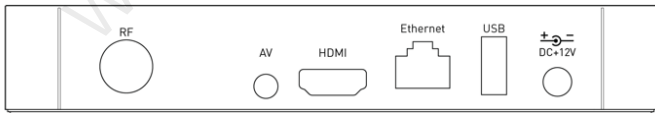
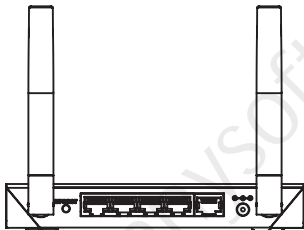



Now pair the controller with the device. The procedure is very simple. Press the „Back“ and „Home“ buttons on the remote at the same time and hold them for about 3 seconds . Successful pairing will be confirmed on your TV screen.

1.

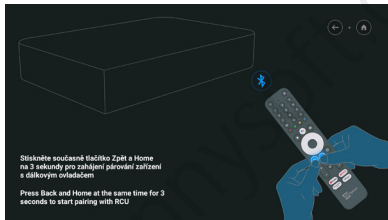

In the next step, you choose the language in which the box will communicate. Select and confirm in the scrolling menu with the „OK“ button.

2.

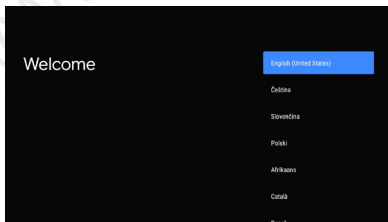



In the next step, you can set up the box using your mobile phone and thus automatically transfer most of the important settings (WiFi , etc.) as well as compatible applications. Of course, it is possible to skip this step and make the settings manually.

3.

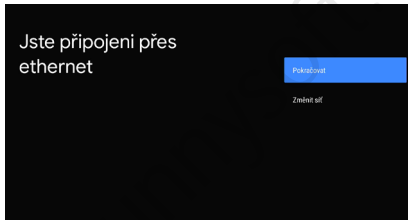

4.

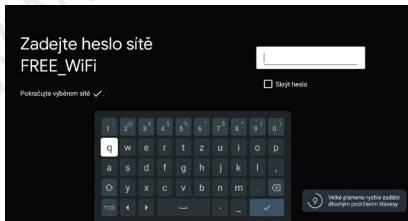



5.

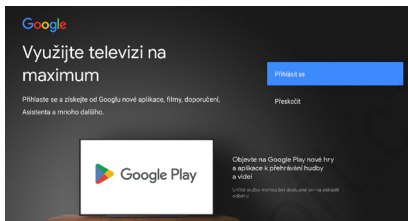

On this screen you can view, read and then confirm the Terms and Conditions.

6.

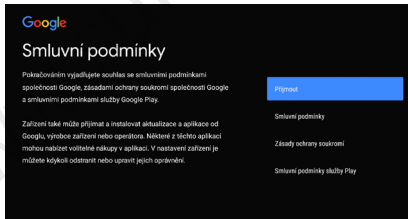



You can enable device location service to improve your experience. You can modify these permissions at any time in the settings.

7.

Víte, že...

[Zobrazit více](#)

Vědli jste, že televize má nastavení, která můžete upravit teď, nebo později v Nastavení?

Jak televize používá informace o poloze: Aplikacím nebo službám můžete povolit, aby používaly polohu televize. Google údaje o poloze může shromažďovat a používat také k poskytování a zdokonalování služeb, které využívají polohu.

Jak vaše televize může pomáhat se zlepšováním ostatních televizí

8.

Google

Služby Google

[Něc jinou vyberte](#)

Kliknutím zobrazíte další informace o jednotlivých službách, například je později zapnout nebo vypnout. Údaje budou využívány v souladu se zásadami ochrany soukromí společnosti Google.

Kliknutím na Přijmout potvrdíte výběr těchto nastavení.

Přijmout

Používat polohu
Pomocí Google se například může naučit, kam se vrátit, pokud se vrátíte domů, nebo vám může doporučit služby v blízkosti. Google může používat informace o poloze a související údaje k poskytování a zdokonalování služeb, které využívají polohu.

Pomozte vylepšovat Android
Kliknutím můžete pomoci zlepšovat služby Google.

Doporučení a reklamy
K poskytování osobních doporučení a reklam se používá vaše aktivita a jiné údaje Google.

Služby a ochrana soukromí
Více informací o službách Google. [Zjistit Google](#)



Your TESLA XT850 hybrid media player supports DVB-T2 terrestrial broadcasting. To search available channels, see settings below.

9.

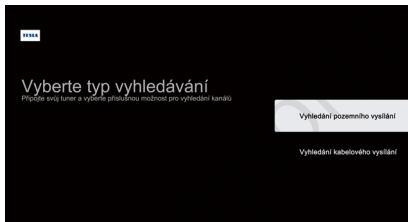

10.

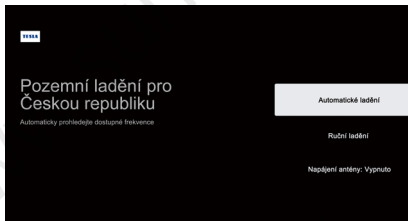

We recommend choosing automatic search. All available channels will be searched. The device intuitively guides you through the settings.



11.

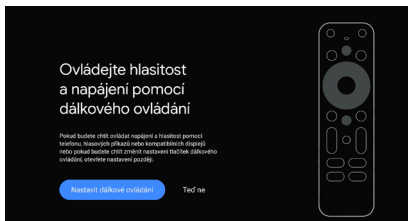

Using the remote control setup process, it is possible to check the settings of the volume control functionality of your connected device, e.g. TV or soundbar, and to automatically turn the connected device on/off with one controller. For both of these options, your device must be compatible. The device intuitively guides you through the settings.

12.

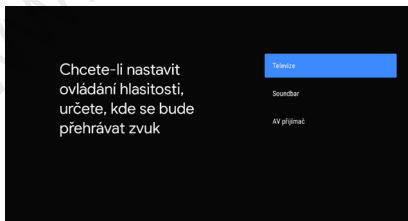



Just say what you want to see with voice search. Press the voice button on your remote to get started.



www.surimysoft.cz



Download all your favorite apps and games from Google Play. And enjoy them on the big screen with easy access from your custom Android TV home screen.

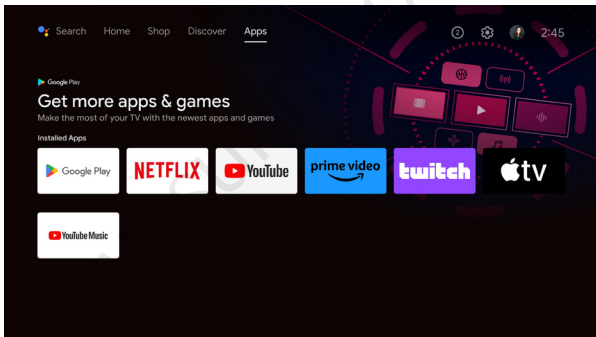



The box can be connected to your audio system using an AV cable to achieve higher sound quality.

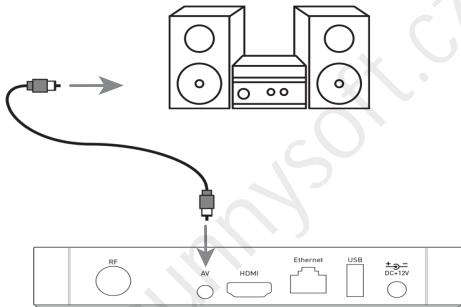

On the back panel, you'll find a USB port for playing music, photos, and videos.

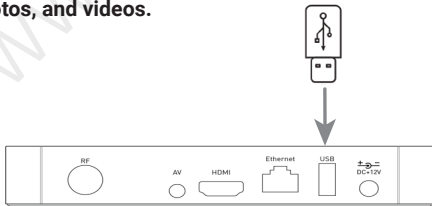

Warranty conditions

1. Warranty period

The manufacturer provides a warranty for this product for a period of 24 months from the date of purchase by the consumer. The warranty period is extended by the time during which the product was under warranty repair, or could not be used during the warranty period, if the nature of the defect prevented its use. The warranty only applies to defects caused by manufacturing errors or material defects!

2. Warranty card

Free warranty service is provided only if proof of product purchase (receipt) is presented.

3. Repairs during the warranty and post-warranty period

Warranty service must be claimed at the organization where the product was purchased or at the assembly company that performed the installation.

4. Scope of warranty

The warranty is void if the defect is caused by mechanical damage (except damage during transport), improper use, carelessness, unavoidable event (natural disaster), if the product was connected to a different supply voltage as stated in the technical specification, and also in case modifications or repairs performed outside the distributor's service.

The warranty also cannot be applied if the consumer requires modification or adaptation to extend the functions of the product (or a system made up of several components) compared to the standard design.

Do you want to know more, are you missing any information?

Visit <https://eshop.tesla-electronics.eu/> for an extended electronic user manual.

Restrictions in the 5 GHz band

According to Article 10(10) of Directive 2014/53/EU, the packaging shows that this radio equipment will be subject to some restrictions when placed on the market in Belgium(BE), Bulgaria(BG), the Czech Republic(CZ), Denmark(DK), Germany(DE), Estonia(EE), Ireland(IE), Greece(EL), Spain(ES), France(FR), Croatia(HR), Italy(IT), Cyprus(CY), Latvia(LV), Lithuania(LT), Luxembourg(LU), Hungary(HU), Malta(MT), Netherlands(NL), Austria(AT), Poland(PL), Portugal(PT), Romania(RO), Slovenia(SI), Slovakia(SK), Finland(FI), Sweden(SE), Turkey(TR), Norway(NO), Switzerland(CH), Iceland(IS), and Liechtenstein(LI).

The WLAN function for this device is restricted to indoor use only when operating in the 5150 to 5350 MHz frequency range.

EU Declaration of Conformity

Hereby, TESLA Electronics LTD declares that the radio equipment type XT850 is in compliance with Directive 2014/53/EU, The full text of the EU declaration of conformity is available at the following Internet address:

<https://www.tesla-electronics.eu>

TESLA

XT850 | androidtv



Хибриден мултимедиен плейър с DVB-T2



РЪКОВОДСТВО ЗА ИНСТАЛИРАНЕ

Google, Google Play, YouTube, Android TV и други марки са търговски марки
Google LLC.



Ultra HD

www.tesla-electronics.eu

© Sunnysoft s.r.o., дистрибутор



Уважаеми клиенти,

**Благодарим ви, че закупихте продукт с
доказани марки TESLA.**

**Моля, прочетете внимателно, преди да
използвате това ръководство за първи
път. Той ще бъде добро ръководство вас
когато се запознавате с новото си устройство.**

**Пожелаваме ви мултимедийната кутия
TESLA да бъде приятен спътник.**

**Данните и съветите, използвани в това
ръководство, могат да бъдат предмет на
бъдещи промени и подобрения и са валидни за
издаването на първата му версия до август
2023 г.**

Благодарим ви за разбирането.



Моля, прочетете внимателно това ръководство преди употреба.

Техническите спецификации и процедурите за работа, изброени в това ръководство, могат да бъдат променяни без . За всякакви въпроси по време на свържете се с производителя.

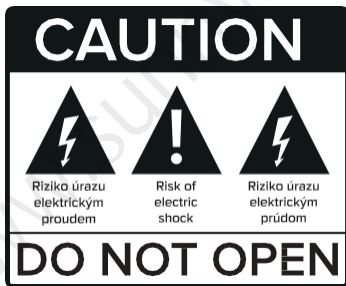



Мерки за сигурност

Специална бележка

- Преди да използвате декодера, отстранете пластмасовия капак, за да осигурите нормална вентилация.
- Използвайте защитния адаптер, доставен с декодера.

Важни инструкции за безопасност

- Уверете се, че електрическото напрежение отговаря на изискванията на оборудването. Редовно проверявайте кабелите; незабавно подменяйте повредените кабели.
- За да избегнете токов удар, не сваляйте капака. Вътре няма части за ремонт от потребителя. Възложете обслужването му на квалифициран сервизен техник.
- Не използвайте това оборудване в близост до вода.
- Почиствайте само със суха кърпа.
- Поставете устройството върху равна повърхност. Не поставяйте тежки предмети върху оборудването.
- Не блокирайте вентилационните отвори. Монтирайте съгласно инструкциите на производителя.
- Не инсталирайте в близост до източници на топлина, като радиатори, нагреватели, печки или други устройства (включително усилватели), които произвеждат топлина.
- Използвайте само приспособления/аксесоари, посочени от производителя.
- Ако няма да използвате оборудването за продължителен период от време и по време на гръмотевична буря, изключете го и извадете щепсела от контакта.
- След изключване изчакайте поне 15 секунди между изключването и повторното включване.
- За адаптера контактът трябва да бъде инсталиран в близост до адаптера и да бъде лесно достъпен.



Услуга

Не разглобявайте оборудването. Ако имате следните проблеми, свържете се с доставчика на услуги:

- Захранващият кабел или контактът за захранване са повредени.
- В оборудването е изтекла някаква течност.
- Той не работи нормално дори след като следвате инструкциите.
- Оборудването е физически повредено.

Информация за експозицията на радиочестоти

Нивото на максимално допустима експозиция (МДЕ) се изчислява на базата на разстояние $d=20$ cm между устройството и човешкото тяло. В съответствие с изискванията за експозиция на радиочестоти трябва да се поддържа разстояние от 20 cm между оборудването и човешкото тяло.

Ограничения в честотната лента 5 GHz

В съответствие с член 10, параграф 10 от Директива 2014/53/ЕС опаковката показва, че това радиосъоръжение ще подлежи на някои ограничения, когато бъде пуснато на пазара в Белгия (BE), България (BG), Чешката република (CZ), Дания (DK), Германия (DE), Естония (EE), Ирландия (IE), Гърция (EL), Испания (ES), Франция (FR), Хърватия (HR), Италия (IT), Кипър (CY), Латвия (LV), Литва (LT), Люксембург (LU), Унгария (HU), Малта (MT), Нидерландия (NL), Австрия (AT), Полша (PL), Португалия (PT), Румъния (RO), Словения (SI), Словакия (SK), Финландия (FI), Швеция (SE), Турция (TR), Норвегия (NO), Швейцария (CH), Исландия (IS) и Лихтенщайн (LI).

Функцията WLAN за това устройство е ограничена само за употреба на закрито, когато работи в честотния диапазон 5150-5350 MHz.

Предупреждение!

Всички промени или модификации, които не са изрично одобрени от страната, отговорна за съответствието, могат да доведат до загуба на правото на потребителя да работи с оборудването.

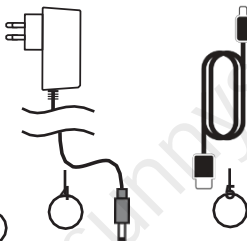
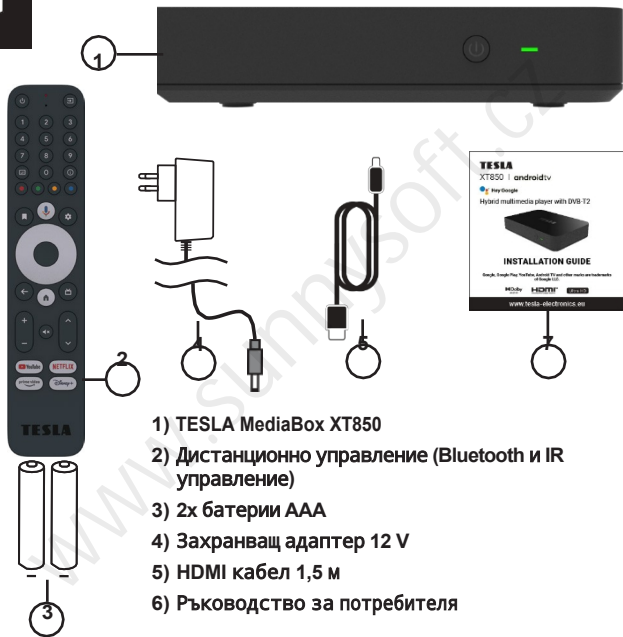

- 1) TESLA MediaBox XT850
- 2) Дистанционно управление (Bluetooth и IR управление)
- 3) 2x батерии AAA
- 4) Захранващ адаптер 12 V
- 5) HDMI кабел 1,5 м
- 6) Ръководство за потребителя



Плъзнете капака на контролера и поставете батериите.
Плъзнете капака обратно.

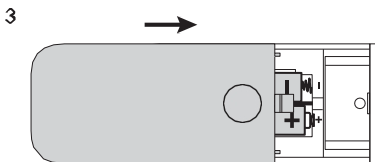
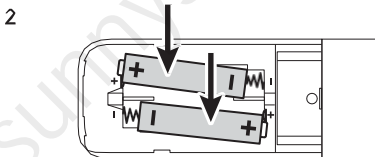
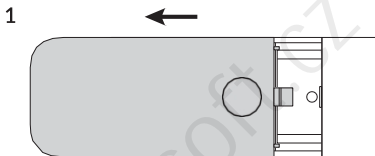



Диаграма.

За безпроблемна първоначална инсталация свържете устройството съгласно електрическата схема.

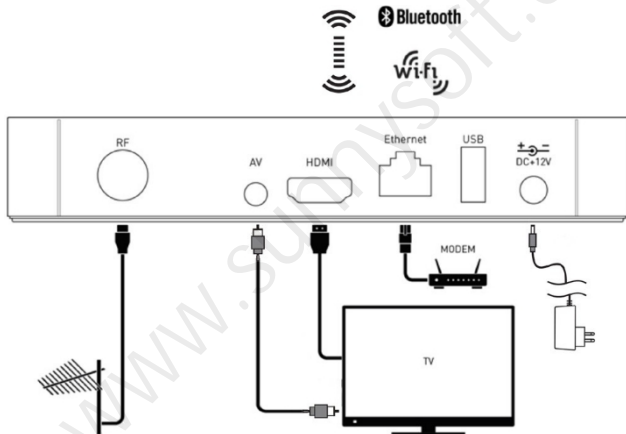



Свържете кутията към мрежата с помощта на LAN-конектора или чрез WiFi връзка (802.11 b/g/n/ ac ; 2,4/5 GHz).

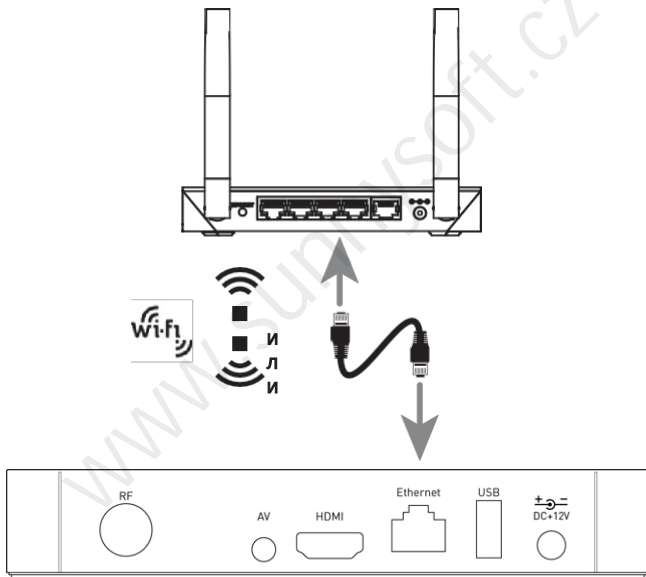



Сега сдвоете контролера с устройството. Процедурата е много проста. Натиснете едновременно бутоните "Назад" и "Начало" на дистанционното управление и ги задръжете за около 3 секунди . Успешното сдвояване ще бъде потвърдено на екрана на вашия телевизор.

1.

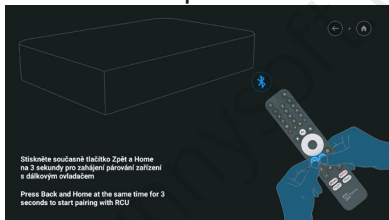

В следващата стъпка избирате езика, на който ще се общува с кутията. Изберете и потвърдете в превъртащото се меню с бутон "OK".

2.

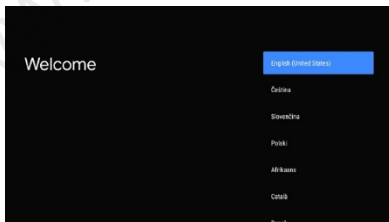



На следващата стъпка можете да настроите кутията с помощта на мобилния си телефон и по този начин автоматично да прехвърлите повечето от важните настройки (WiFi и др.), както и съвместимите приложения. Разбира се, възможно е да пропуснете тази стъпка и да направите настройките ръчно.

3.

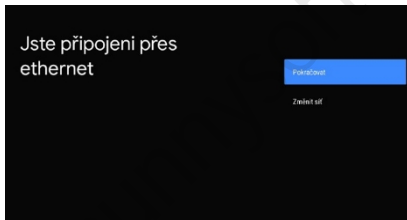

4.

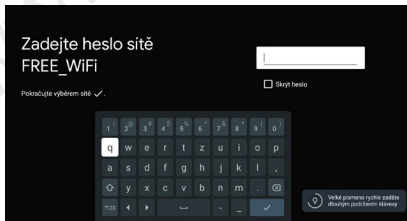



5.

Google

Využijte televizi na maximum

Přihlaste se a získajte od Googlu nové aplikace, filmy, doporučení, Asistenta a mnoho dalších.

Přihlast se

Přeskočit

Google Play

Objevte na Google Play nové hry a aplikace a přehrávání hudby a videa!

Lístek služby můžete být stažen jen na některé systémy.

На този екран можете да видите, прочетете и потвърдите Условието за ползване.

6.

Google

Smluvní podmínky

Pokračováním vyjadřujete souhlas se smluvními podmínkami společnosti Google, zásadami ochrany soukromí společnosti Google a smluvními podmínkami služby Google Play.

Přijmout

Smluvní podmínky

Zásady ochrany soukromí

Smluvní podmínky služby Play

Zařízení také může přijímat a instalovat aktualizace a aplikace od Googlu, výrobce zařízení nebo operátora. Některé z těchto aplikací mohou nabízet volitelné nákupy v aplikaci. V nastavení zařízení je můžete kdykoli odstranit nebo upravit jejich oprávnění.



Можете да активирате услугата за местоположение на устройството, за да подобрите работата си. Можете да промените тези разрешения по всяко време в настройките.

7.

G

Víte, že...

[Zobrazit více](#)

Viděli jste, že televize má nastavení, která můžete upravit teď, nebo později v Nastavení?

Jak televize používá informace o poloze: Aplikacím nebo službám můžete povolit, aby používaly polohu televize. Google údaje o poloze může shromažďovat a používat také k poskytování a zdokonalování služeb, které využívají polohu.

Jak vaše televize můžete pomáhat se zlepšováním ostatních televizí

8.

Google

Služby Google

[Nikde nejsou vybrány](#)

Kliknutím zobrazíte další informace o jednotlivých službách, například jak je později zapnout nebo vypnout. Údaje budou využívány v souladu se zásadami ochrany soukromí společnosti Google.

Kliknutím na **Přijmout** potvrdíte výběr těchto nastavení.

Přijmout

Posílat polohu
Posílat Google a aplikacím, které mají vaše zařízení, používat polohu zařízení pomocí Wi-Fi. Google může používat informace o poloze a poloze z zařízení, je používá ke zlepšování produktů a služeb Google.

Formátovat výhledové Android
Automaticky aktualizovat designové údaje Google.

Doporučovat a reklamy
K poskytování kvalitnějších doporučení a reklam se používá vaše historie z Google.

Služby a ochrana soukromí
Můžete se dozvědět více o službách Google.



Вашият хибриден мултимедиен плейър TESLA XT850 поддържа наземно радиоразпръскване DVB-T2. За търсене на налични канали вижте настройките по-долу.

9.

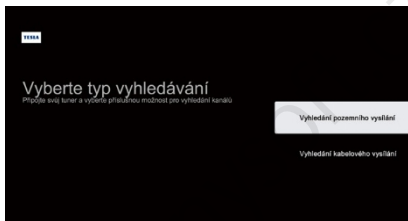

10.

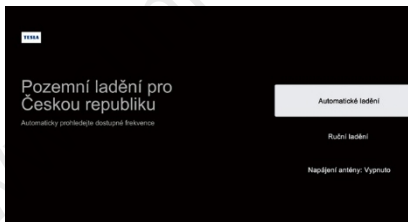

Препоръчваме ви да изберете автоматично търсене. Ще бъдат търсени всички налични канали. Устройството интуитивно ви води през настройките.



11.

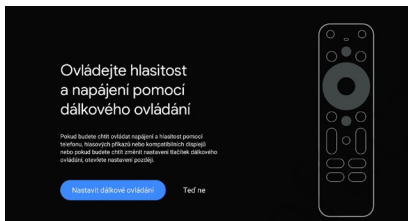

С помощта на процеса на настройка на дистанционното управление е възможно да се проверят настройките на функцията за управление на силата на звука на свързаното устройство, напр. телевизор или саундбар , както и автоматично да се включи/изключи свързаното устройство с един контролер. И двете опции трябва да са съвместими с вашето устройство. Устройството интуитивно ви води през настройките.

12.

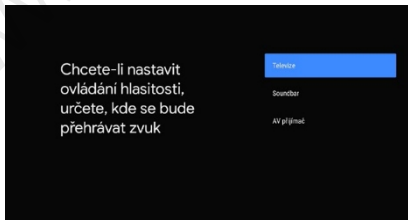



Просто кажете какво искате да видите с гласовото търсене. Натиснете бутона за гласово търсене на дистанционното управление, за да започнете.





Изтеглете всичките си любими приложения и игри от Google Play. И се наслаждавайте на тях на големия екран с лесен достъп от персонализирания начален екран на Android TV.

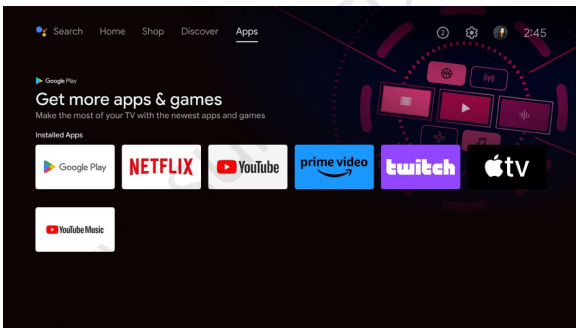



Кутията може да се свърже към аудиосистемата ви с помощта на AV кабел, за да се постигне по-високо качество на звука.

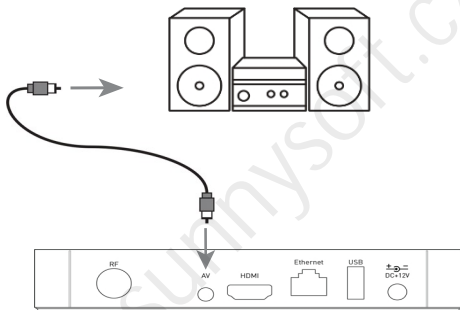

задния панел е разположен USB порт за възпроизвеждане на музика, снимки и видеоклипове.

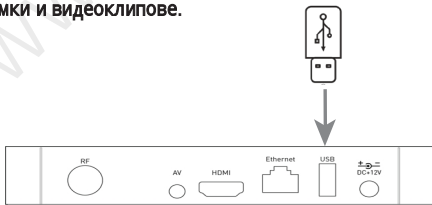

Гаранционни условия

1. Гаранционен срок

Производителят предоставя гаранция за този продукт за срок от 24 месеца от датата на закупуване от потребителя. Гаранционният срок се удължава за времето, през което продуктът е бил в гаранционен ремонт, или не е могъл да бъде използван по време на гаранционния период, ако естеството на дефекта не позволява използването му. Гаранцията се отнася само за дефекти, причинени от производствени грешки или дефекти на материала!

2. Гаранционна карта

Безплатно гаранционно обслужване се предоставя само при представяне на доказателство за закупуване на продукта (касова бележка).

3. Поправки по време на гаранционния и следгаранционния период

Гаранционното обслужване трябва да бъде заявено в организацията, в която е закупен продуктът, или в монтажната фирма, която е извършила монтажа.

4. Обхват на гаранцията

Гаранцията отпада, ако дефектът е причинен от механична повреда (с изключение на повреда по време на транспортиране), неправилна употреба, небрежност, непредотвратимо събитие (природно бедствие), ако продуктът е бил свързан към различно захранващо напрежение посоченото в техническата спецификация, както и в случай на модификации или ремонти, извършени извън сервиза на дистрибутора. Гаранцията не може да се прилага и ако потребителят изисква промяна или адаптиране, за да разшири функциите на продукта (или на система, съставена от няколко компонента) в сравнение със стандартния дизайн.

Искате ли да научите повече, липсва ли ви някаква информация?

Посетете <https://eshop.tesla-electronics.eu/> за разширено електронно ръководство за употреба.

Ограничения в честотната лента 5 GHz

В съответствие с член 10, параграф 10 от Директива 2014/53/ЕС опаковката показва, че това радиосъоръжение ще подлежи на някои ограничения, когато бъде пуснато на пазара в Белгия (BE), България (BG), Чешката република (CZ), Дания (DK), Германия (DE), Естония (EE), Ирландия (IE), Гърция (EL), Испания (ES), Франция (FR), Хърватия (HR), Италия (IT), Кипър (CY), Латвия (LV), Литва (LT), Люксембург (LU), Унгария (HU), Малта (MT), Нидерландия (NL), Австрия (AT), Полша (PL), Португалия (PT), Румъния (RO), Словения (SI), Словакия (SK), Финландия (FI), Швеция (SE), Турция (TR), Норвегия (NO), Швейцария (CH), Исландия (IS) и Лихтенщайн (LI).

Функцията WLAN за това устройство е ограничена само за използване на закрито, когато работи в честотния диапазон 5150-5350 MHz.

ЕС декларация за съответствие

С настоящото TESLA Electronics LTD декларира, че радиооборудването тип XT850 е в съответствие с Директива 2014/53/ЕС, Пълният текст на ЕС декларацията за съответствие е достъпен на следния интернет адрес:

<https://www.tesla-electronics.eu>

Доставчик/дистрибутор

Sunnysoft s.r.o.
Kovanecká 2390/1a
190 00 Прага 9
Чешка република
www.sunnysoft.cz

TESLA

XT850 | **androidtv**



Hybrid multimedia player with DVB-T2



INSTALLATION GUIDE

Google, Google Play, YouTube, Android TV and other marks are trademarks of Google LLC.



Ultra HD

www.tesla-electronics.eu

© Sunnysoft s.r.o., дистрибутор



Dear customer,

**Thank you for purchasing the product
proven TESLA brands.**

**Please read carefully before first use
this guide. He will be a good guide for you
when familiarizing yourself with your new device.**

**We wish you the TESLA multimedia box
a pleasant companion.**

**The data and advice used in this guide may
subject to future changes and improvements
and are valid for the release of its first version,
by August 2023.**

Thank you for your understanding.



Please read this manual carefully before use.
Technical specifications and operating procedures listed in this manual are subject to change without notice notice. For any questions during contact the manufacturer.

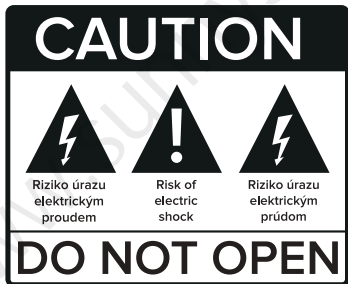



Security measures

Special note

- Before using the set-top box, remove the plastic cover to ensure normal ventilation.
- Use the power adapter supplied with the set-top box.

Important safety instructions

- Make sure that the electrical voltage matches the requirements of the equipment. Check the cables regularly; replace damaged cables immediately.
- To avoid electric shock, do not remove the cover. There are no user-repairable parts inside. Have it serviced by a qualified service technician.
- Do not use this equipment near water.
- Clean only with a dry cloth.
- Place the device on a flat surface. Do not place any heavy objects on the equipment.
- Do not block any ventilation openings. Install according to the manufacturer's instructions.
- Do not install near heat sources such as radiators, heaters, stoves, or other devices (including amplifiers) that produce heat.
- Use only attachments/accessories specified by the manufacturer.
- If you will not be using the equipment for an extended period of time and during a thunderstorm, turn it off and remove the plug from the socket.
- After switching off, wait at least 15 seconds between switching off and switching on again.
- For an adapter, the outlet must be installed near the adapter and must be easily accessible.



Service

Do not disassemble the equipment. If you experience the following problems, contact your service provider:

- The power cord or power outlet is damaged.
- Any liquid has leaked into the equipment.
- It does not run normally even after following the instructions.
- The equipment is physically damaged.

RF exposure information

The Maximum Permissible Exposure (MPE) level is calculated based on and distance $d=20$ cm between the device and the human body. Maintain, in accordance with the RF exposure requirement, a distance of 20 cm between the equipment and the human body should be maintained.

Restrictions in the 5 GHz band

According to Article 10(10) of Directive 2014/53/EU, the packaging shows that this radio equipment will be subject to some restrictions when placed on the market in Belgium(BE), Bulgaria(BG), the Czech Republic(CZ), Denmark(DK), Germany(DE), Estonia(EE), Ireland(IE), Greece(EL), Spain(ES), France(FR), Croatia(HR), Italy(IT),Cyprus(CY), Latvia(LV), Lithuania(LT), Luxembourg(LU), Hungary(HU), Malta(MT), Netherlands(NL), Austria(AT), Poland(PL), Portugal(PT), Romania(RO), Slovenia(SI), Slovakia(SK), Finland(FI), Sweden(SE), Turkey(TR), Norway(NO), Switzerland(CH), Iceland(IS), and Liechtenstein(LI).

The WLAN function for this device is restricted to indoor use only when operating in the 5150 to 5350 MHz frequency range.

Warning!

Any changes or modifications not expressly approved by the party responsible for compliance may invalidate the user's authority to operate the equipment.

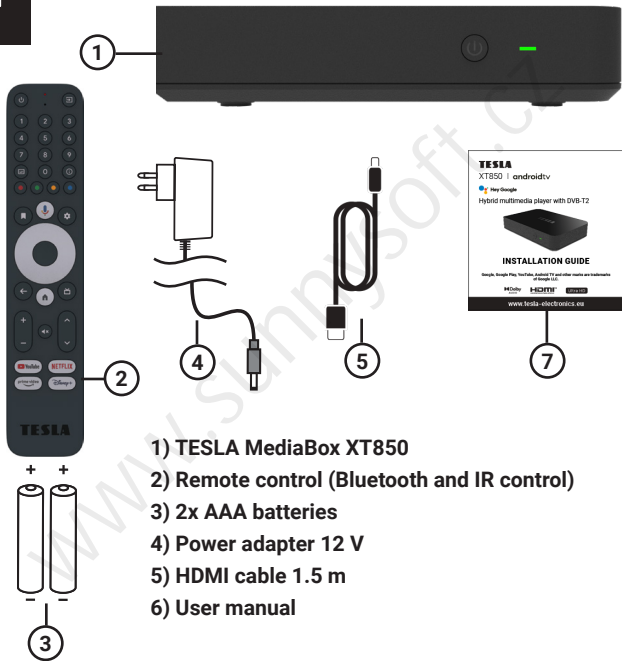

- 1) TESLA MediaBox XT850
- 2) Remote control (Bluetooth and IR control)
- 3) 2x AAA batteries
- 4) Power adapter 12 V
- 5) HDMI cable 1.5 m
- 6) User manual



Slide the controller cover and insert the batteries. Slide the cover back.

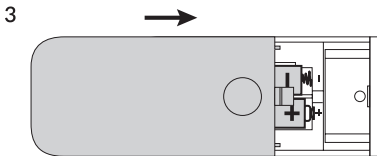
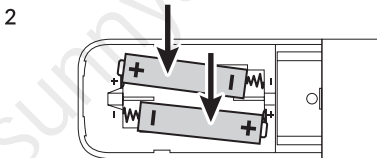
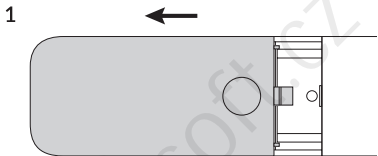
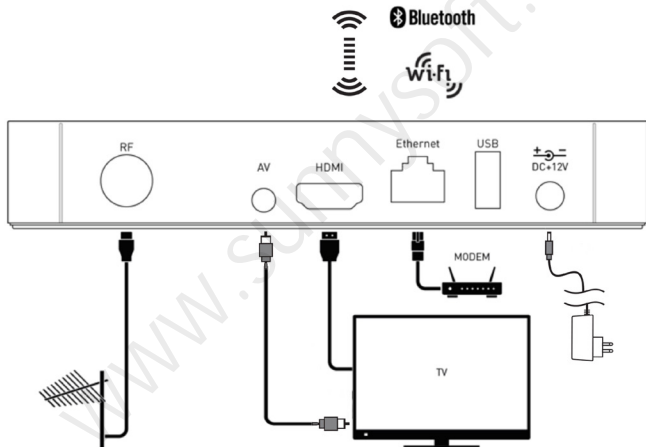



Diagram.

For a smooth initial installation, connect your device according to the wiring diagram.





Connect the box to the network either using the LAN connector or via a WiFi connection (802.11 b/g/n/ ac ; 2.4/5 GHz).

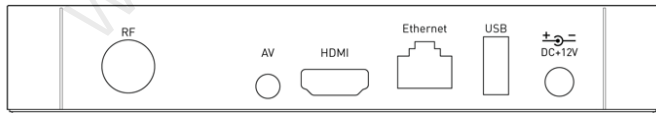
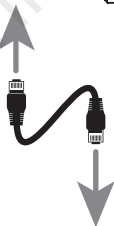
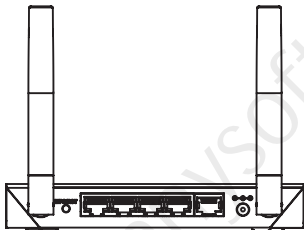



Now pair the controller with the device. The procedure is very simple. Press the „Back“ and „Home“ buttons on the remote at the same time and hold them for about 3 seconds . Successful pairing will be confirmed on your TV screen.

1.

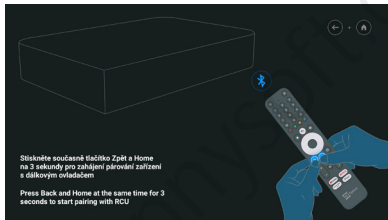

In the next step, you choose the language in which the box will communicate. Select and confirm in the scrolling menu with the „OK“ button.

2.

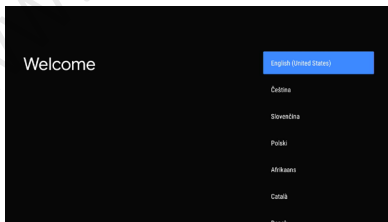



In the next step, you can set up the box using your mobile phone and thus automatically transfer most of the important settings (WiFi , etc.) as well as compatible applications. Of course, it is possible to skip this step and make the settings manually.

3.

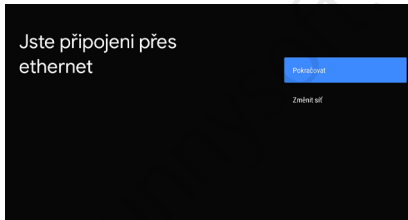

4.

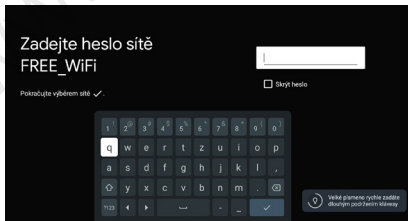



5.

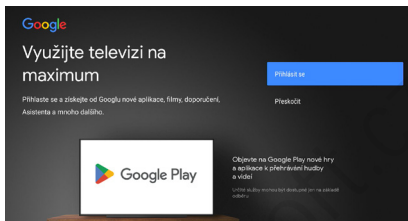

On this screen you can view, read and then confirm the Terms and Conditions.

6.

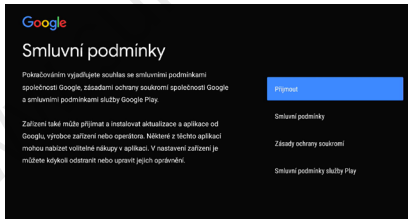



You can enable device location service to improve your experience. You can modify these permissions at any time in the settings.

7.

Víte, že... Zobrazit více

Vědli jste, že televize má nastavení, která můžete upravit teď, nebo později v Nastavení?

Jak televize používá informace o poloze: Aplikacím nebo službám můžete povolit, aby používaly polohu televize. Google údaje o poloze může shromažďovat a používat také k poskytování a zdokonalování služeb, které využívají polohu.

Jak vaše televize můžete pomáhat se zlepšováním ostatních televizí

8.

Google

Služby Google Něje ještě vybráno

Kliknutím zobrazíte další informace o jednotlivých službách, například jak je později zapnout nebo vypnout. Údaje budou využívány v souladu se zásadami ochrany soukromí společnosti Google.

Kliknutím na Přijmout potvrdíte výběr těchto nastavení.

Přijmout

Používat polohu
Pomocí Google se například může stát vaše zařízení poskytovatelem určitého obsahu. Google může používat informace o poloze a zařízení je používá ke zlepšování produktů a služeb společnosti Google.

Pomozte vylepšovat Android
Aplikace, které využívají Google, mohou sdílet s Google.

Doporučení a reklamy
K poskytování osobních doporučení a reklam se používá vaše zařízení a jiné služby Google.

Služby a ochrana soukromí
Více informací o službách společnosti Google.



Your TESLA XT850 hybrid media player supports DVB-T2 terrestrial broadcasting. To search available channels, see settings below.

9.

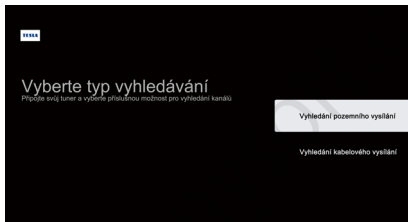

10.



We recommend choosing automatic search. All available channels will be searched. The device intuitively guides you through the settings.



11.

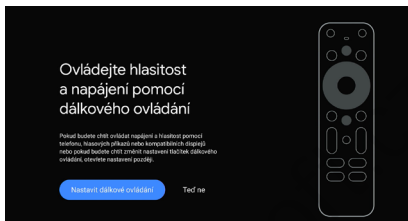

Using the remote control setup process, it is possible to check the settings of the volume control functionality of your connected device, e.g. TV or soundbar, and to automatically turn the connected device on/off with one controller. For both of these options, your device must be compatible. The device intuitively guides you through the settings.

12.

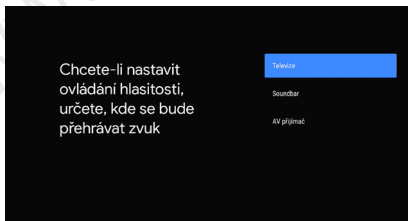



Just say what you want to see with voice search. Press the voice button on your remote to get started.





Download all your favorite apps and games from Google Play. And enjoy them on the big screen with easy access from your custom Android TV home screen.

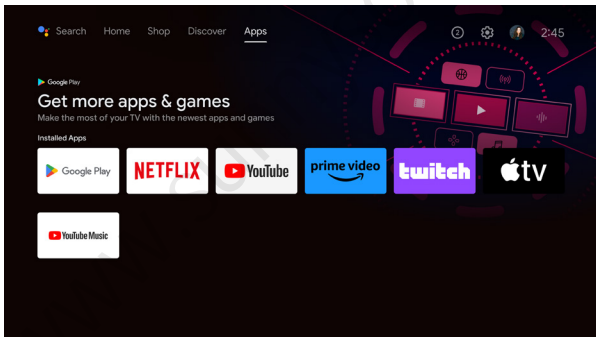



The box can be connected to your audio system using an AV cable to achieve higher sound quality.

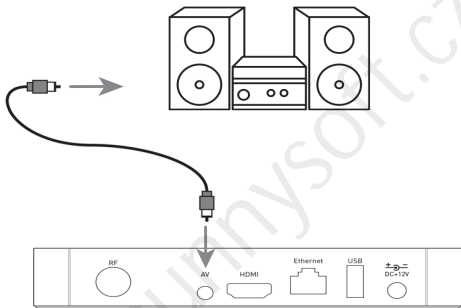

On the back panel, you'll find a USB port for playing music, photos, and videos.

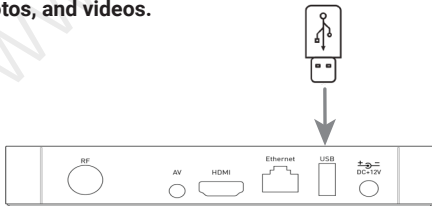

Warranty conditions

1. Warranty period

The manufacturer provides a warranty for this product for a period of 24 months from the date of purchase by the consumer. The warranty period is extended by the time during which the product was under warranty repair, or could not be used during the warranty period, if the nature of the defect prevented its use. The warranty only applies to defects caused by manufacturing errors or material defects!

2. Warranty card

Free warranty service is provided only if proof of product purchase (receipt) is presented.

3. Repairs during the warranty and post-warranty period

Warranty service must be claimed at the organization where the product was purchased or at the assembly company that performed the installation.

4. Scope of warranty

The warranty is void if the defect is caused by mechanical damage (except damage during transport), improper use, carelessness, unavoidable event (natural disaster), if the product was connected to a different supply voltage as stated in the technical specification, and also in case modifications or repairs performed outside the distributor's service.

The warranty also cannot be applied if the consumer requires modification or adaptation to extend the functions of the product (or a system made up of several components) compared to the standard design.

Do you want to know more, are you missing any information?

Visit <https://eshop.tesla-electronics.eu/> for an extended electronic user manual.

Restrictions in the 5 GHz band

According to Article 10(10) of Directive 2014/53/EU, the packaging shows that this radio equipment will be subject to some restrictions when placed on the market in Belgium(BE), Bulgaria(BG), the Czech Republic(CZ), Denmark(DK), Germany(DE), Estonia(EE), Ireland(IE), Greece(EL), Spain(ES), France(FR), Croatia(HR), Italy(IT), Cyprus(CY), Latvia(LV), Lithuania(LT), Luxembourg(LU), Hungary(HU), Malta(MT), Netherlands(NL), Austria(AT), Poland(PL), Portugal(PT), Romania(RO), Slovenia(SI), Slovakia(SK), Finland(FI), Sweden(SE), Turkey(TR), Norway(NO), Switzerland(CH), Iceland(IS), and Liechtenstein(LI).

The WLAN function for this device is restricted to indoor use only when operating in the 5150 to 5350 MHz frequency range.

EU Declaration of Conformity

Hereby, TESLA Electronics LTD declares that the radio equipment type XT850 is in compliance with Directive 2014/53/EU, The full text of the EU declaration of conformity is available at the following Internet address:

<https://www.tesla-electronics.eu>

TESLA

XT850 | **androidtv**

 Hey Google

Hybrider Multimedia-Player mit DVB-T2



INSTALLATIONSANLEITUNG

Google, Google Play, YouTube, Android TV und andere Marken sind Marken von Google LLC.



Ultra HD

www.tesla-electronics.eu

© Sunnysoft s.r.o., distributeur



Sehr geehrter Kunde,

**Vielen Dank, dass Sie sich für ein Produkt der
Marke TESLA entschieden haben.**

**Bitte lesen Sie diesen Leitfaden vor der
ersten Benutzung sorgfältig durch. Er wird ein
guter Leitfaden für Sie sein**

wenn Sie sich mit Ihrem neuen Gerät vertraut machen.

**Wir wünschen Ihnen mit der TESLA
Multimedia-Box einen angenehmen
Begleiter.**

**Die in diesem Leitfaden verwendeten Daten und
Ratschläge können in Zukunft geändert und
verbessert werden und gelten bis zur
Veröffentlichung der ersten Version im August 2023.**

Ich danke Ihnen für Ihr Verständnis.



Bitte lesen Sie dieses Handbuch vor dem Gebrauch sorgfältig durch. Die in diesem Handbuch aufgeführten technischen Daten und Betriebsverfahren können ohne vorherige Ankündigung geändert werden. Für alle Fragen während wenden Sie sich an den Hersteller.





Sicherheitsmaßnahmen

Besonderer Hinweis

- Entfernen Sie vor der Benutzung der Set-Top-Box die Kunststoffabdeckung, um eine normale Belüftung zu gewährleisten.
- Verwenden Sie den mit der Set-Top-Box mitgelieferten Netzadapter.

Wichtige Sicherheitshinweise

- Vergewissern Sie sich, dass die elektrische Spannung mit den Anforderungen des Geräts übereinstimmt. Überprüfen Sie die Kabel regelmäßig; ersetzen Sie beschädigte Kabel sofort.
- Um einen Stromschlag zu vermeiden, dürfen Sie die Abdeckung nicht entfernen. Im Inneren befinden sich keine vom Benutzer zu reparierenden Teile. Lassen Sie das Gerät von einem qualifizierten Servicetechniker warten.
- Verwenden Sie dieses Gerät nicht in der Nähe von Wasser.
- Nur mit einem trockenen Tuch reinigen.
- Stellen Sie das Gerät auf eine ebene Fläche. Stellen Sie keine schweren Gegenstände auf das Gerät.
- Die Lüftungsöffnungen dürfen nicht blockiert werden. Installieren Sie das Gerät gemäß den Anweisungen des Herstellers.
- Stellen Sie das Gerät nicht in der Nähe von Wärmequellen wie Heizkörpern, Heizungen, Öfen oder anderen Geräten (einschließlich Verstärkern) auf, die Wärme erzeugen.
- Verwenden Sie nur vom Hersteller angegebene Anbauteile/Zubehörteile.
- Wenn Sie das Gerät über einen längeren Zeitraum und während eines Gewitters nicht benutzen, schalten Sie es aus und ziehen Sie den Stecker aus der Steckdose.
- Warten Sie nach dem Ausschalten mindestens 15 Sekunden zwischen dem Ausschalten und dem Wiedereinschalten.
- Bei einem Adapter muss die Steckdose in der Nähe des Adapters installiert werden und leicht zugänglich sein.



Dienst

Nehmen Sie das Gerät nicht auseinander. Wenden Sie sich an Ihren Dienstanbieter, wenn die folgenden Probleme auftreten:

- Das Netzkabel oder die Netzsteckdose ist beschädigt.
- Es ist Flüssigkeit in das Gerät eingedrungen.
- Es läuft nicht normal, auch wenn man die Anweisungen befolgt.
- Das Gerät ist physisch beschädigt.

Informationen zur RF-Exposition

Die maximal zulässige Exposition (MPE) wird auf der Grundlage eines Abstands $d=20$ cm zwischen dem Gerät und dem menschlichen berechnet. In Übereinstimmung mit der RF-Expositionsanforderung sollte ein Abstand von 20 cm zwischen dem Gerät und dem menschlichen Körper werden.

Beschränkungen im 5-GHz-Band

Gemäß Artikel 10 Absatz 10 der Richtlinie 2014/53/EU ist auf der Verpackung angegeben, dass diese Funkanlage bestimmten Beschränkungen unterliegt, wenn sie in Belgien(BE), Bulgarien(BG), der Tschechischen Republik(CZ), Dänemark(DK), Deutschland(DE), Estland(EE), Irland(IE), Griechenland(EL), Spanien(ES), Frankreich(FR) in Verkehr gebracht wird, Kroatien(HR), Italien(IT), Zypern(CY), Lettland(LV), Litauen(LT), Luxemburg(LU), Ungarn(HU), Malta(MT), Niederlande(NL), Österreich(AT), Polen(PL), Portugal(PT), Rumänien(RO), Slowenien(SI), Slowakei(SK), Finnland(FI), Schweden(SE), Türkei(TR), Norwegen(NO), Schweiz(CH), Island(IS) und Liechtenstein(LI).

Die WLAN-Funktion dieses Geräts ist nur für den Betrieb in Innenräumen im Frequenzbereich von 5150 bis 5350 MHz zugelassen.

Warnung!

Jegliche Änderungen oder Modifikationen, die nicht ausdrücklich von der für die Einhaltung der Vorschriften verantwortlichen Partei genehmigt wurden, können dazu führen, dass der Benutzer die Berechtigung zum Betrieb des Geräts verliert.

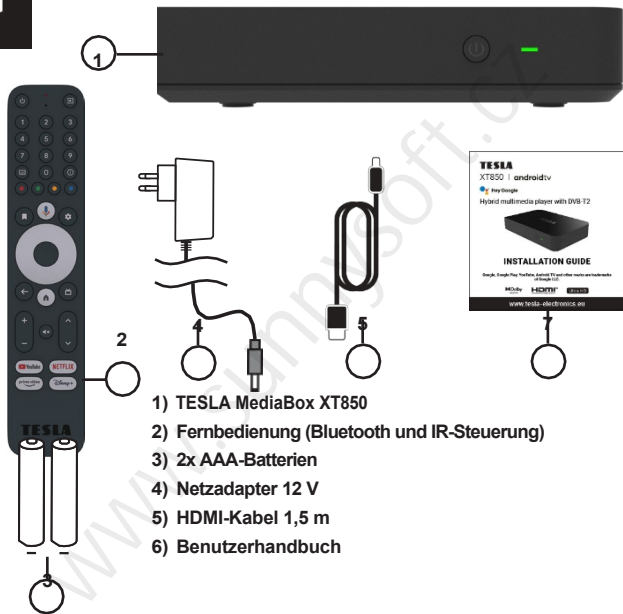



Schieben Sie die Abdeckung des Steuergeräts auf und legen Sie die Batterien ein. Schieben Sie die Abdeckung zurück.





Diagramm.

Um eine reibungslose Erstinstallation zu gewährleisten, schließen Sie Ihr Gerät gemäß dem Schaltplan an.



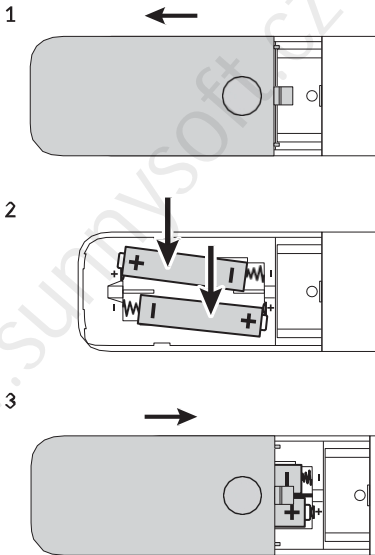
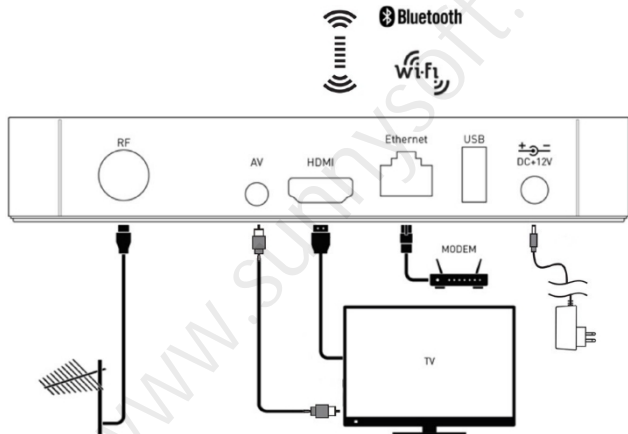

Verbinden Sie die Box entweder über den LAN-Anschluss oder über eine WiFi-Verbindung (802.11 b/g/n/ ac; 2,4/5 GHz) mit dem Netzwerk.

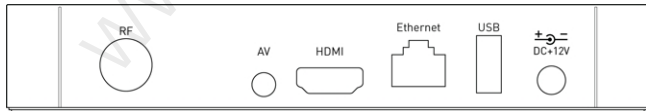
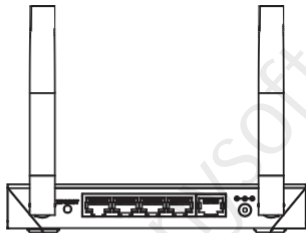



Koppeln Sie nun den Controller mit dem Gerät. Das Verfahren ist sehr einfach. Drücken Sie die Tasten "Zurück" und "Home" auf der Fernbedienung gleichzeitig und halten Sie sie für etwa 3 Sekunden. Die erfolgreiche Kopplung wird auf dem Bildschirm Ihres Fernsehers bestätigt.

1.

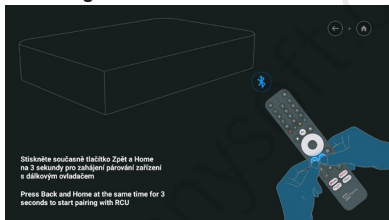

Im nächsten Schritt wählen Sie die Sprache, in der die Box kommunizieren soll. Wählen Sie diese aus und bestätigen Sie sie im Rollmenü mit der Taste "OK".

2.

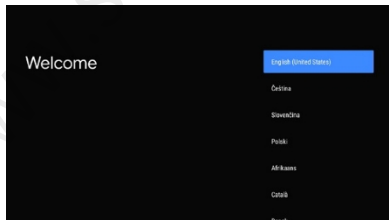



Im nächsten Schritt können Sie die Box mit Ihrem Mobiltelefon einrichten und so automatisch die meisten wichtigen Einstellungen (WiFi , etc.) sowie kompatible Anwendungen. Natürlich können Sie diesen Schritt auch überspringen und die Einstellungen manuell vornehmen.

3.

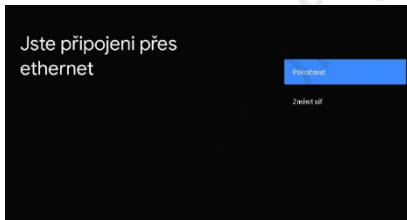

4.

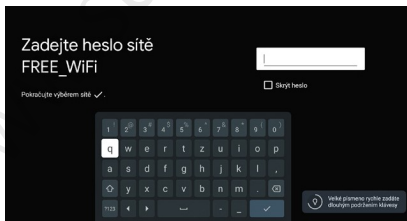



5.

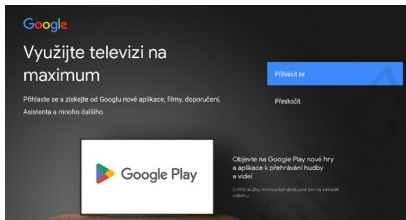

Auf diesem Bildschirm können Sie die Allgemeinen Geschäftsbedingungen einsehen, lesen und anschließend bestätigen.

6.

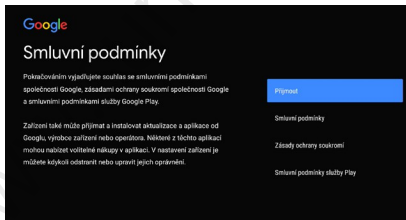



Sie können den Gerätestandortdienst aktivieren, um Ihr Erlebnis zu verbessern. Sie können diese Berechtigungen jederzeit in den Einstellungen ändern.

7.

G

Víte, že...

Zobrazit více

Věděli jste, že televize má nastavení, která můžete upravit teď, nebo později v Nastavení?

Jak televize používá informace o poloze: Aplikacím nebo službám můžete povolit, aby používaly polohu televize. Google údaje o poloze může sdílet s poskytovateli a zdokonalování služeb, které využívají polohu.

Jak vaše televize můžete pomáhat se zlepšováním ostatních televizí

8.

Google

Služby Google

Ně je třeba vybrat

Kliknutím zobrazíte další informace o jednotlivých službách, například je později zapnout nebo vypnout. Údaje budou využívány v souladu se zásadami ochrany soukromí společnosti Google.

Kliknutím na Přejmout potvrdíte výběr těchto nastavení.

Přijmout

Používat polohu
Povolit Google a jejím službám k tomu, aby vaše zařízení používala polohu, sdílela tuto polohu s Wi-Fi, Google a jeho poskytovateli a sdílela tyto údaje o poloze s poskytovateli a zdokonalování služeb.

Pomozte vylepšovat Android
Automaticky sdílette diagnostické údaje do Google.

Doporučení a reklamy
K poskytování osobních doporučení a reklam se používá vaše aktivita z jiných služeb Google.

Služby a ochrana soukromí
Služby, se kterými komunikuje vaše Google



Ihr TESLA XT850 Hybrid-Media-Player unterstützt den terrestrischen DVB-T2-Rundfunk. Um verfügbare Kanäle zu suchen, siehe Einstellungen unten.

9.

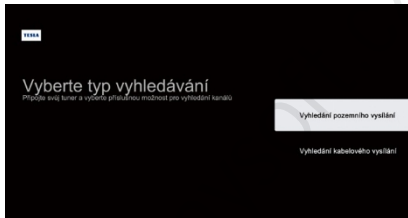

10.



Wir empfehlen, die automatische Suche zu wählen. Es werden alle verfügbaren Kanäle durchsucht. Das Gerät führt Sie intuitiv durch die Einstellungen.



11.

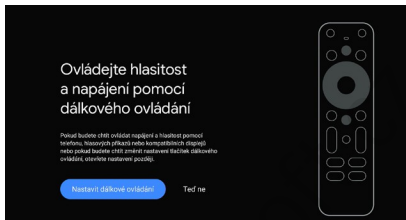

Mit dem Setup-Prozess der Fernbedienung können Sie die Einstellungen für die Lautstärkeregelung Ihres angeschlossenen Geräts, . B. eines Fernsehers oder einer Soundbar, überprüfen und das angeschlossene Gerät mit einer einzigen Taste automatisch ein- und ausschalten. Controller. Für diese beiden Optionen muss Ihr Gerät kompatibel sein. Das Gerät führt Sie intuitiv durch die Einstellungen.

12.

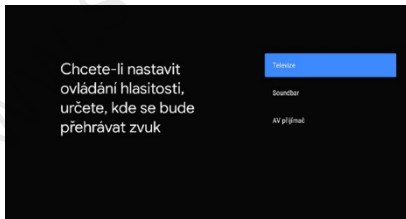



Sagen Sie einfach, was Sie mit der Sprachsuche sehen möchten.
Drücken Sie die Sprachtaste auf Ihrer Fernbedienung, um loszulegen.





Laden Sie alle Ihre Lieblings-Apps und Spiele von Google Play herunter. Und genießen Sie sie auf dem großen Bildschirm mit einfachem Zugriff von Ihrem benutzerdefinierten Android TV-Startbildschirm.

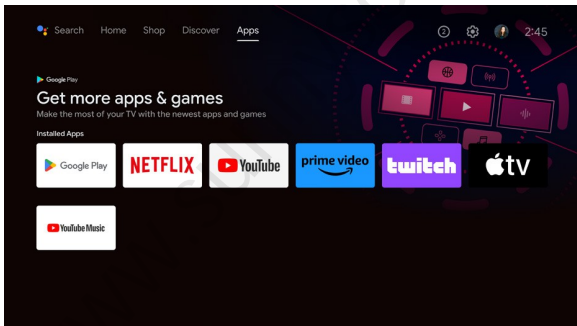



Die Box kann über ein AV-Kabel an Ihr Audiosystem angeschlossen werden, um eine höhere Klangqualität zu erzielen.

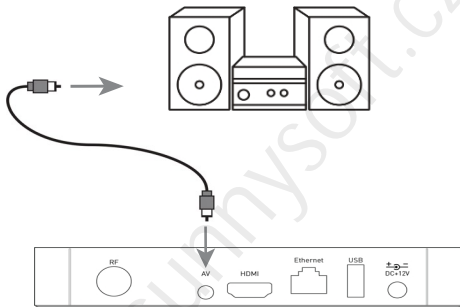

Auf der befindet sich ein USB-Anschluss für die Wiedergabe von Musik, Fotos und Videos.

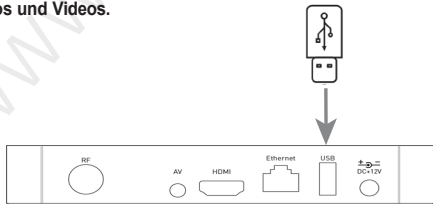

Garantiebedingungen

1. Gewährleistungsfrist

Der Hersteller gewährt für dieses Produkt eine Garantie von 24 Monaten ab dem Kaufdatum durch den Verbraucher. Die Garantiezeit wird verlängert während der Zeit, in der sich das Produkt in der Garantiereparatur befand, oder konnte während der Garantiezeit nicht verwendet werden, wenn die Art des Defekts seine Verwendung verhinderte. Die Garantie gilt nur für Mängel, die durch Fabrikationsfehler oder Materialfehler verursacht wurden!

2. Garantieschein

Der kostenlose Garantieservice wird nur gegen Vorlage eines Kaufbelegs gewährt.

3. Reparaturen während der Garantie- und Nachgarantiezeit

Garantieleistungen müssen bei dem Unternehmen in Anspruch genommen werden, bei dem das Produkt gekauft wurde, oder bei der Montagefirma, die die Installation durchgeführt hat.

4. Umfang der Garantie

Die Garantie erlischt, wenn der Defekt durch mechanische Beschädigung (ausgenommen Transportschäden), unsachgemäßen Gebrauch, Unachtsamkeit, unabwendbare Ereignisse (Naturkatastrophen) verursacht wurde, wenn das Produkt an eine andere als die in der technischen Spezifikation angegebene Versorgungsspannung angeschlossen wurde, sowie bei Änderungen oder Reparaturen, die außerhalb des Service des Händlers durchgeführt wurden. Die Garantie kann auch nicht in Anspruch genommen werden, wenn der Verbraucher eine Änderung oder Anpassung verlangt, um die Funktionen des Produkts (oder eines aus mehreren Komponenten bestehenden Systems) gegenüber der Standardausführung zu erweitern.

Möchten Sie mehr wissen, fehlt Ihnen eine Information?

Unter <https://eshop.tesla-electronics.eu/> finden Sie ein ausführliches elektronisches Benutzerhandbuch.

Beschränkungen im 5-GHz-Band

Gemäß Artikel 10 Absatz 10 der Richtlinie 2014/53/EU ist auf der Verpackung angegeben, dass diese Funkanlage bestimmten Beschränkungen unterliegt, wenn sie in Belgien(BE), Bulgarien(BG), der Tschechischen Republik(CZ), Dänemark(DK), Deutschland(DE), Estland(EE), Irland(IE), Griechenland(EL), Spanien(ES), Frankreich(FR) in Verkehr gebracht wird, Kroatien(HR), Italien(IT), Zypern(CY), Lettland(LV), Litauen(LT), Luxemburg(LU), Ungarn(HU), Malta(MT), Niederlande(NL), Österreich(AT), Polen(PL), Portugal(PT), Rumänien(RO), Slowenien(SI), Slowakei(SK), Finnland(FI), Schweden(SE), Türkei(TR), Norwegen(NO), Schweiz(CH), Island(IS) und Liechtenstein(LI). Die WLAN-Funktion dieses Geräts ist nur für den Betrieb in Innenräumen im Frequenzbereich von 5150 bis 5350 MHz zugelassen.

EU-Konformitätserklärung

Hiermit erklärt TESLA Electronics LTD, dass die Funkanlage des Typs XT850 mit der Richtlinie 2014/53/EU übereinstimmt. Der vollständige Text der EU-Konformitätserklärung ist unter der folgenden verfügbar:

<https://www.tesla-electronics.eu>

Lieferant/Vertriebspartner

Sunnysoft s.r.o.

Kovanecká 2390/1a

190 00 Prag 9

Tschechische Republik

www.sunnysoft.cz

TESLA

XT850 | **androidtv**



Hybrid multimedia player with DVB-T2



INSTALLATION GUIDE

Google, Google Play, YouTube, Android TV and other marks are trademarks of Google LLC.



Ultra HD

www.tesla-electronics.eu

© Sunnysoft s.r.o., distributeur



Dear customer,

**Thank you for purchasing the product
proven TESLA brands.**

**Please read carefully before first use
this guide. He will be a good guide for you
when familiarizing yourself with your new device.**

**We wish you the TESLA multimedia box
a pleasant companion.**

**The data and advice used in this guide may
subject to future changes and improvements
and are valid for the release of its first version,
by August 2023.**

Thank you for your understanding.



Please read this manual carefully before use.
Technical specifications and operating procedures listed in this manual are subject to change without notice notice. For any questions during contact the manufacturer.

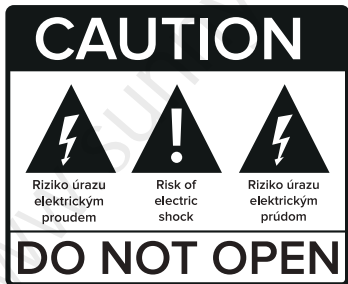



Security measures

Special note

- Before using the set-top box, remove the plastic cover to ensure normal ventilation.
- Use the power adapter supplied with the set-top box.

Important safety instructions

- Make sure that the electrical voltage matches the requirements of the equipment. Check the cables regularly; replace damaged cables immediately.
- To avoid electric shock, do not remove the cover. There are no user-repairable parts inside. Have it serviced by a qualified service technician.
- Do not use this equipment near water.
- Clean only with a dry cloth.
- Place the device on a flat surface. Do not place any heavy objects on the equipment.
- Do not block any ventilation openings. Install according to the manufacturer's instructions.
- Do not install near heat sources such as radiators, heaters, stoves, or other devices (including amplifiers) that produce heat.
- Use only attachments/accessories specified by the manufacturer.
- If you will not be using the equipment for an extended period of time and during a thunderstorm, turn it off and remove the plug from the socket.
- After switching off, wait at least 15 seconds between switching off and switching on again.
- For an adapter, the outlet must be installed near the adapter and must be easily accessible.



Service

Do not disassemble the equipment. If you experience the following problems, contact your service provider:

- The power cord or power outlet is damaged.
- Any liquid has leaked into the equipment.
- It does not run normally even after following the instructions.
- The equipment is physically damaged.

RF exposure information

The Maximum Permissible Exposure (MPE) level is calculated based on and distance $d=20$ cm between the device and the human body. Maintain, in accordance with the RF exposure requirement, a distance of 20 cm between the equipment and the human body should be maintained.

Restrictions in the 5 GHz band

According to Article 10(10) of Directive 2014/53/EU, the packaging shows that this radio equipment will be subject to some restrictions when placed on the market in Belgium(BE), Bulgaria(BG), the Czech Republic(CZ), Denmark(DK), Germany(DE), Estonia(EE), Ireland(IE), Greece(EL), Spain(ES), France(FR), Croatia(HR), Italy(IT),Cyprus(CY), Latvia(LV), Lithuania(LT), Luxembourg(LU), Hungary(HU), Malta(MT), Netherlands(NL), Austria(AT), Poland(PL), Portugal(PT), Romania(RO), Slovenia(SI), Slovakia(SK), Finland(FI), Sweden(SE), Turkey(TR), Norway(NO), Switzerland(CH), Iceland(IS), and Liechtenstein(LI).

The WLAN function for this device is restricted to indoor use only when operating in the 5150 to 5350 MHz frequency range.

Warning!

Any changes or modifications not expressly approved by the party responsible for compliance may invalidate the user's authority to operate the equipment.

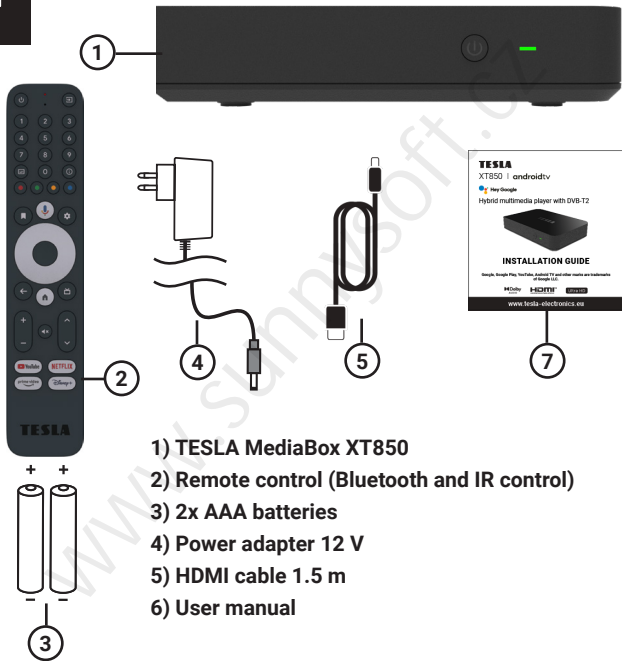

- 1) TESLA MediaBox XT850
- 2) Remote control (Bluetooth and IR control)
- 3) 2x AAA batteries
- 4) Power adapter 12 V
- 5) HDMI cable 1.5 m
- 6) User manual



Slide the controller cover and insert the batteries. Slide the cover back.

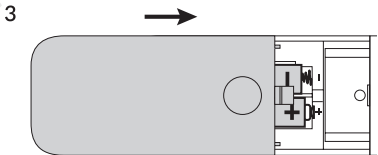
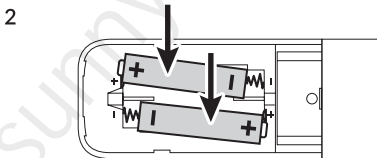
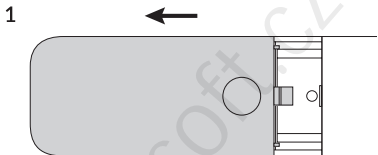
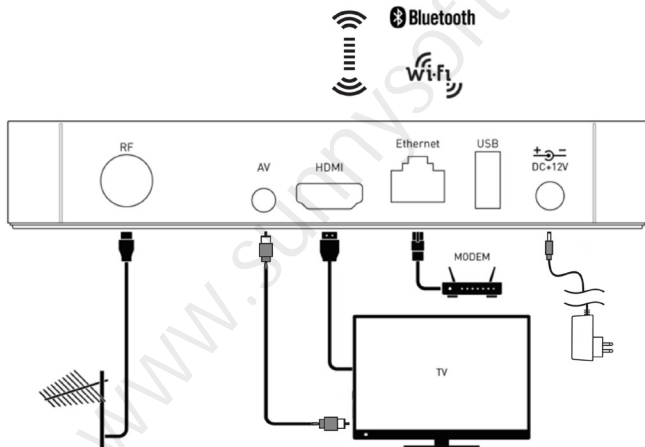



Diagram.

For a smooth initial installation, connect your device according to the wiring diagram.





Connect the box to the network either using the LAN connector or via a WiFi connection (802.11 b/g/n/ ac ; 2.4/5 GHz).

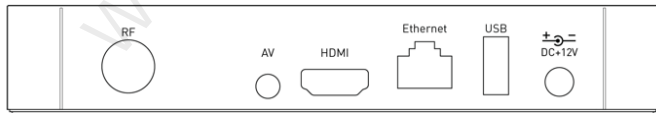
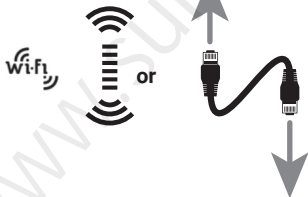
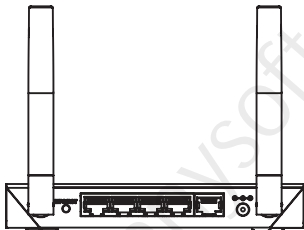



Now pair the controller with the device. The procedure is very simple. Press the „Back“ and „Home“ buttons on the remote at the same time and hold them for about 3 seconds . Successful pairing will be confirmed on your TV screen.

1.

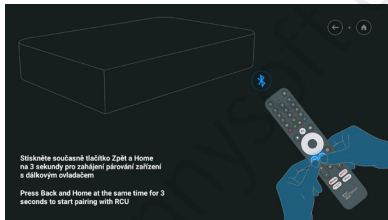

In the next step, you choose the language in which the box will communicate. Select and confirm in the scrolling menu with the „OK“ button.

2.

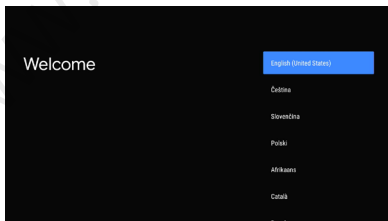



In the next step, you can set up the box using your mobile phone and thus automatically transfer most of the important settings (WiFi , etc.) as well as compatible applications. Of course, it is possible to skip this step and make the settings manually.

3.

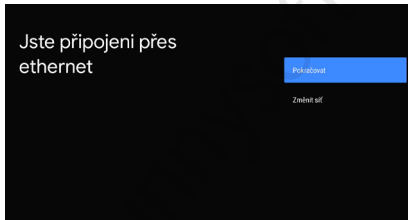

4.

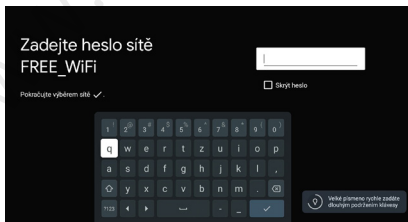



5.

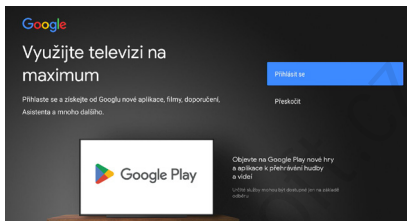

On this screen you can view, read and then confirm the Terms and Conditions.

6.

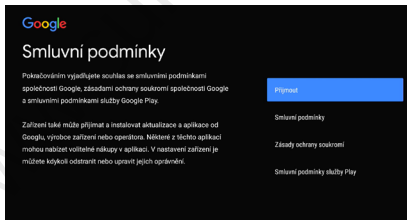



You can enable device location service to improve your experience. You can modify these permissions at any time in the settings.

7.

Víte, že...

Zobrazit vše

Věděl jste, že televize má nastavení, která můžete upravit teď, nebo později v Nastavení?

Jak televize používá informace o poloze: Aplikacím nebo službám můžete povolit, aby používaly polohu televize. Google údaje o poloze může shromažďovat a používat také k poskytování a zdokonalování služeb, které využívají polohu.

Jak vaše televize můžete pomáhat se zlepšováním ostatních televizí

8.

Google

Služby Google

Kliknutím zobrazíte další informace o jednotlivých službách, například jak je pořadí zapnutí nebo vypnutí. Údaje budou využívány v souladu se zásadami ochrany soukromí společnosti Google.

Kliknutím na Přijmout potvrdíte výběr těchto nastavení.

Něje ještě vybráno

Přijmout

Používat polohu
Povolení Google Maps vám umožní sledovat místo, kam se nacházíte, a poskytovat vám služby, které jsou založeny na poloze. Údaje o poloze mohou být použity také k poskytování a zdokonalování služeb.

Pomozte vylepšovat Android
Kliknutím můžete pomoci zlepšovat služby Android.

Doporučení a reklamy
K poskytování osobních doporučení a reklam se používá vaše aktivita a jiné údaje Google.

Služby a ochrana soukromí
Služby, které chrání vaše soukromí. Zjistit Google



Your TESLA XT850 hybrid media player supports DVB-T2 terrestrial broadcasting. To search available channels, see settings below.

9.



10.



We recommend choosing automatic search. All available channels will be searched. The device intuitively guides you through the settings.



11.

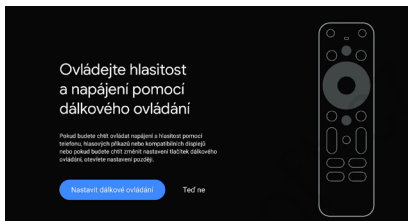

Using the remote control setup process, it is possible to check the settings of the volume control functionality of your connected device, e.g. TV or soundbar, and to automatically turn the connected device on/off with one controller. For both of these options, your device must be compatible. The device intuitively guides you through the settings.

12.

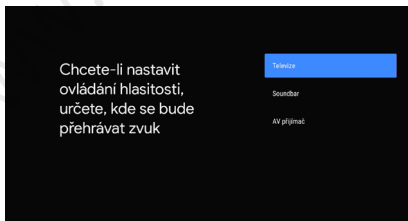



Just say what you want to see with voice search. Press the voice button on your remote to get started.





Download all your favorite apps and games from Google Play. And enjoy them on the big screen with easy access from your custom Android TV home screen.

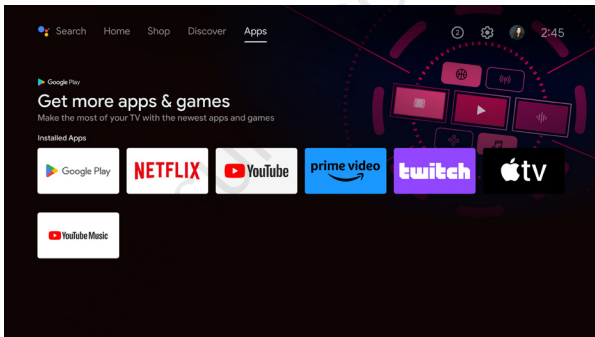



The box can be connected to your audio system using an AV cable to achieve higher sound quality.

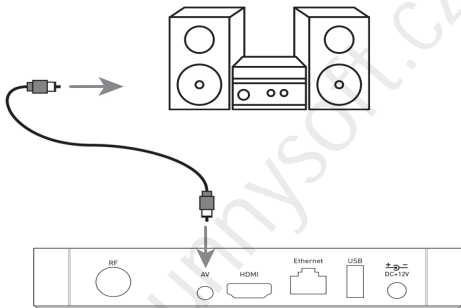

On the back panel, you'll find a USB port for playing music, photos, and videos.

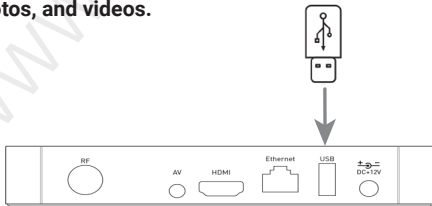

Warranty conditions

1. Warranty period

The manufacturer provides a warranty for this product for a period of 24 months from the date of purchase by the consumer. The warranty period is extended by the time during which the product was under warranty repair, or could not be used during the warranty period, if the nature of the defect prevented its use. The warranty only applies to defects caused by manufacturing errors or material defects!

2. Warranty card

Free warranty service is provided only if proof of product purchase (receipt) is presented.

3. Repairs during the warranty and post-warranty period

Warranty service must be claimed at the organization where the product was purchased or at the assembly company that performed the installation.

4. Scope of warranty

The warranty is void if the defect is caused by mechanical damage (except damage during transport), improper use, carelessness, unavoidable event (natural disaster), if the product was connected to a different supply voltage as stated in the technical specification, and also in case modifications or repairs performed outside the distributor's service.

The warranty also cannot be applied if the consumer requires modification or adaptation to extend the functions of the product (or a system made up of several components) compared to the standard design.

Do you want to know more, are you missing any information?

Visit <https://eshop.tesla-electronics.eu/> for an extended electronic user manual.

Restrictions in the 5 GHz band

According to Article 10(10) of Directive 2014/53/EU, the packaging shows that this radio equipment will be subject to some restrictions when placed on the market in Belgium(BE), Bulgaria(BG), the Czech Republic(CZ), Denmark(DK), Germany(DE), Estonia(EE), Ireland(IE), Greece(EL), Spain(ES), France(FR), Croatia(HR), Italy(IT), Cyprus(CY), Latvia(LV), Lithuania(LT), Luxembourg(LU), Hungary(HU), Malta(MT), Netherlands(NL), Austria(AT), Poland(PL), Portugal(PT), Romania(RO), Slovenia(SI), Slovakia(SK), Finland(FI), Sweden(SE), Turkey(TR), Norway(NO), Switzerland(CH), Iceland(IS), and Liechtenstein(LI).

The WLAN function for this device is restricted to indoor use only when operating in the 5150 to 5350 MHz frequency range.

EU Declaration of Conformity

Hereby, TESLA Electronics LTD declares that the radio equipment type XT850 is in compliance with Directive 2014/53/EU, The full text of the EU declaration of conformity is available at the following Internet address:

<https://www.tesla-electronics.eu>

TESLA

XT850 | androidtv



Hibrid multimédia-lejátszó DVB-T2-vel



TELEPÍTÉSI ÚTMUTATÓ

A Google, a Google Play, a YouTube, az Android TV és más védjegyek a Google LLC védjegyei.



Ultra HD

www.tesla-electronics.eu

© Sunnysoft s.r.o., forgalmazó



Kedves vásárló,

Köszönjük, hogy megvásárolta a bizonyítottan TESLA márkájú terméket.

Kérjük, olvassa el figyelmesen, mielőtt először használná ezt az útmutatót. Ő lesz egy jó útmutató az Ön számára amikor megismerkedik az új készülékkel.

Kívánjuk, hogy a TESLA multimédiás doboz kellemes társ legyen.

Az ebben az útmutatóban használt adatok és tanácsok a jövőbeni változások és fejlesztések tárgyát képezhetik, és az útmutató első változatának kiadásakor, 2023 augusztusáig érvényesek.

Köszönjük megértésüket.



Kérjük, használat előtt figyelmesen olvassa el ezt a kézikönyvet.
A jelen kézikönyvben felsorolt műszaki specifikációk és
üzemeltetési eljárások előzetes értesítés nélkül
változhatnak. Bármilyen kérdés esetén
lépjen kapcsolatba a gyártóval.

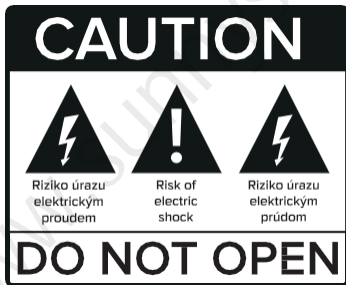



Biztonsági intézkedések

Külön megjegyzés

- A set-top box használata előtt távolítsa el a műanyag fedelet a normál szellőzés biztosítása érdekében.
- Használja a set-top boxhoz mellékelt hálózati adaptert.

Fontos biztonsági utasítások

- Győződjön meg arról, hogy az elektromos feszültség megfelel a berendezés követelményeinek. Rendszeresen ellenőrizze a kábeleket; a sérült kábeleket azonnal cserélje ki.
- Az áramütés elkerülése érdekében ne vegye le a fedelet. Belsejében nincsenek felhasználói javításra alkalmas alkatrészek. A készüléket szakképzett szervizszakemberrel javíttassa meg.
- Ne használja ezt a berendezést víz közelében.
- Csak száraz ruhával tisztítsa.
- Helyezze a készüléket sík felületre. Ne helyezzen nehéz tárgyakat a készülékre.
- Ne zárja el a szellőzőnyílásokat. A gyártó utasításai szerint szerelje fel.
- Ne telepítse hőforrások, például radiátorok, fűtőtestek, kályhák vagy más, hőt termelő eszközök (beleértve az erősítőket is) közelébe.
- Csak a gyártó által előírt tartozékokat/kiegészítőket használjon.
- Ha hosszabb ideig nem használja a készüléket, illetve zivatar idején, kapcsolja ki a készüléket, és húzza ki a dugót a konnektorból.
- Kikapcsolás után várjon legalább 15 másodpercet a kikapcsolás és az újbóli bekapcsolás között.
- Adapter esetén a konnektornak az adapter közelében kell lennie, és könnyen hozzáférhetőnek kell lennie.



Szolgáltatás

Ne szerelje szét a berendezést. Ha a következő problémákat tapasztalja, forduljon a szolgáltatóhoz:

- A tápkábel vagy a hálózati aljzat sérült.
- Bármilyen folyadék szivárgott a berendezésbe.
- Az utasítások követése után sem fut normálisan.
- A berendezés fizikailag sérült.

RF expozícióval kapcsolatos információk

A megengedett legnagyobb expozíciós szintet (MPE) az eszköz és az emberi test közötti $d=20$ cm-es távolság alapján számítják ki. Az RF-expozícióra vonatkozó követelménynek megfelelően a berendezés és az emberi test között 20 cm távolságot kell .

Korlátozások az 5 GHz-es sávban

A 2014/53/EU irányelv 10. cikkének (10) bekezdése szerint a csomagoláson látható, hogy ez a rádióberendezés Belgiumban (BE), Bulgáriában (BG), a Cseh Köztársaságban (CZ), Dániában (DK), Németországban (DE), Észtországban (EE), Írországon (IE), Görögországban (EL), Spanyolországban (ES), Franciaországban (FR) történő forgalomba hozatalakor bizonyos korlátozások alá esik, Horvátország(HR), Olaszország(IT), Ciprus(CY), Lettország(LV), Litvánia(LT), Luxemburg(LU), Magyarország(HU), Málta(MT), Hollandia(NL), Ausztria(AT), Lengyelország(PL), Portugália(PT), Románia(RO), Szlovénia(SI), Szlovákia(SK), Finnország(FI), Svédország(SE), Törökország(TR) , Norvégia(NO), Svájc(CH), Izland(IS) és Liechtenstein(LI).
A készülék WLAN funkciója csak beltéri használatra korlátozódik, ha az 5150-5350 MHz-es frekvenciatartományban működik.

Figyelem!

Bármilyen változtatás vagy módosítás, amelyet a megfelelőségért felelős fél nem hagyott jóvá, érvénytelenítheti a felhasználónak a berendezés üzemeltetésére vonatkozó jogosultságát.

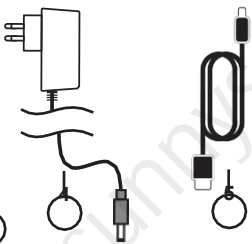

- 1) TESLA MediaBox XT850
- 2) Távirányító (Bluetooth és IR vezérlés)
- 3) 2x AAA elem
- 4) Tápegység 12 V
- 5) HDMI kábel 1,5 m
- 6) Felhasználói kézikönyv



Csúsztassa le a vezérlő fedelét, és helyezze be az elemeket.
Csúsztassa vissza a fedelet.

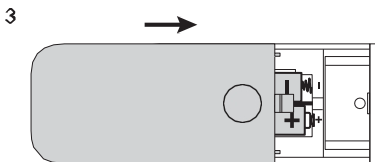
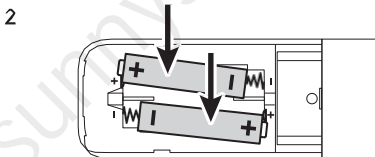
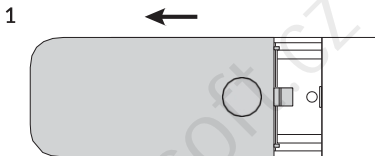



Ábra.

A zökkenőmentes első telepítés érdekében csatlakoztassa a készüléket a kapcsolási rajznak megfelelően.

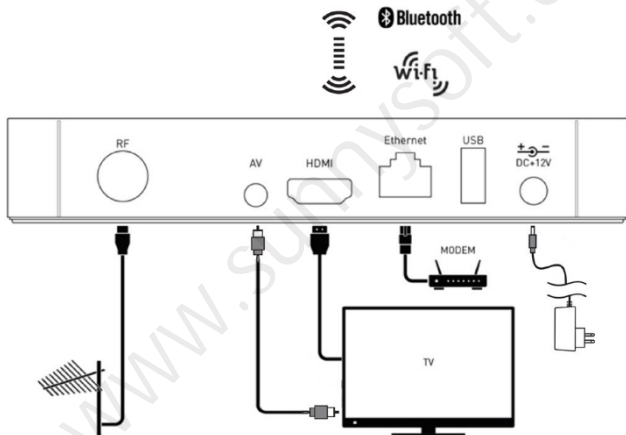



Csatlakoztassa a dobozt a hálózathoz a LAN-csatlakozóval vagy WiFi-kapcsolaton keresztül (802.11 b/g/n/ ac ; 2,4/5 GHz).

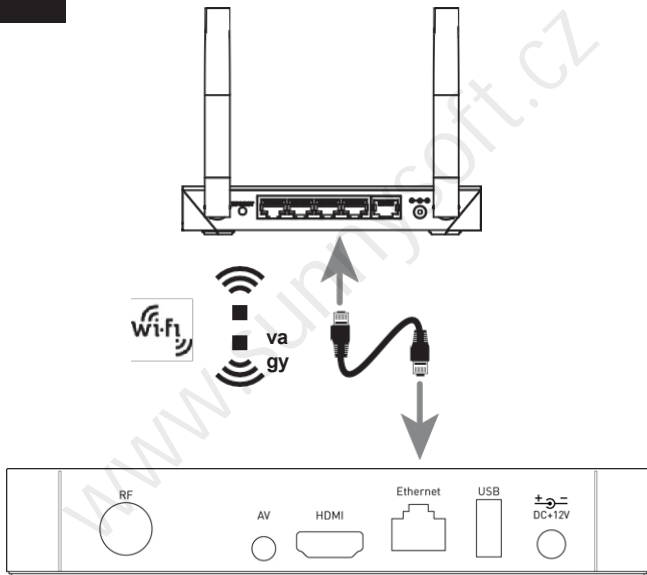



Most párosítsa a vezérlőt a készülékkel. Az eljárás nagyon egyszerű. Nyomja meg egyszerre a "Vissza" és a "Home" gombot a távirányítón, és tartsa lenyomva körülbelül 3 percig. másodpercek . A sikeres párosítás megerősítést nyer a TV képernyőjén.

1.

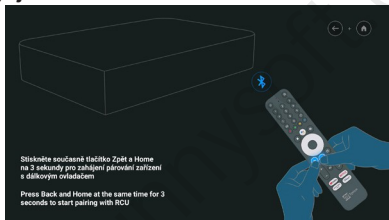

A következő lépésben kiválasztja a nyelvet, amelyen a doboz kommunikálni fog. Válassza ki és erősítse meg a gördülő menüben az "OK" gombbal.

2.

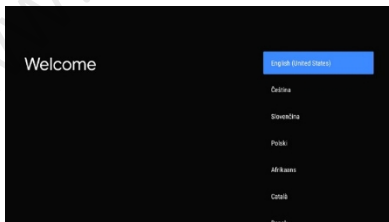



A következő lépésben a mobiltelefonja segítségével beállíthatja a dobozt, és így automatikusan átveheti a legtöbb fontos beállítást (WiFi , stb.), valamint a kompatibilis alkalmazások. Természetesen lehetőség van arra is, hogy kihagyja ezt a lépést, és a beállításokat kézzel végezze el.

3.

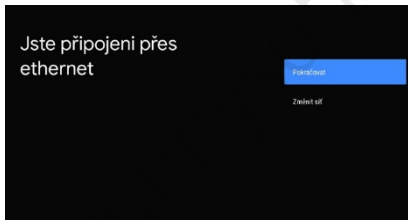

4.

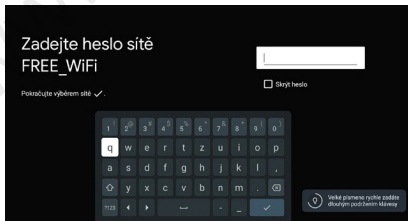



5.

Google

Využijte televizi na maximum

Přihlaste se a získajte od Googlu nové aplikace, filmy, doporučení, Assistanta a mnoho dalšího.

Přihlast se

Přeskočit

Google Play

Objevte na Google Play nové hry a aplikace a přehrávání hudby a videa!

Uživatelské účty mohou být dostupné jen na některých zařízeních.

Ezen a képernyőn megtekintheti, elolvashatja, majd megerősítheti az Általános Szerződési Feltételeket.

6.

Google

Smluvní podmínky

Pokračováním vyjadřujete souhlas se smluvními podmínkami společnosti Google, zásadami ochrany soukromí společnosti Google a smluvními podmínkami služby Google Play.

Přijmout

Smluvní podmínky

Zásady ochrany soukromí

Smluvní podmínky služby Play

Zařízení také může přijímat a instalovat aktualizace a aplikace od Googlu, výrobce zařízení nebo operátora. Některé z těchto aplikací mohou nabízet volitelné nákupy v aplikaci. V nastavení zařízení je můžete kdykoli odstranit nebo upravit jejich oprávnění.



Az élmény javítása érdekében engedélyezheti az eszköz helymeghatározási szolgáltatását. Ezeket az engedélyeket bármikor módosíthatja a beállításokban.

7.

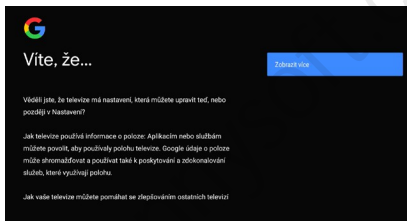

8.

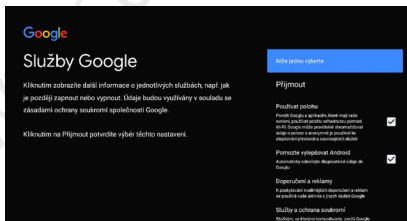



A TESLA XT850 hibrid médialejátszó támogatja a DVB-T2 földfelszíni műsorszórás. Az elérhető csatornák kereséséhez lásd az alábbi beállításokat.

9.

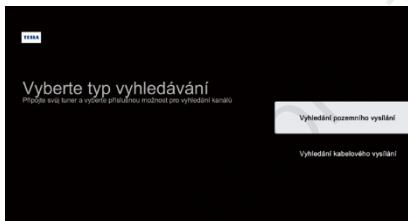

10.

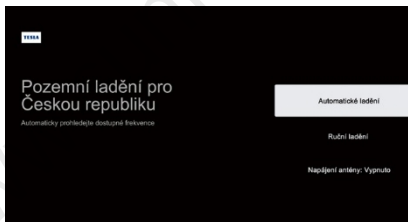

Javosoljuk, hogy válassza az automatikus keresést. Az összes rendelkezésre álló csatornát le fogja keresni. A készülék intuitív módon végigvezeti Önt a beállításokon.



11.

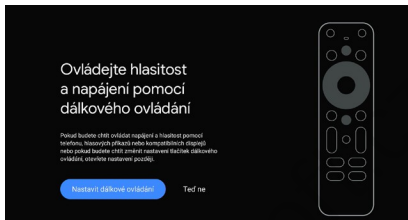

A távvezérlő beállítási folyamatának segítségével ellenőrizheti a csatlakoztatott eszköz, pl. TV vagy soundbar hangerőszabályzó funkciójának beállításait, és automatikusan be- és kikapcsolhatja a csatlakoztatott eszközt egy gombnyomással. vezérlő. Mindkét lehetőséghez a készüléknek kompatibilisnek kell lennie. A készülék intuitív módon végigvezeti Önt a beállításokon.

12.

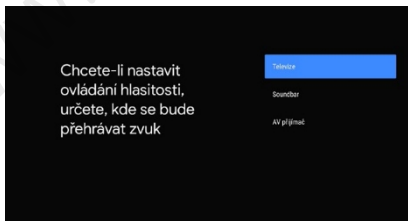



Csak mondja ki, hogy mit szeretne látni a hangalapú kereséssel. Nyomja meg a távirányító hang gombját a kezdéshez.





Töltse le kedvenc alkalmazásait és játékait a Google Playről.
És élvezze őket a nagyképernyőn, mivel az egyéni Android
TV kezdőképernyőjéről könnyen elérheti őket.

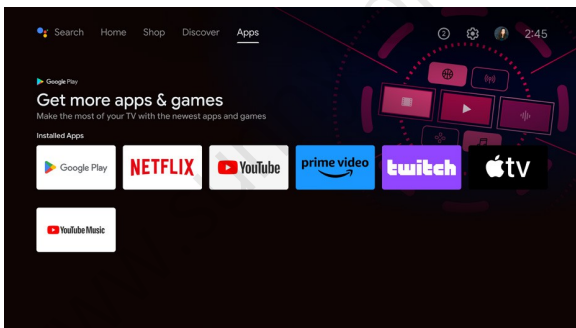



A doboz AV-kábellel csatlakoztatható az audiorendszerhez a jobb hangminőség elérése érdekében.

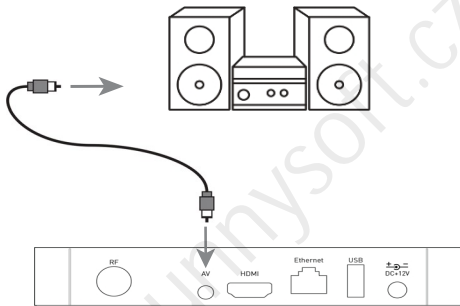

A hátlapon talál egy USB-portot a zenelejátszáshoz, fotók és videók.

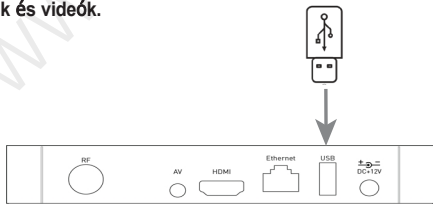

Jótállási feltételek

1. Jótállási időszak

A gyártó a termékre a általi vásárlástól számított 24 hónapos garanciát vállal. A jótállási időszak meghosszabbodik a termék garanciális javítás alatt állt, vagy a jótállási időszak alatt nem lehetett használni, ha a hiba jellege miatt nem lehetett használni. A garancia csak a gyártási hiba vagy anyaghiba által okozott hibákra vonatkozik!

2. Garanciakártya

Ingyenes garanciális szolgáltatás csak a termék vásárlását igazoló bizonylat (blokk) bemutatása esetén vehető igénybe.

3. Javítások a jótállási és a jótállás utáni időszakban

A garanciális szolgáltatást annál a szervezetnél kell igényelni, ahol a terméket megvásárolták, vagy annál az összeszerelő cégnél, amely a beszerelést végezte.

4. A garancia terjedelme

A garancia érvényét veszti, ha a hibát mechanikai sérülés (kivéve a szállítás közbeni sérülést), nem rendeltetésszerű használat, gondatlanság, elkerülhetetlen esemény (természeti katasztrófa) okozta, ha a terméket a műszaki leírásban megadottól eltérő tápfeszültségre csatlakoztatták, valamint a forgalmazó szervizén kívül végzett módosítások vagy javítások esetén.

A jótállás akkor sem alkalmazható, ha a fogyasztó a termék (vagy a több alkotóelemből álló rendszer) funkcióinak a szabványos kivitelhez képest történő bővítése érdekében módosítást vagy kiigazítást igényel.

Szeretne többet tudni, hiányzik valamilyen információ?

A bővített elektronikus felhasználói kézikönyvért látogasson el a <https://eshop.tesla-electronics.eu/> weboldalra.

Korlátozások az 5 GHz-es sávban

A 2014/53/EU irányelv 10. cikkének (10) bekezdése szerint a csomagoláson látható, hogy ez a rádióberendezés Belgiumban (BE), Bulgáriában (BG), a Cseh Köztársaságban (CZ), Dániában (DK), Németországban (DE), Észtországban (EE), Írországban (IE), Görögországban (EL), Spanyolországban (ES), Franciaországban (FR) forgalomba hozatalakor bizonyos korlátozások alá esik, Horvátország(HR), Olaszország(IT), Ciprus(CY), Lettország(LV), Litvánia(LT), Luxemburg(LU), Magyarország(HU), Málta(MT), Hollandia(NL), Ausztria(AT), Lengyelország(PL), Portugália(PT), Románia(RO), Szlovénia(SI), Szlovákia(SK), Finnország(FI), Svédország(SE), Törökország(TR), Norvégia(NO), Svájc(CH), Izland(IS) és Liechtenstein(LI).

A készülék WLAN funkciója csak beltéri használatra korlátozódik, ha az 5150-5350 MHz-es frekvenciatartományban működik.

EU-megfelelőségi nyilatkozat

A TESLA Electronics LTD kijelenti, hogy az XT850 típusú rádióberendezés megfelel a 2014/53/EU irányelvnek, Az EU-megfelelőségi nyilatkozat teljes szövege az alábbi internetcímen érhető el:

<https://www.tesla-electronics.eu>

Szállító/forgalmazó

Sunnysoft s.r.o.
Kovanecká 2390/1a
190 00 Prága 9
Cseh Köztársaság
www.sunnysoft.cz

TESLA

XT850 | **androidtv**



Hybrid multimedia player with DVB-T2



INSTALLATION GUIDE

Google, Google Play, YouTube, Android TV and other marks are trademarks of Google LLC.



Ultra HD

www.tesla-electronics.eu

© Sunnysoft s.r.o., forgalmazo



Dear customer,

**Thank you for purchasing the product
proven TESLA brands.**

**Please read carefully before first use
this guide. He will be a good guide for you
when familiarizing yourself with your new device.**

**We wish you the TESLA multimedia box
a pleasant companion.**

**The data and advice used in this guide may
subject to future changes and improvements
and are valid for the release of its first version,
by August 2023.**

Thank you for your understanding.



Please read this manual carefully before use.
Technical specifications and operating procedures listed in this manual are subject to change without notice notice. For any questions during contact the manufacturer.

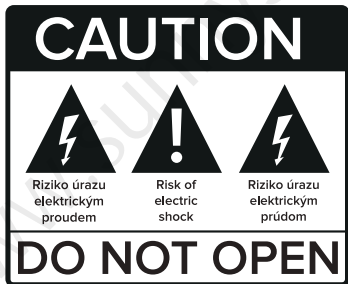



Security measures

Special note

- Before using the set-top box, remove the plastic cover to ensure normal ventilation.
- Use the power adapter supplied with the set-top box.

Important safety instructions

- Make sure that the electrical voltage matches the requirements of the equipment. Check the cables regularly; replace damaged cables immediately.
- To avoid electric shock, do not remove the cover. There are no user-repairable parts inside. Have it serviced by a qualified service technician.
- Do not use this equipment near water.
- Clean only with a dry cloth.
- Place the device on a flat surface. Do not place any heavy objects on the equipment.
- Do not block any ventilation openings. Install according to the manufacturer's instructions.
- Do not install near heat sources such as radiators, heaters, stoves, or other devices (including amplifiers) that produce heat.
- Use only attachments/accessories specified by the manufacturer.
- If you will not be using the equipment for an extended period of time and during a thunderstorm, turn it off and remove the plug from the socket.
- After switching off, wait at least 15 seconds between switching off and switching on again.
- For an adapter, the outlet must be installed near the adapter and must be easily accessible.



Service

Do not disassemble the equipment. If you experience the following problems, contact your service provider:

- The power cord or power outlet is damaged.
- Any liquid has leaked into the equipment.
- It does not run normally even after following the instructions.
- The equipment is physically damaged.

RF exposure information

The Maximum Permissible Exposure (MPE) level is calculated based on and distance $d=20$ cm between the device and the human body. Maintain, in accordance with the RF exposure requirement, a distance of 20 cm between the equipment and the human body should be maintained.

Restrictions in the 5 GHz band

According to Article 10(10) of Directive 2014/53/EU, the packaging shows that this radio equipment will be subject to some restrictions when placed on the market in Belgium(BE), Bulgaria(BG), the Czech Republic(CZ), Denmark(DK), Germany(DE), Estonia(EE), Ireland(IE), Greece(EL), Spain(ES), France(FR), Croatia(HR), Italy(IT),Cyprus(CY), Latvia(LV), Lithuania(LT), Luxembourg(LU), Hungary(HU), Malta(MT), Netherlands(NL), Austria(AT), Poland(PL), Portugal(PT), Romania(RO), Slovenia(SI), Slovakia(SK), Finland(FI), Sweden(SE), Turkey(TR), Norway(NO), Switzerland(CH), Iceland(IS), and Liechtenstein(LI).

The WLAN function for this device is restricted to indoor use only when operating in the 5150 to 5350 MHz frequency range.

Warning!

Any changes or modifications not expressly approved by the party responsible for compliance may invalidate the user's authority to operate the equipment.

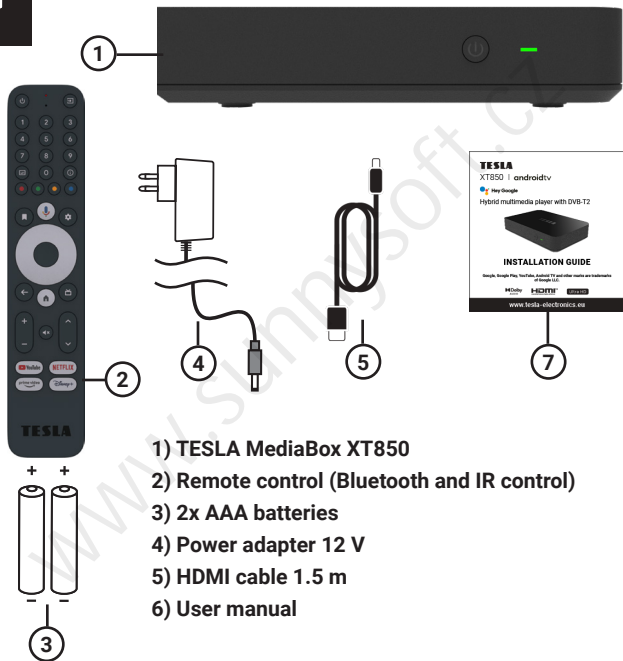

- 1) TESLA MediaBox XT850
- 2) Remote control (Bluetooth and IR control)
- 3) 2x AAA batteries
- 4) Power adapter 12 V
- 5) HDMI cable 1.5 m
- 6) User manual



Slide the controller cover and insert the batteries. Slide the cover back.

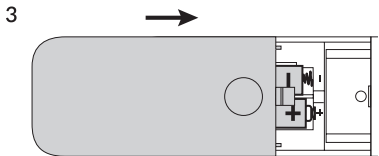
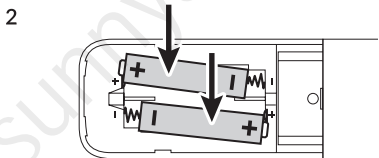
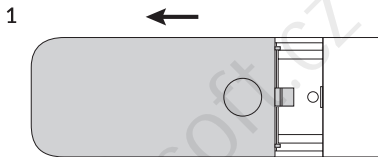
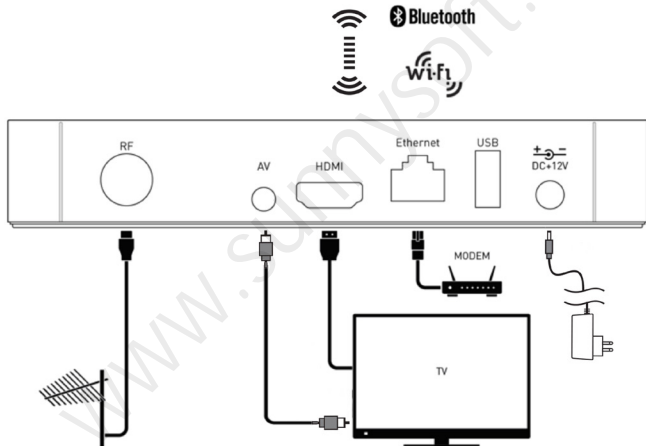



Diagram.

For a smooth initial installation, connect your device according to the wiring diagram.





Connect the box to the network either using the LAN connector or via a WiFi connection (802.11 b/g/n/ ac ; 2.4/5 GHz).

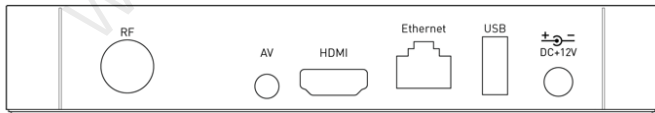
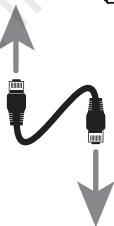
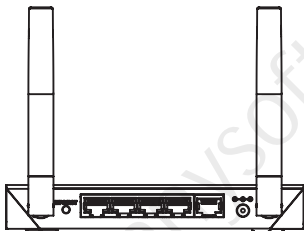



Now pair the controller with the device. The procedure is very simple. Press the „Back“ and „Home“ buttons on the remote at the same time and hold them for about 3 seconds . Successful pairing will be confirmed on your TV screen.

1.

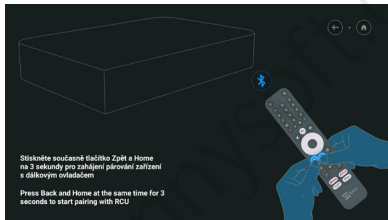

In the next step, you choose the language in which the box will communicate. Select and confirm in the scrolling menu with the „OK“ button.

2.

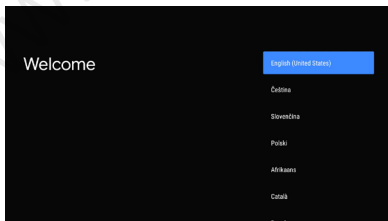



In the next step, you can set up the box using your mobile phone and thus automatically transfer most of the important settings (WiFi , etc.) as well as compatible applications. Of course, it is possible to skip this step and make the settings manually.

3.

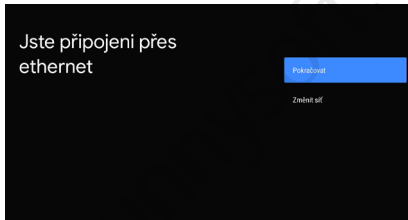

4.

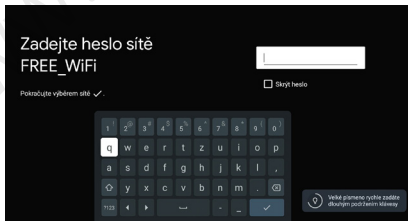



5.

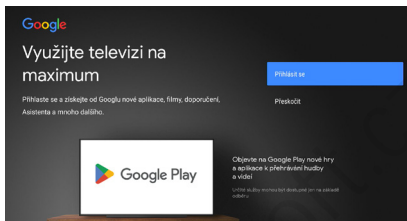

On this screen you can view, read and then confirm the Terms and Conditions.

6.

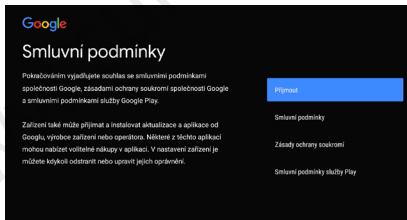



You can enable device location service to improve your experience. You can modify these permissions at any time in the settings.

7.

Víte, že...

[Zobrazit více](#)

Vědli jste, že televize má nastavení, která můžete upravit teď, nebo později v Nastavení?

Jak televize používá informace o poloze: Aplikacím nebo službám můžete povolit, aby používaly polohu televize. Google údaje o poloze může shromažďovat a používat také k poskytování a zdokonalování služeb, které využívají polohu.

Jak vaše televize můžete pomáhat se zlepšováním ostatních televizí

8.

Služby Google

[Něč jiného vyberte](#)

Kliknutím zobrazíte další informace o jednotlivých službách, například jak je pořadí zapnutí nebo vypnutí. Údaje budou využívány v souladu se zásadami ochrany soukromí společnosti Google.

Kliknutím na Přijmout potvrdíte výběr těchto nastavení.

Přijmout

Používat polohu
Povolit Google, aby mohl sledovat místo, kde se nachází, poskytovat informace o poloze, poskytovat služby, které vyžadují znalost polohy, Google může používat polohu k poskytování služeb, které vyžadují znalost polohy a sdílet ji s aplikacemi, které používají služby poskytnuté prostřednictvím a souvisejících služeb.

Pomozte vyvíjet Android
Aplikace vyvíjené prostřednictvím služby AI Google.

Doporučení a reklamy
K poskytování osobních doporučení a reklam na základě vašeho zájmu a jiných služeb Google.

Služby a ochrana soukromí
Služby, které chrání vaše soukromí. Zjistit Google



Your TESLA XT850 hybrid media player supports DVB-T2 terrestrial broadcasting. To search available channels, see settings below.

9.



10.



We recommend choosing automatic search. All available channels will be searched. The device intuitively guides you through the settings.



11.

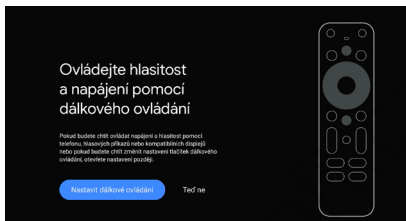

Using the remote control setup process, it is possible to check the settings of the volume control functionality of your connected device, e.g. TV or soundbar, and to automatically turn the connected device on/off with one controller. For both of these options, your device must be compatible. The device intuitively guides you through the settings.

12.

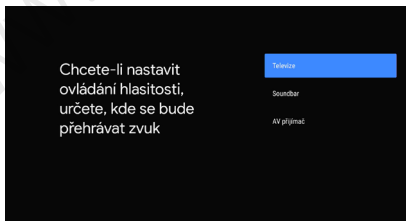



Just say what you want to see with voice search. Press the voice button on your remote to get started.





Download all your favorite apps and games from Google Play. And enjoy them on the big screen with easy access from your custom Android TV home screen.

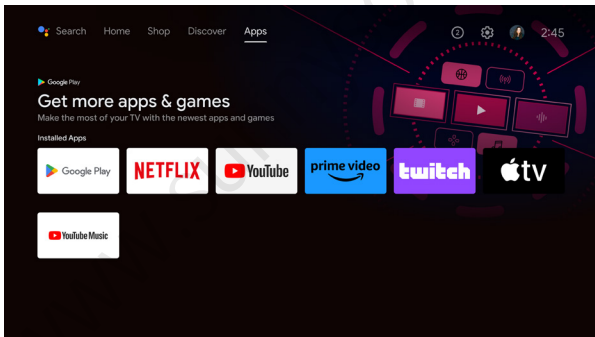



The box can be connected to your audio system using an AV cable to achieve higher sound quality.

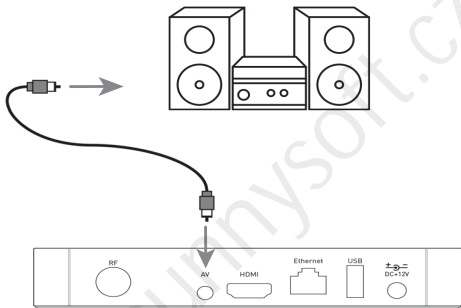

On the back panel, you'll find a USB port for playing music, photos, and videos.

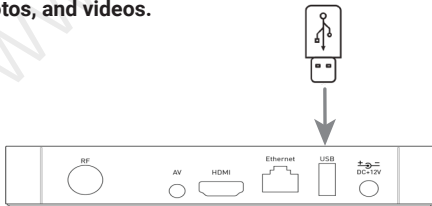

Warranty conditions

1. Warranty period

The manufacturer provides a warranty for this product for a period of 24 months from the date of purchase by the consumer. The warranty period is extended by the time during which the product was under warranty repair, or could not be used during the warranty period, if the nature of the defect prevented its use. The warranty only applies to defects caused by manufacturing errors or material defects!

2. Warranty card

Free warranty service is provided only if proof of product purchase (receipt) is presented.

3. Repairs during the warranty and post-warranty period

Warranty service must be claimed at the organization where the product was purchased or at the assembly company that performed the installation.

4. Scope of warranty

The warranty is void if the defect is caused by mechanical damage (except damage during transport), improper use, carelessness, unavoidable event (natural disaster), if the product was connected to a different supply voltage as stated in the technical specification, and also in case modifications or repairs performed outside the distributor's service.

The warranty also cannot be applied if the consumer requires modification or adaptation to extend the functions of the product (or a system made up of several components) compared to the standard design.

Do you want to know more, are you missing any information?

Visit <https://eshop.tesla-electronics.eu/> for an extended electronic user manual.

Restrictions in the 5 GHz band

According to Article 10(10) of Directive 2014/53/EU, the packaging shows that this radio equipment will be subject to some restrictions when placed on the market in Belgium(BE), Bulgaria(BG), the Czech Republic(CZ), Denmark(DK), Germany(DE), Estonia(EE), Ireland(IE), Greece(EL),Spain(ES), France(FR), Croatia(HR), Italy(IT),Cyprus(CY), Latvia(LV), Lithuania(LT), Luxembourg(LU), Hungary(HU), Malta(MT), Netherlands(NL), Austria(AT), Poland(PL), Portugal(PT), Romania(RO), Slovenia(SI), Slovakia(SK), Finland(FI), Sweden(SE), Turkey(TR), Norway(NO), Switzerland(CH), Iceland(IS), and Liechtenstein(LI).

The WLAN function for this device is restricted to indoor use only when operating in the 5150 to 5350 MHz frequency range.

EU Declaration of Conformity

Hereby, TESLA Electronics LTD declares that the radio equipment type XT850 is in compliance with Directive 2014/53/EU, The full text of the EU declaration of conformity is available at the following Internet address:

<https://www.tesla-electronics.eu>

TESLA

XT850 | **androidtv**



Hibridni multimedijski player s DVB-T2



VODIČ ZA INSTALACIJU

Google, Google Play, YouTube, Android TV i ostale oznake zaštitni su znakovi tvrtke Google LLC.



Ultra HD

www.tesla-electronics.eu

© Sunnysoft s.r.o., distributor



Poštovani kupče,

**Hvala što ste kupili proizvod dokazane marke
TESLA.**

**Molimo pročítajte ovaj vodič pažljivo prije
prve uporabe. Bit će vam dobar vodič.
prilikom upoznavanja s vašim novim uređajem.**

**Želimo vam da vam TESLA multimedijски
uređaj bude ugodan suputnik.**

**Podaci i savjeti korišteni u ovom vodiču
podložni su budućim promjenama i
poboljšanjima te su valjani za izdanje prve verzije,
do kolovoza 2023.**

Hvala na razumijevanju.



Molimo pročitajte ovaj priručnik pažljivo prije upotrebe. Tehničke specifikacije i postupci rada navedeni u ovom priručniku podložni su promjenama bez prethodne najave. Za sva pitanja tijekom kontaktirajte proizvođača.

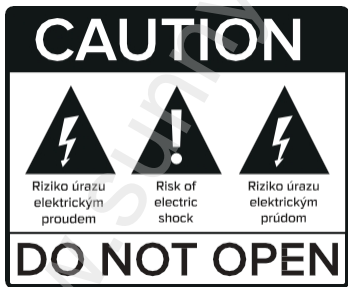



Sigurnosne mjere

Posebna napomena

- Prije upotrebe set-top boxa uklonite plastični poklopac kako biste osigurali normalnu ventilaciju.
- Koristite napojni adapter isporučen uz set-top box.

Važne sigurnosne upute

- Provjerite da li električni napon odgovara zahtjevima opreme. Redovito provjeravajte kabele; odmah zamijenite oštećene kabele.
- Kako biste izbjegli električni udar, ne skidajte poklopac. Unutra nema dijelova koje korisnik može popraviti. Neka ga servisira kvalificirani servisni tehničar.
- Ne koristite ovu opremu blizu vode.
- Čistite samo suhom krpom.
- Postavite uređaj na ravnu površinu. Ne stavljajte teške predmete na opremu.
- Ne blokirajte otvore za ventilaciju. Instalirajte prema uputama proizvođača.
- Ne instalirajte u blizini izvora topline kao što su radijatori, grijalice, peći ili drugi uređaji (uključujući pojačala) koji proizvode toplinu.
- Koristite samo dodatke/pribor koje je odobrio proizvođač.
- Ako opremu nećete koristiti dulje vrijeme i tijekom grmljavinske oluje, isključite je i izvadite utikač iz utičnice.
- Nakon isključivanja, pričekajte najmanje 15 sekundi prije ponovnog uključivanja.
- Za adapter, utičnica mora biti postavljena blizu adaptera i mora biti lako dostupna.



Servis

Ne rastavljajte opremu. Ako nađete na sljedeće probleme, obratite se svom servisnom centru:

- Kabel za napajanje ili utičnica je oštećena.
- U opremu je dospjela bilo kakva tekućina.
- Ne radi normalno čak ni nakon što ste slijedili upute.
- Oprema je fizički oštećena.

Informacije o izloženosti RF zračenju

Razina maksimalne dopuštene izloženosti (MPE) izračunata je na temelju udaljenosti $d = 20$ cm između uređaja i ljudskog tijela. U skladu sa zahtjevom za izloženost RF zračenju, treba održavati udaljenost od 20 cm između opreme i ljudskog tijela.

Ograničenja u 5 GHz pojasu

U skladu s člankom 10. stavkom 10. Direktive 2014/53/EU, na ambalaži je naznačeno da će ova radiooprema biti podložna nekim ograničenjima pri stavljanju na tržište u Belgiji (BE), Bugarskoj (BG), Češkoj Republici (CZ), Danskoj (DK), Njemačkoj (DE), Estoniji (EE), Irskoj (IE), Grčkoj (EL), Španjolskoj (ES), Francuskoj (FR), Hrvatskoj (HR), Italiji (IT), Cipar (CY), Latviji (LV), Litvi (LT), Luksemburgu (LU), Mađarskoj (HU), Malta (MT), Nizozemskoj (NL), Austriji (AT), Poljskoj (PL), Portugalu (PT), Rumunjskoj (RO), Sloveniji (SI), Slovačkoj (SK), Finskoj (FI), Švedskoj (SE), Turskoj (TR), Norveškoj (NO), Švicarskoj (CH), Islandu (IS) i Lihtenštajnu (LI).

WLAN funkcija ovog uređaja ograničena je na unutarnju upotrebu samo pri radu u frekvencijskom rasponu od 5150 do 5350 MHz.

Upozorenje!

Bilo kakve promjene ili izmjene koje izričito nije odobrila strana odgovorna za usklađenost mogu poništiti ovlaštenje korisnika za rad opreme.

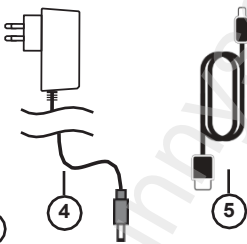

- 1) TESLA MediaBox XT850
- 2) Daljinski upravljač (Bluetooth i IR kontrola)
- 3) 2x AAA baterije
- 4) Napajni adapter 12 V
- 5) HDMI kabel 1,5 m
- 6) Upute za uporabu



Pomaknite poklopac kontrolera i umetnite baterije. Pomaknite poklopac natrag.



1

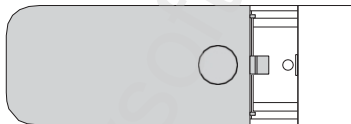

2

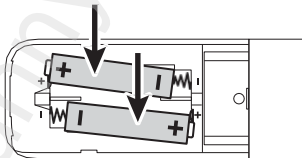

3

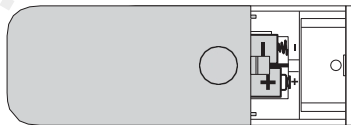



Dijagram.

Za jednostavnu početnu instalaciju spojite svoj uređaj u skladu sa shemom ožičenja.

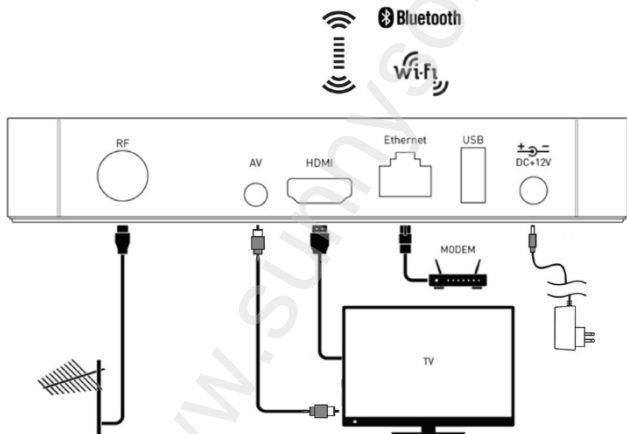



Povežite kutiju na mrežu pomoću LAN priključka ili putem WiFi veze (802.11 b/g/n/ac; 2,4/5 GHz).

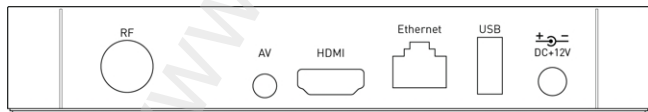
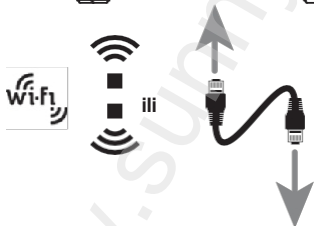
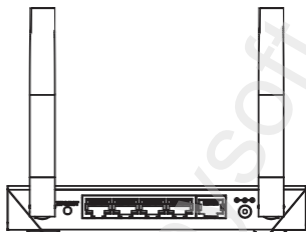



Sada uparite kontroler s uređajem. Postupak je vrlo jednostavan. Istovremeno pritisnite i držite tipke "Back" i "Home" na daljinskom upravljaču oko 3 sekunde. Uspješno uparivanje bit će potvrđeno na vašem TV zaslonu.

1.

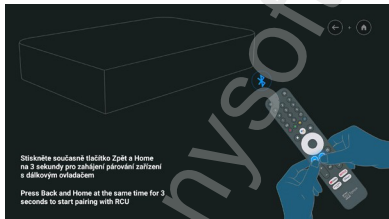

U sljedećem koraku odaberite jezik na kojem će se kutija povezivati. Odaberite i potvrđite u skoćnom izborniku pomoću gumba "OK".

2.

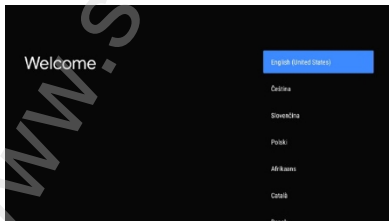



U sljedećem koraku možete postaviti uređaj pomoću mobilnog telefona i time automatski prenijeti većinu važnih postavki (WiFi itd.) kao i kompatibilne aplikacije. Naravno, moguće je preskočiti ovaj korak i postavke ručno.

3.

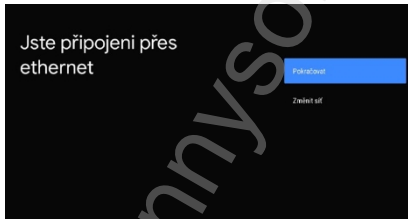

4.

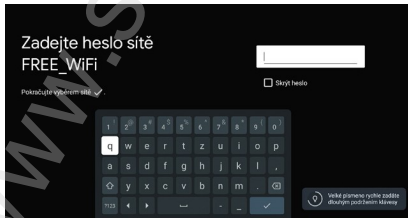



5.

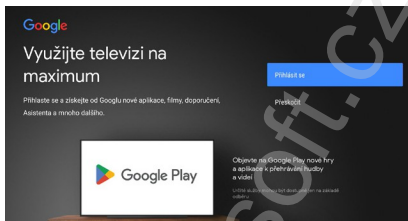

Na ovom zaslunu možete pregledati, pročitati i zatim potvrditi Uvjete i odredbe.

6.

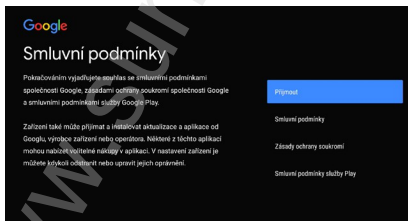



Možete omogućiti uslugu lociranja uređaja kako biste poboljšali svoje iskustvo. Ove dozvole možete mijenjati u bilo kojem trenutku u postavkama.

7.

G

Víte, že...

[Zobrazit více](#)

Vidíte jste, že televize má nastavení, která můžete upravit teď, nebo později v Nastavení?

Jak televize používá informace o poloze: Aplikacím nebo službám můžete povolit, aby používaly polohu televize. Google údaje o poloze může sdílet s poskytovateli a poskytovateli služeb, kteří využívají polohu.

Jak vaše televize můžete používat se zlepšováním ostatních televizí

8.

Google

Služby Google

[Nějste přihlázeni](#)

Kliknutím zobrazíte další informace o jednotlivých službách, například jak je později zapnout nebo vypnout. Údaje budou využívány v souladu se zásadami ochrany soukromí společnosti Google.

Kliknutím na Přijmout potvrdíte výběr těchto nastavení.

Přijmout

Prostředí polohy

Povolte Google a aplikacím, které mají vaše polohu, aby používaly polohu, například pomocí služby o poloze, aby mohli poskytovat služby o poloze a služby, které využívají polohu, například služby o poloze a služby o poloze.

Pomozte vylepšovat Android

Automatizujte vylepšování dostupnosti údajů o poloze.

Upřesnění a reklamy

Upravte, jak vaše polohu používají k tomu, aby vám poskytl více služeb a reklam, které jsou relevantní pro vás.

Služby a ochrana soukromí

Podívejte se, jak vaše polohu používají k tomu, aby vám poskytl více služeb a reklam, které jsou relevantní pro vás.



Vaš TESLA XT850 hybridni medijski player podřzava zemaljsko emitiranje DVB-T2. Za pretrařivanje dostupnih kanala pogledajte postavke u nastavku.

9.



10.



Preporučujemo odabir automatske pretrage. Pretražit će se svi dostupni kanali. Uređaj vas intuitivno vodi kroz postavke.



11.

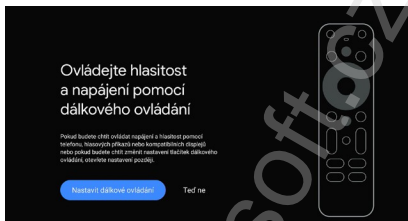

Korištenjem postupka postavljanja daljinskog upravljača moguće je provjeriti postavke funkcije kontrole glasnoće vašeg priključenog uređaja, npr. televizora ili zvučne trake, te automatski uključiti/isključiti priključeni uređaj jednim kontrolora. Za obje ove opcije vaš uređaj mora biti kompatibilan. Uređaj vas intuitivno vodi kroz postavke.

12.

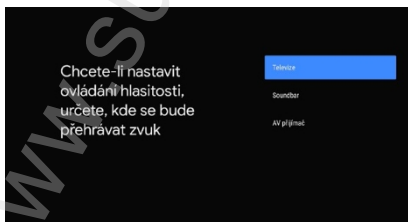



Samo recite što želite vidjeti pretraživanjem glasom. Pritisnite gumb za glas na daljinskom upravljaču da biste započeli.





Preuzmite sve svoje omiljene aplikacije i igre s Google Playa. I uživajte u njima na velikom ekranu uz jednostavan pristup s prilagođenog početnog zaslona Android TV-a.

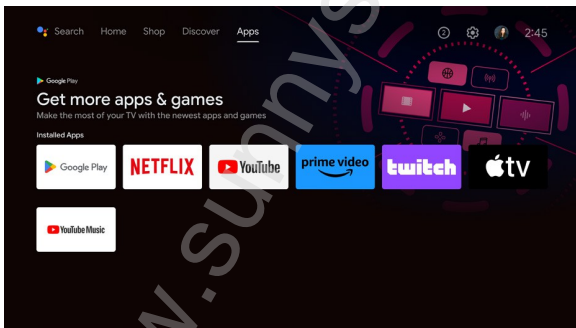



Uređaj se može povezati s vašim audio sustavom pomoću AV kabela za postizanje bolje kvalitete zvuka.

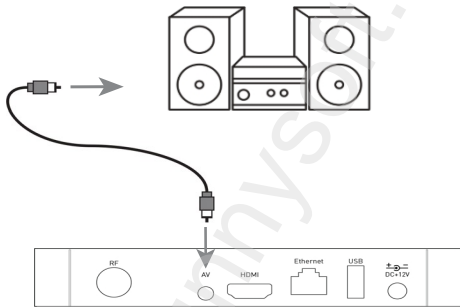

Na stražnjoj ploči pronaći ćete USB priključak za reprodukciju fotografije i videozapise.

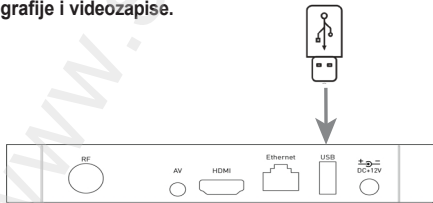

glazbe,

Uvjeti jamstva

1. Razdoblje jamstva

Proizvođač pruža jamstvo za ovaj proizvod u trajanju od 24 mjeseca od datuma kupnje od strane potrošača. Razdoblje jamstva se produljuje za razdoblje tijekom kojeg je proizvod bio na jamstvenom popravku ili se nije mogao koristiti tijekom jamstvenog razdoblja, ako je priroda nedostatka spriječila njegovu upotrebu. Jamstvo se odnosi samo na nedostatke uzrokovane pogreškama u proizvodnji ili materijalnim nedostacima!

2. Jamstvena kartica

Besplatna jamstvena usluga pruža se samo uz predložene dokaze o kupnji proizvoda (računa).

3. Popravci tijekom jamstvenog i izvanjamstvenog razdoblja

Zahtjev za jamstveni servis mora se podnijeti organizaciji u kojoj je proizvod kupljen ili tvrtki koja je obavila ugradnju.

4. Opseg jamstva

Jamstvo je nevažeće ako je kvar uzrokovan mehaničkom oštećenjem (osim oštećenja tijekom transporta), nepravilnom uporabom, nemarom, neizbježnim događajem (prirodna katastrofa), ako je proizvod priključen na napon napajanja različit od onog navedenog u tehničkoj specifikaciji, kao i u slučaju preinaka ili popravaka izvan servisa distributera.

Jamstvo se također ne može primijeniti ako potrošač zahtijeva izmjenu ili prilagodbu radi proširenja funkcija proizvoda (ili sustava koji se sastoji od više komponenti) u usporedbi sa standardnim dizajnom.

Želite li saznati više, nedostaje li vam neka informacija?

Posjetite <https://eshop.tesla-electronics.eu/> za prošireni elektronički korisnički priručnik.

Ograničenja u 5 GHz pojasu

U skladu s člankom 10. stavkom 10. Direktive 2014/53/EU, na ambalaži je naznačeno da će ova radiooprema biti podložna nekim ograničenjima pri stavljanju na tržište u Belgiji (BE), Bugarskoj (BG), Češkoj Republici (CZ), Danskoj (DK), Njemačkoj (DE), Estoniji (EE), Irska (IE), Grčka (EL), Španjolska (ES), Francuska (FR), Hrvatska (HR), Italija (IT), Cipar (CY), Latvija (LV), Litva (LT), Luksemburg (LU), Mađarska (HU), Malta (MT), Nizozemska (NL), Austrija (AT), Poljska (PL), Portugal (PT), Rumunjska (RO), Slovenija (SI), Slovačka (SK), Finska (FI), Švedska (SE), Turska (TR), Norveška (NO), Švicarska (CH), Island (IS) i Lihtenštajn (LI).

WLAN funkcija ovog uređaja ograničena je na unutarnju upotrebu samo pri radu u frekvencijskom rasponu od 5150 do 5350 MHz.

Izjava o sukladnosti EU

Ovim TESLA Electronics LTD izjavljuje da je tip radio opreme XT850 u skladu s Direktivom 2014/53/EU. Cijeli tekst Izjave o sukladnosti EU dostupan je na sljedećoj internetskoj adresi:

<https://www.tesla-electronics.eu>

Dodavatelj/Distributor
Sunnysoft s.r.o.
Kovanecká 2390/1a
190 00 Praha 9
Česká republika
www.sunnysoft.cz

TESLA

XT850 | androidtv



Hybrydowy odtwarzacz multimedialny z DVB-T2



INSTRUKCJA INSTALACJI

Google, Google Play, YouTube, Android TV i inne znaki są znakami towarowymi firmy Google LLC.



Ultra HD

www.tesla-electronics.eu

© Sunnysoft s.r.o., distributor



Szanowny Kliencie,

Dziękujemy za zakup produktu sprawdzonej marki TESLA.

Przed pierwszym użyciem prosimy o uważne przeczytanie niniejszej instrukcji. Będzie ona dla Państwa dobrym przewodnikiem podczas zapoznawania się z nowym urządzeniem.

Życzymy, aby odtwarzacz multimedialny TESLA stał się dla Ciebie przyjemnym towarzyszem.

Informacje i wskazówki zawarte w niniejszym przewodniku mogą ulec zmianom i ulepszeniom w przyszłości; obowiązują one w odniesieniu do pierwszej wersji przewodnika, wydanej do sierpnia 2023 r.

Dziękujemy za wyrozumiałość.

© Sunnysoft s.r.o., distributor



Przed użyciem należy uważnie przeczytać niniejszą instrukcję. Specyfikacje techniczne i procedury operacyjne wymienione w niniejszej instrukcji mogą ulec zmianie bez uprzedzenia. W razie jakichkolwiek pytań prosimy o kontakt z producentem.





Środki bezpieczeństwa

Uwaga specjalna

- Przed rozpoczęciem korzystania z dekodera należy zdjąć plastikową osłonę, aby zapewnić prawidłową wentylację.
- Należy używać zasilacza dostarczonego wraz z dekodermem.

Ważne wskazówki dotyczące bezpieczeństwa

- Upewnij się, że napięcie elektryczne jest zgodne z wymaganiami urządzenia. Regularnie sprawdzaj kable; natychmiast wymień uszkodzone kable.
- Aby uniknąć porażenia prądem, nie zdejmuj pokrywy. Wewnątrz nie ma części, które użytkownik mógłby naprawić. Serwisowanie urządzenia należy powierzyć wykwalifikowanemu technikowi serwisowemu.
- Nie używaj tego urządzenia w pobliżu wody.
- Czyścić wyłącznie suchą szmatką.
- Urządzenie należy ustawić na płaskiej powierzchni. Nie należy kłaść na urządzeniu żadnych ciężkich przedmiotów.
- Nie należy zasłaniać otworów wentylacyjnych. Urządzenie należy zainstalować zgodnie z instrukcjami producenta.
- Nie instalować w pobliżu źródeł ciepła, takich jak grzejniki, piece, kuchenki lub inne urządzenia (w tym wzmacniacze) wytwarzające ciepło.
- Należy używać wyłącznie osprzętu/akcesoriów określonych przez producenta.
- Jeśli nie zamierzasz korzystać z urządzenia przez dłuższy czas lub podczas burzy, wyłącz je i wyjmij wtyczkę z gniazdka.
- Rwyłączeniu należy odczekać co najmniej 15 sekund przed ponownym włączeniem.
- W przypadku adaptera gniazdko musi być zainstalowane w pobliżu adaptera i musi być łatwo dostępne.



Serwis

Nie demontuj urządzenia. Jeśli wystąpią następujące problemy, skontaktuj się z serwisem:

- Przewód zasilający lub gniazdko elektryczne są uszkodzone.
- Do urządzenia dostała się jakakolwiek ciecz.
- Urządzenie nie działa prawidłowo nawet po wykonaniu instrukcji.
- Urządzenie jest fizycznie uszkodzone.

Informacje dotyczące ekspozycji na promieniowanie RF

Poziom maksymalnej dopuszczalnej ekspozycji (MPE) jest obliczany na podstawie odległości $d = 20$ cm między urządzeniem a ciałem ludzkim. Zgodnie z wymogami dotyczącymi ekspozycji na fale radiowe należy zachować odległość 20 cm między urządzeniem a ciałem ludzkim.

Ograniczenia w paśmie 5 GHz

Zgodnie z art. 10 ust. 10 dyrektywy 2014/53/UE na opakowaniu znajduje się informacja, że niniejsze urządzenie radiowe będzie podlegać pewnym ograniczeniom po wprowadzeniu do obrotu w Belgii (BE), Bułgarii (BG), Czechach (CZ), Danii (DK), Niemczech (DE), Estonii (EE), Irlandii (IE), Grecji (EL), Hiszpanii (ES), Francji (FR), Chorwacji (HR), Włoszech (IT), Cyprze (CY), Łotwie (LV), Litwie (LT), Luksemburgu (LU), na Węgrzech (HU), Malcie (MT), w Niderlandach (NL), Austrii (AT), Polsce (PL), Portugalii (PT), Rumunii (RO), Słowenii (SI), Słowacji (SK), Finlandii (FI), Szwecji (SE), Turcji (TR), Norwegii (NO), Szwajcarii (CH), Islandii (IS) oraz Liechtensteinie (LI). Funkcja WLAN w tym urządzeniu jest przeznaczona wyłącznie do użytku wewnątrz budynków w paśmie częstotliwości od 5150 do 5350 MHz.

Ostrzeżenie!

Wszelkie zmiany lub modyfikacje, które nie zostały wyraźnie zatwierdzone przez stronę odpowiedzialną za zgodność z przepisami, mogą spowodować unieważnienie uprawnień użytkownika do użytkowania urządzenia.

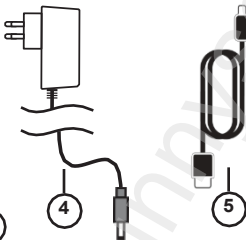

- 1) TESLA MediaBox XT850
- 2) Pilot zdalnego sterowania (Bluetooth i podczerwień)
- 3) 2 baterie AAA
- 4) Zasilacz 12 V
- 5) Kabel HDMI 1,5 m
- 6) Instrukcja obsługi



Przesuń pokrywę kontrolera i włóż baterie. Z powrotem załóż pokrywę.

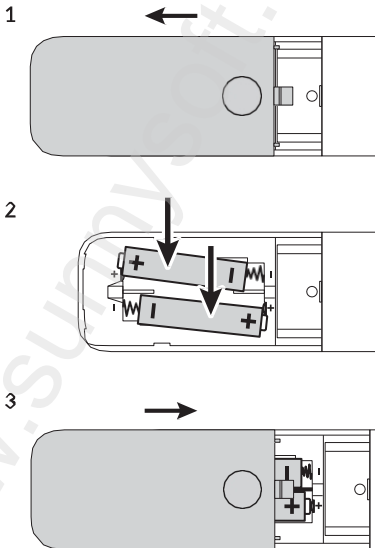



Schemat.

Aby zapewnić płynną instalację początkową, podłącz urządzenie zgodnie ze schematem połączeń.

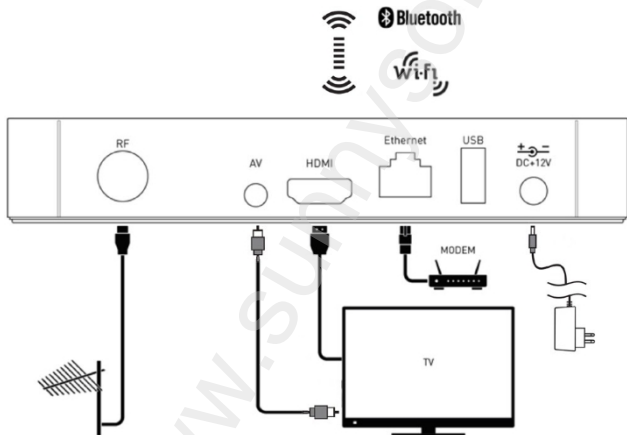



Podłącz urządzenie do sieci za pomocą złącza LAN lub przez połączenie Wi-Fi (802.11 b/g/n/ac; 2,4/5 GHz).

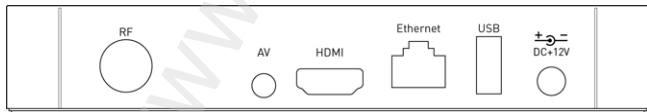
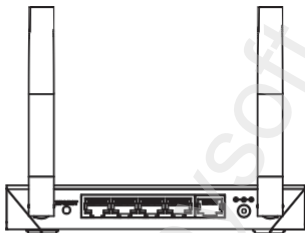



Teraz sparuj kontroler z urządzeniem. Procedura jest bardzo prosta. Naciśnij jednocześnie przyciski „Wstecz” i „Strona główna” na pilocie i przytrzymaj je przez około 3 sekund. Pomyślne sparowanie zostanie potwierdzone na ekranie telewizora.

1.

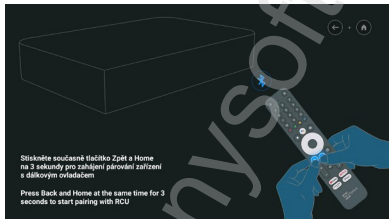

W następnym kroku wybierz język, w którym urządzenie będzie się komunikować. Wybierz opcję z menu i potwierdź przyciskiem „OK”.

2.

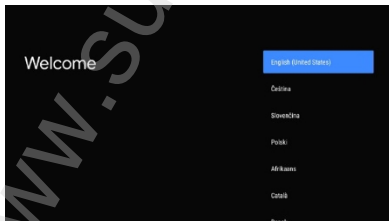



W kolejnym kroku możesz skonfigurować urządzenie za pomocą telefonu komórkowego, co pozwoli automatycznie przenieść większość ważnych ustawień (WiFi itp.), a także kompatybilne aplikacje. Oczywiście można pominąć ten krok i wprowadzić ustawienia ręcznie.

3.

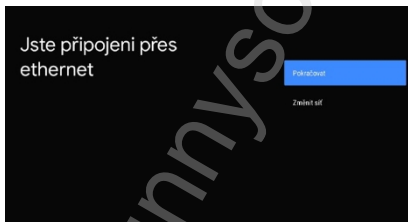

4.

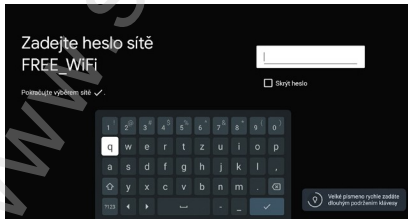



5.

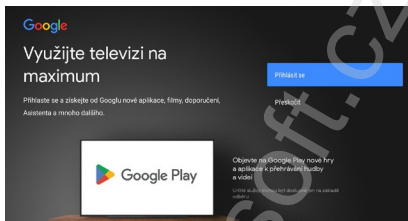

Na tym ekranie možna wyświetlić, przeczytać, a następnie potwierdzić Warunki użytkowania.

6.

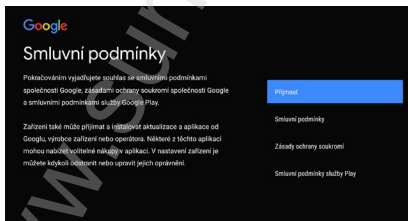



Možesz włączyć usługę lokalizacji urządzenia, aby poprawić komfort użytkownika. Uprawnienia te możesz zmienić w dowolnym momencie w ustawieniach.

7.

G

Víte, že...

Zobrazit vše

Věděl jste, že televize má nastavení, která můžete upravit teď, nebo později v Nastavení?

Jak televize používá informace o poloze: Aplikacím nebo službám můžete povolit, aby používaly polohu televize. Google údaje o poloze může shromažďovat a používat také k poskytování a zdokonalování služeb, které využívají polohu.

Jak vaše televize můžete pomáhat se zlepšováním ostatních televizí

8.

Google

Služby Google

Kliknutím zobrazíte další informace o jednotlivých službách, například jak je později zapnout nebo vypnout. Údaje budou využívat v souladu se zásadami ochrany osobních údajů společnosti Google.

Kliknutím na **Přijmout** potvrdíte výběr těchto nastavení.

Něje jich tu vybráno

Přijmout

- Používat polohu**
Pomocí služby polohy můžete lépe nastavit nastavení televize, například nastavení zvuku. Google může používat informace o poloze, aby vám poskytl lepší služby.
- Pomozte vylepšovat Android**
Kliknutím na **Přijmout** souhlasíte s tím, že budete sdílet své údaje s Google.
- Doporučení a reklamy**
K poskytování osobních doporučení a reklam se používá vaše aktivita a jiné údaje Google.
- Služby a ochrana osobních údajů**
Služby, ochrana osobních údajů, Google



Odtwarzacz multimedialny TESLA XT850 obsługuje naziemną transmisję DVB-T2. Aby wyszukać dostępne kanały, zapoznaj się z poniższymi ustawieniami.

9.



10.



Zalecamy wybranie opcji automatycznego wyszukiwania. Zostaną wyszukane wszystkie dostępne kanały. Urządzenie w intuicyjny sposób przeprowadzi Cię przez proces konfiguracji.



11.

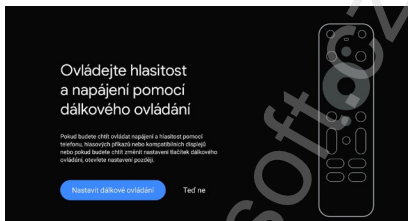

Korzystając z procedury konfiguracji pilota, można sprawdzić ustawienia funkcji regulacji głośności podłączonego urządzenia, np. telewizora lub soundbara, oraz automatycznie włączać i wyłączać podłączone urządzenie za pomocą jednego pilotem. W przypadku obu tych opcji urządzenie musi być kompatybilne. Urządzenie w intuicyjny sposób przeprowadzi Cię przez proces konfiguracji

12.

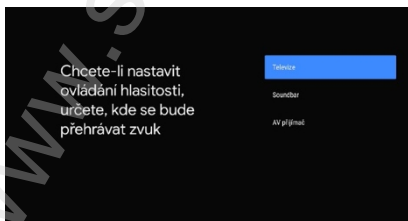



Wystarczy powiedzieć, co chcesz obejrzeć, korzystając z wyszukiwania głosowego. Aby rozpocząć, naciśnij przycisk głosowy na pilocie.





Pobierz wszystkie swoje ulubione aplikacje i gry z Google Play. Ciesz się nimi na dużym ekranie, mając do nich łatwy dostęp z własnego ekranu głównego Android TV.

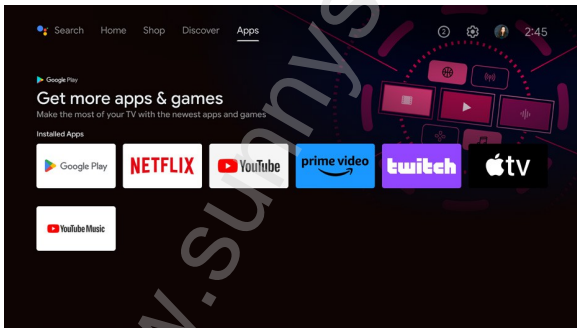



Urządzenie można podłączyć do systemu audio za pomocą kabla AV, aby uzyskać wyższą jakość dźwięku.

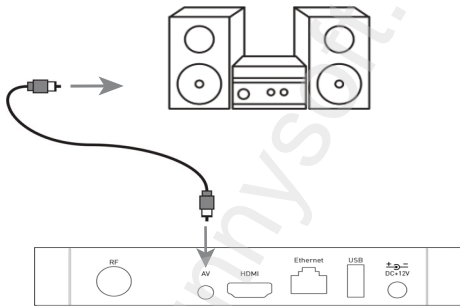

Na tylnym panelu znajduje się port USB służący do odtwarzania zdjęć i filmów.

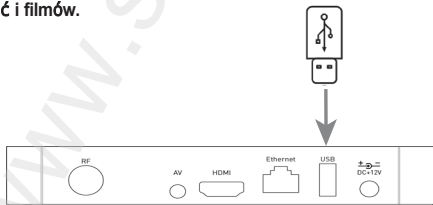

muzyki,

Warunki gwarancji

1. Okres gwarancji

Producent udziela gwarancji na ten produkt na okres 24 miesięcy od daty zakupu przez konsumenta. Okres gwarancji ulega przedłużeniu za okres, w którym produkt był w naprawie gwarancyjnej lub nie mógł być używany w okresie gwarancyjnym, jeśli charakter usterki uniemożliwiał jego użytkowanie. Gwarancja obejmuje wyłącznie usterki spowodowane błędami produkcyjnymi lub wadami materiałowymi!

2. Karta gwarancyjna

Bezpłatna obsługa gwarancyjna jest świadczona wyłącznie po przedstawieniu dowodu zakupu produktu (paragonu).

3. Naprawy w okresie gwarancyjnym i pogwarancyjnym

Roszczenia z tytułu gwarancji należy zgłaszać w placówce, w której produkt został zakupiony, lub w firmie montażowej, która dokonała instalacji.

4. Zakres gwarancji

Gwarancja traci ważność, jeśli wada wynika z uszkodzenia mechanicznego (z wyjątkiem uszkodzeń powstałych podczas transportu), niewłaściwego użytkowania, niedbalstwa, zdarzenia nieuniknionego (klęska żywiołowa), podłączenia produktu do napięcia zasilania innego niż podane w specyfikacji technicznej, a także w przypadku modyfikacji lub napraw wykonanych poza serwisem dystrybutora.

Gwarancja nie ma również zastosowania, jeśli konsument wymaga modyfikacji lub dostosowania w celu rozszerzenia funkcji produktu (lub systemu składającego się z kilku elementów) w stosunku do standardowej konstrukcji.

Chcesz dowiedzieć się więcej, brakuje Ci jakichś informacji?

Odwiądź **stronę** <https://eshop.tesla-electronics.eu/>, aby uzyskać rozszerzoną elektroniczną instrukcję obsługi.

Ograniczenia w paśmie 5 GHz

Zgodnie z art. 10 ust. 10 dyrektywy 2014/53/UE na opakowaniu znajduje się informacja, że niniejsze urządzenie radiowe będzie podlegać pewnym ograniczeniom w przypadku wprowadzenia do obrotu w Belgii (BE), Bułgarii (BG), Czechach (CZ), Danii (DK), Niemczech (DE), Estonii (EE), Irlandii (IE), Grecji (EL), Hiszpanii (ES), Francji (FR), Chorwacji (HR), Włoszech (IT), Cyprze (CY), Łotwie (LV), Litwie (LT), Luksemburgu (LU), na Węgrzech (HU), Malcie (MT), w Niderlandach (NL), Austrii (AT), Polsce (PL), Portugalii (PT), Rumunii (RO), Słowenii (SI), Słowacji (SK), Finlandii (FI), Szwecji (SE), Turcji (TR), Norwegii (NO), Szwajcarii (CH), Islandii (IS) oraz Liechtensteinie (LI).
Funkcja sieci WLAN w tym urządzeniu jest przeznaczona wyłącznie do użytku wewnątrz budynków w paśmie częstotliwości od 5150 do 5350 MHz.

Deklaracja zgodności UE

Niniejszym firma TESLA Electronics LTD oświadcza, że urządzenie radiowe typu XT850 jest zgodne z dyrektywą 2014/53/UE. Pełny tekst unijnej deklaracji zgodności jest dostępny pod następującym adresem internetowym:

<https://www.tesla-electronics.eu>

Dodavatel/Distributor
Sunnysoft s.r.o.
Kovanecká 2390/1a
190 00 Praha 9
Česká republika
www.sunnysoft.cz

TESLA

XT850 | androidtv



Player multimedia hibrid cu DVB-T2



GHID DE INSTALARE

Google, Google Play, YouTube, Android TV și alte mărci sunt mărci comerciale ale Google LLC.



Ultra HD

www.tesla-electronics.eu

© Sunnysoft s.r.o., distribuitor



Stimate client,

**Vă mulțumim că ați achiziționat produsul de
încredere al mărcii TESLA.**

**Vă rugăm să citiți cu atenție acest ghid
înainte de prima utilizare. Acesta vă va fi de
mare ajutor**

În familiarizarea cu noul dvs. dispozitiv.

**Vă dorim ca set-top box-ul multimedia TESLA
să vă fie un companion plăcut.**

**Datele și recomandările incluse în acest ghid pot
face obiectul unor modificări și îmbunătățiri
ulterioare și sunt valabile pentru prima versiune a
acestuia, până în august 2023.**

Vă mulțumim pentru înțelegere.



Vă rugăm să citiți cu atenție acest manual înainte de utilizare. Specificațiile tehnice și procedurile de operare enumerate în acest manual pot fi modificate fără notificare prealabilă. Pentru orice întrebări pe parcurs contactați producătorul.

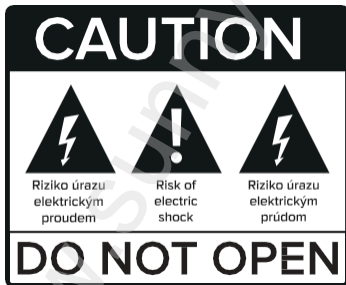



Măsurile de siguranță

Notă specială

- Înainte de a utiliza decodorul, îndepărtați capacul de plastic pentru a asigura o ventilație corespunzătoare.
- Utilizați adaptorul de alimentare furnizat împreună cu set-top box-ul.

Instrucțiuni importante de siguranță

- Asigurați-vă că tensiunea electrică corespunde cerințelor echipamentului. Verificați cablurile în mod regulat; înlocuiți imediat cablurile deteriorate.
- Pentru a evita electrocutarea, nu îndepărtați capacul. În interior nu există piese care pot fi reparate de utilizator. Solicitați service-ul unui tehnician de service calificat.
- Nu folosiți acest echipament în apropierea apei.
- Curățați-l numai cu o cârpă uscată.
- Așezați dispozitivul pe o suprafață plană. Nu așezați obiecte grele pe echipament.
- Nu blocați orificiile de ventilație. Instalați conform instrucțiunilor producătorului.
- Nu instalați în apropierea surselor de căldură, cum ar fi radiatoare, încălzitoare, sobe sau alte dispozitive (inclusiv amplificatoare) care produc căldură.
- Utilizați numai accesoriile specificate de producător.
- Dacă nu veți folosi echipamentul pentru o perioadă îndelungată sau în timpul unei furtuni cu fulgere, opriți-l și scoateți ștecherul din priză.
- După oprire, așteptați cel puțin 15 secunde între oprire și repornire.
- În cazul unui adaptor, priza trebuie să fie instalată în apropierea adaptorului și să fie ușor accesibilă.



Service

Nu dezasamblați echipamentul. Dacă întâmpinați următoarele probleme, contactați furnizorul de servicii:

- Cablul de alimentare sau priza de curent este deteriorată.
- A păturs lichid în interiorul echipamentului.
- Nu funcționează normal chiar și după ce ați urmat instrucțiunile.
- Echipamentul este deteriorat fizic.

Informații privind expunerea la RF

Nivelul de expunere maximă admisă (MPE) este calculat pe baza unei distanțe $d = 20$ cm între dispozitiv și corpul uman. În conformitate cu cerințele privind expunerea la RF, trebuie menținută o distanță de 20 cm între echipament și corpul uman.

Restricții în banda de 5 GHz

În conformitate cu articolul 10 alineatul (10) din Directiva 2014/53/UE, ambalajul indică faptul că acest echipament radio va face obiectul unor restricții atunci când este introdus pe piață în Belgia (BE), Bulgaria (BG), Republica Cehă (CZ), Danemarca (DK), Germania (DE), Estonia (EE), Irlanda (IE), Grecia (EL), Spania (ES), Franța (FR), Croația (HR), Italia (IT), Cipru (CY), Letonia (LV), Lituania (LT), Luxemburg (LU), Ungaria (HU), Malta (MT), Țările de Jos (NL), Austria (AT), Polonia (PL), Portugalia (PT), România (RO), Slovenia (SI), Slovacia (SK), Finlanda (FI), Suedia (SE), Turcia (TR), Norvegia (NO), Elveția (CH), Islanda (IS) și Liechtenstein (LI). Funcția WLAN a acestui dispozitiv este limitată la utilizarea în interior numai atunci când funcționează în banda de frecvență 5150-5350 MHz.

Atenție!

Orice schimbări sau modificări care nu sunt aprobate în mod expres de către partea responsabilă pentru conformitate pot invalida dreptul utilizatorului de a opera echipamentul.

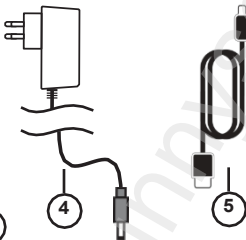

- 1) TESLA MediaBox XT850
- 2) Telecomandă (Bluetooth și control IR)
- 3) 2 baterii AAA
- 4) Adaptor de alimentare 12 V
- 5) Cablu HDMI 1,5 m
- 6) Manual de utilizare



Glisați capacul controlerului și introduceți bateriile. Glisați capacul la loc.

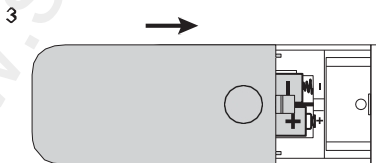
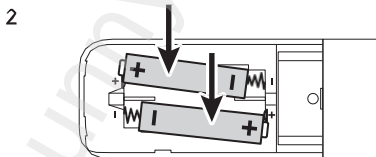
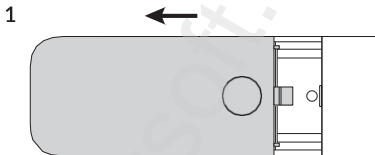



Schema.

Pentru o instalare inițială fără probleme, conectați dispozitivul conform schemei de cablare.

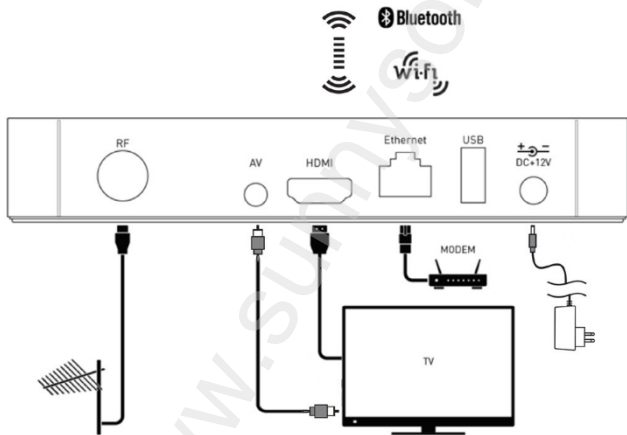



Conectați cutia la rețea fie folosind conectorul LAN, fie printr-o conexiune WiFi (802.11 b/g/n/ac; 2,4/5 GHz).

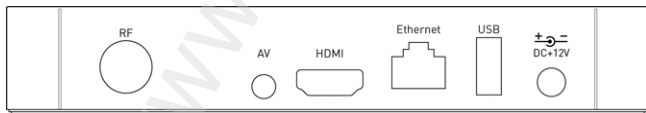
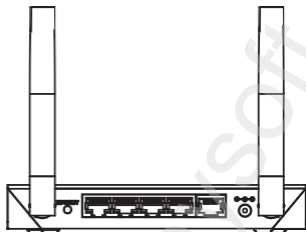



Acum asociați controlerul cu dispozitivul. Procedura este foarte simplă. Apăsați simultan butoanele „Înapoi” și „Acasă” de pe telecomandă și țineți-le apăstate timp de aproximativ 3 secunde. Conectarea reușită va fi confirmată pe ecranul televizorului.

1.

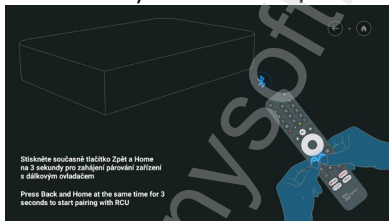

În pasul următor, alegeți limba în care va comunica set-top box-ul. Selectați și confirmați în meniul derulant cu butonul „OK”.

2.

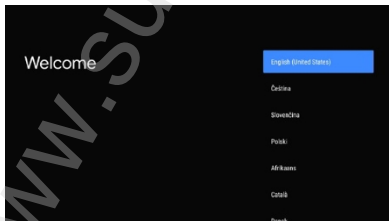



În pasul următor, puteți configura set-top box-ul folosind telefonul mobil și astfel transfera automat majoritatea setărilor importante (WiFi etc.), precum și aplicații. Desigur, este posibil să săriți peste acest pas și să efectuați setările manual.

3.

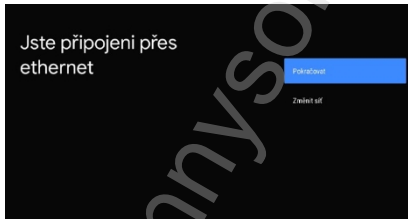

4.

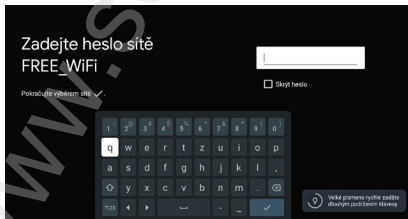



5.

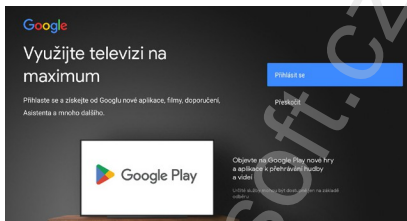

Pe acest ecran puteți vizualiza, citi și apoi confirma Termenii și condițiile.

6.

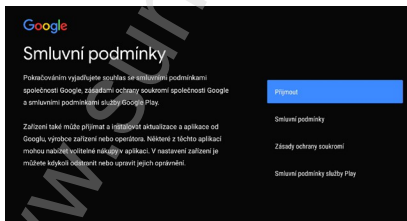



Puteți activa serviciul de localizare a dispozitivului pentru a vă îmbunătăți experiența. Puteți modifica aceste permisiuni în orice moment din setări.

7.

G

Víte, že...

[Zobrazit vše](#)

Věděl jste, že televize má nastavení, která můžete upravit teď, nebo později v Nastavení?

Jak televize používá informace o poloze: Aplikacím nebo službám můžete povolit, aby používaly polohu televize. Google údaje o poloze může shromažďovat a používat také k poskytování a zlepšování služeb, které využívají polohu.

Jak vaše televize můžete pomáhat se zlepšováním ostatních televizí

8.

Google

Služby Google

[Něde jistdu vyberte](#)

Kliknutím zobrazíte další informace o jednotlivých službách, například jak je později zapnout nebo vypnout. Údaje budou vyřizovány v souladu se zásadami ochrany soukromí společnosti Google.

Kliknutím na Přijmout potvrdíte výběr těchto nastavení.

Přijmout

Používat polohu

Poskytnout Google a aplikacím třetích stran svůj aktuální a historii své polohy, abyste mohli používat služby Google, které využívají polohu, například služby Google Maps a aplikace pro sledování zdraví.

Porozumíte výhledovat Android

Administrativní nástroje pro správu zařízení Google.

Doporučení a reklamy

K poskytování osobních doporučení a reklam, které jsou vám relevantní, a k tomu, aby byly reklamy relevantnější.

Služby a ochrana soukromí

Služby, které pomáhají zlepšovat kvalitu služeb Google.



Playerul media hibrid TESLA XT850 acceptă transmisia terestră DVB-T2. Pentru a căuta canalele disponibile, consultați setările de mai jos.

9.

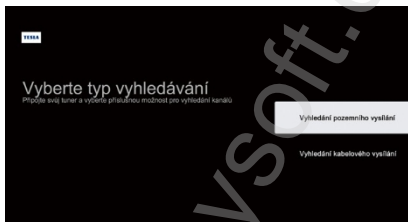

10.



Vă recomandăm să alegeți căutarea automată. Vor fi căutate toate canalele disponibile. Dispozitivul vă ghidează intuitiv prin setări.



11.

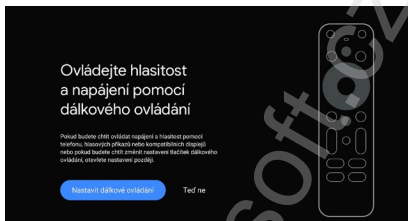

Prin intermediul procesului de configurare a telecomenzii, puteți verifica setările funcției de control al volumului pentru dispozitivul conectat, de exemplu televizorul sau bara de sunet, și puteți porni sau opri automat dispozitivul conectat cu o singură telecomandă. Pentru ambele opțiuni, dispozitivul dvs. trebuie să fie compatibil. Dispozitivul vă ghidează intuitiv prin setări.

12.

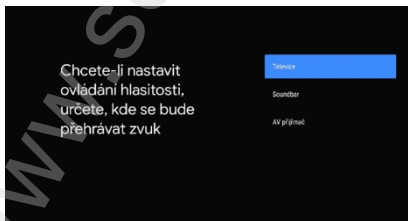



Spune pur și simplu ce vrei să vezi folosind căutarea vocală.
Apasă butonul de comandă vocală de pe telecomandă pentru a începe.





Descărcați toate aplicațiile și jocurile preferate de pe Google Play. Și bucurați-vă de ele pe ecranul mare, cu acces ușor de pe ecranul de start personalizat al Android TV.

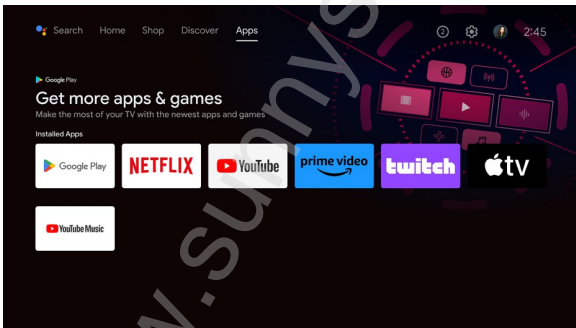



Set-top box-ul poate fi conectat la sistemul dvs. audio folosind un cablu AV pentru a obține o calitate superioară a sunetului.

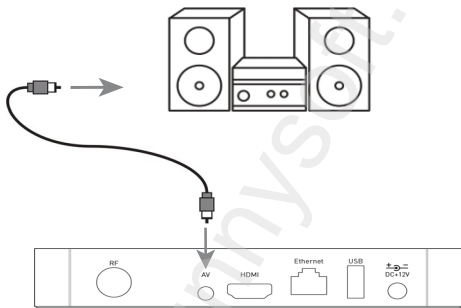

Pe panoul din spate, veți găsi un port USB pentru redarea de muzică, fotografii și videoclipuri.

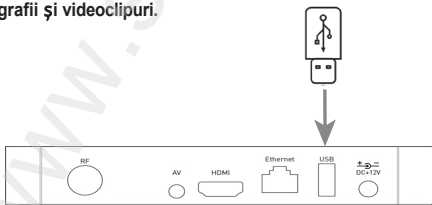

Condiții de garanție

1. Perioada de garanție

Producătorul oferă o garanție pentru acest produs pe o perioadă de 24 de luni de la data achiziției de către consumator. Perioada de garanție este prelungită pentru perioada în care produsul a fost în reparație în garanție sau nu a putut fi utilizat pe durata perioadei de garanție, în cazul în care natura defectului a împiedicat utilizarea acestuia. Garanția se aplică numai defectelor cauzate de erori de fabricație sau de defecte ale materialelor!

2. Cardul de garanție

Serviciul gratuit de garanție este oferit numai dacă se prezintă dovada achiziționării produsului (chitanța).

3. Reparații în perioada de garanție și post-garanție

Serviciile de garanție trebuie solicitate la unitatea de la care a fost achiziționat produsul sau la firma care a efectuat instalarea.

4. Domeniul de aplicare al garanției

Garanția este nulă dacă defectul este cauzat de deteriorări mecanice (cu excepția deteriorărilor survenite în timpul transportului), utilizare necorespunzătoare, neglijență, evenimente inevitabile (dezastre naturale), dacă produsul a fost conectat la o tensiune de alimentare diferită de cea specificată în specificațiile tehnice, precum și în cazul modificărilor sau reparațiilor efectuate în afara serviciului distribuitorului.

De asemenea, garanția nu se aplică în cazul în care consumatorul solicită modificarea sau adaptarea produsului (sau a unui sistem alcătuit din mai multe componente) pentru a-i extinde funcționalitățile față de

configurația standard.

www.sunnysoft.cz

Doriți să aflați mai multe, vă lipsesc informații?

Vizitați <https://eshop.tesla-electronics.eu/> pentru un manual de utilizare electronic extins.

Restricții în banda de 5 GHz

În conformitate cu articolul 10 alineatul (10) din Directiva 2014/53/UE, pe ambalaj se menționează că acest echipament radio va face obiectul unor restricții atunci când va fi introdus pe piață în Belgia (BE), Bulgaria (BG), Republica Cehă (CZ), Danemarca (DK), Germania (DE), Estonia (EE), Irlanda (IE), Grecia (EL), Spania (ES), Franța (FR), Croația (HR), Italia (IT), Cipru (CY), Letonia (LV), Lituania (LT), Luxemburg (LU), Ungaria (HU), Malta (MT), Țările de Jos (NL), Austria (AT), Polonia (PL), Portugalia (PT), România (RO), Slovenia (SI), Slovacia (SK), Finlanda (FI), Suedia (SE), Turcia (TR), Norvegia (NO), Elveția (CH), Islanda (IS) și Liechtenstein (LI).

Funcția WLAN a acestui dispozitiv este limitată la utilizarea în interior numai atunci când funcționează în banda de frecvență 5150-5350 MHz.

Declarația de conformitate UE

Prin prezenta, TESLA Electronics LTD declară că echipamentul radio de tip XT850 este conform cu Directiva 2014/53/UE. Textul integral al declarației de conformitate UE este disponibil la următoarea adresă de internet:

<https://www.tesla-electronics.eu>

Dodavatel/Distributor
Sunnysoft s.r.o.
Kovanecká 2390/1a
190 00 Praha 9
Česká republika
www.sunnysoft.cz

TESLA

XT850 | androidtv



Hibridni multimedijski predvajalnik z DVB-T2



NAVODILA ZA NAMESTITEV

Google, Google Play, YouTube, Android TV in druge oznake so blagovne znamke podjetja Google LLC.



Ultra HD

www.tesla-electronics.eu

© Sunnysoft s.r.o., distributor



Spoštovani kupec,

**zahvaljujemo se vam za nakup izdelka
preizkušene blagovne znamke
TESLA.**

**Pred prvo uporabo prosimo, da pozorno
preberete ta priročnik. Ta vam bo v veliko
pomoč**

pri spoznavanju vaše nove naprave.

**Želimo vam, da vam bo multimedijska
škatla TESLA prijetna spremljevalka.**

**Podatki in nasveti iz tega priročnika se lahko v
prihodnosti spremenijo ali dopolnijo; veljajo za
prvo izdajo priročnika, ki bo izšla do avgusta
2023.**

Hvala za razumevanje.

© Sunnysoft s.r.o., distributor



Pred uporabo prosimo, da ta priročnik pozorno preberete. Tehnične specifikacije in postopki delovanja, navedeni v tem priročniku, se lahko spremenijo brez predhodnega obvestila. Za kakršna koli vprašanja med se obrnite na proizvajalca.

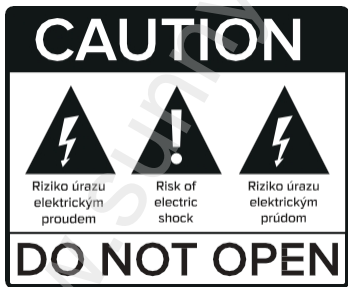



Varnostni ukrepi

Posebno opozorilo

- Pred uporabo set-top boxa odstranite plastično zaščito, da zagotovite ustrezno prezračevanje.
- Uporabljajte napajalnik, ki je priložen set-top boxu.

Pomembna varnostna navodila

- Preverite, ali je napetost omrežja skladna z zahtevami naprave. Redno pregledujte kable; poškodovane kable takoj zamenjajte.
- Da bi se izognili električnemu šoku, ne odstranjajte pokrova. V notranjosti ni delov, ki bi jih lahko popravil uporabnik. Servisiranje naj opravi usposobljeni serviser.
- Te naprave ne uporabljajte v bližini vode.
- Čistite jo samo s suho krpo.
- Napravo postavite na ravno površino. Na napravo ne postavljajte težkih predmetov.
- Ne zapirajte prezračevalnih odprtin. Namestite v skladu z navodili proizvajalca.
- Ne nameščajte v bližini virov toplote, kot so radiatorji, grelci, peči ali druge naprave (vključno z ojačevalci), ki oddajajo toploto.
- Uporabljajte le dodatke/pripomočke, ki jih je določil proizvajalec.
- Če naprave ne boste uporabljali dalj časa ali med nevihto, jo izklopite in izvlecite vtič iz vtičnice.
- Po izklopu počakajte vsaj 15 sekund, preden napravo ponovno vklopite.
- Vtičnica za adapter mora biti nameščena v bližini adapterja in mora biti lahko dostopna.



Servis

Opreme ne razstavljajte. Če se pojavijo naslednje težave, se obrnite na ponudnika storitev:

- Napajalni kabel ali vtičnica je poškodovana.
- V napravo je pronikla tekočina.
- Naprava ne deluje normalno niti po upoštevanju navodil.
- Naprava je fizično poškodovana.

Podatki o izpostavljenosti RF

Raven največje dovoljene izpostavljenosti (MPE) je izračunana na podlagi razdalje $d = 20$ cm med napravo in človeškim telesom. V skladu z zahtevami glede izpostavljenosti RF je treba med napravo in človeškim telesom ohranjati razdaljo 20 cm.

Omejitve v pasu 5 GHz

V skladu s členom 10(10) Direktive 2014/53/EU je na embalaži navedeno, da za to radijsko opremo veljajo nekatere omejitve ob dajanju na trg v Belgiji (BE), Bolgariji (BG), Češki republiki (CZ), Danski (DK), Nemčiji (DE), Estoniji (EE), na Irskem (IE), v Grčiji (EL), Španiji (ES), Franciji (FR), na Hrvaškem (HR), v Italiji (IT), na Cipru (CY), v Latviji (LV), Litvi (LT), Luksemburgu (LU), Madžarski (HU), Malti (MT), Nizozemski (NL), Avstriji (AT), Poljski (PL), Portugalski (PT), Romuniji (RO), Sloveniji (SI), Slovaški (SK), Finski (FI), Švedski (SE), Turčiji (TR), Norveški (NO), Švici (CH), Islandiji (IS) in Lihtenštajnu (LI).

Funkcija WLAN te naprave je omejena izključno na uporabo v zaprtih prostorih, kadar deluje v frekvenčnem območju od 5150 do 5350 MHz.

Opozorilo!

Vse spremembe ali modifikacije, ki jih stranka, odgovorna za skladnost, ni izrecno odobrila, lahko razveljavijo pravico uporabnika do uporabe opreme.



3

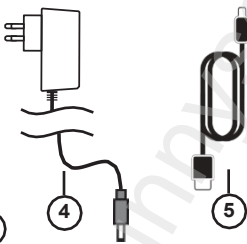

- 1) TESLA MediaBox XT850
- 2) Daljinski upravljalnik (Bluetooth in IR)
- 3) 2x bateriji AAA
- 4) Napajalnik 12 V
- 5) HDMI kabel 1,5 m
- 6) Navodila za uporabo



Odmaknite pokrov krmilnika in vstavite baterije. Pokrov ponovno namestite.



1

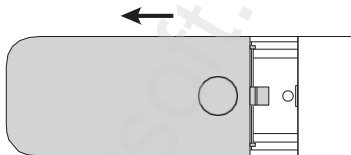

2

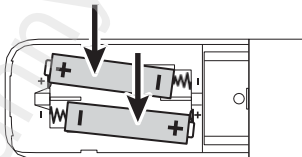

3

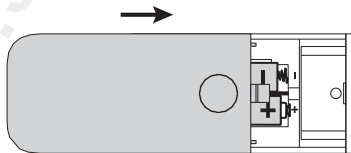



Shema.

Za nemoteno začetno namestitev napravo priključite v skladu s shemo ožičenja.

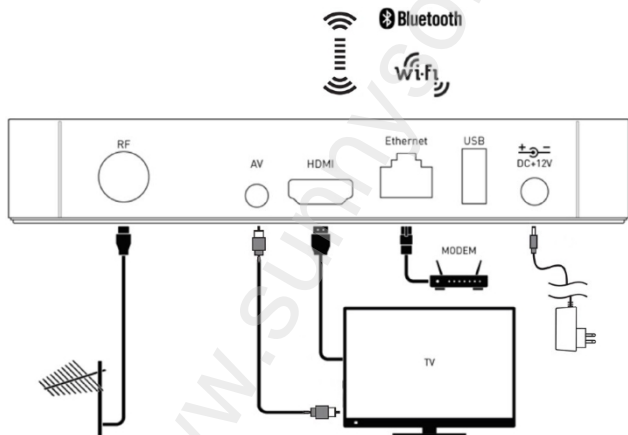



Napravo priključite na omrežje prek LAN-priključka ali prek WiFi-povezave (802.11 b/g/n/ac; 2,4/5 GHz).

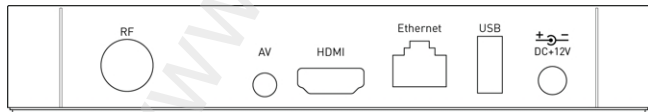
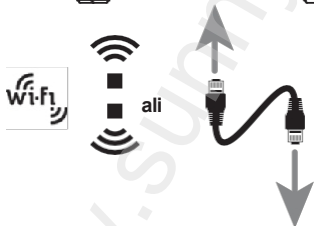
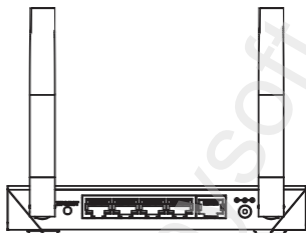



Sedaj povežite krmilnik z napravo. Postopek je zelo preprost. Hkrati pritisnite in približno 3 sekunde pridržite tipki „Back“ in „Home“ na daljinskem upravljalniku sekund. Uspešno povezovanje bo potrjeno na zaslonu televizorja.

1.

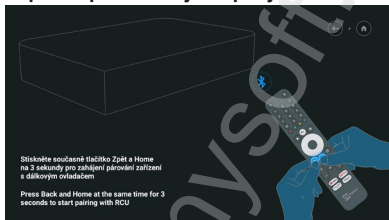

V naslednjem koraku izberete jezik, v katerem bo naprava komunicirala. Izberite in potrdite v drsnem meniju s tipko „OK“.

2.

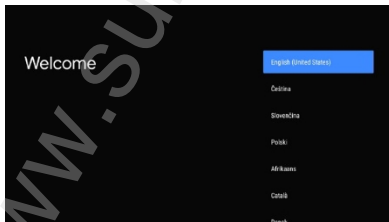



V naslednjem koraku lahko napravo nastavite s pomočjo mobilnega telefona in tako samodejno prenesete večino pomembnih nastavitvev (WiFi itd.) ter združljive aplikacije. Seveda lahko ta korak preskočite in nastavitve opravite ročno.

3.

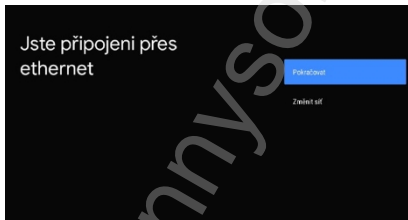

4.

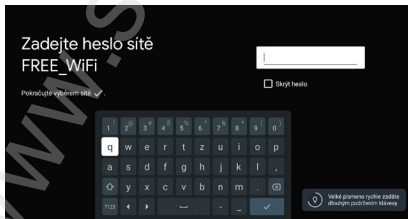



5.

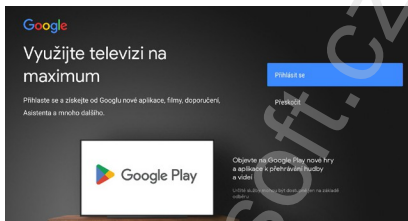

Na tem zaslonu lahko pregledate, preberete in nato potrdite pogoje uporabe.

6.

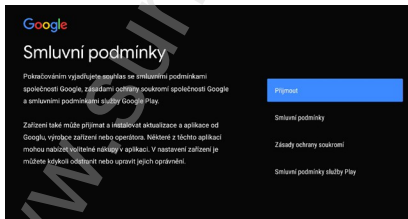



Za boljšo uporabniško izkušnjo lahko omogočite storitev za določanje lokacije naprave. Ta dovoljenja lahko kadarkoli spremenite v nastavitvah.

7.

G

Víte, že...

[Zobrazit více](#)

Vidíte jste, že televize má nastavení, která můžete upravit teď, nebo později v Nastavení?

Jak televize používá informace o poloze: Aplikacím nebo službám můžete povolit, aby používaly polohu televize. Google údaje o poloze může sdílet s poskytovateli a poskytovateli služeb, kteří využívají polohu.

Jak vaše televize můžete používat se zlepšováním ostatních televizí

8.

Google

Služby Google

[Nějste ještě vybraty](#)

Kliknutím zobrazíte další informace o jednotlivých službách, například jak je později zapnout nebo vypnout. Údaje budou využívány v souladu se zásadami ochrany soukromí společnosti Google.

Kliknutím na Přijmout potvrdíte výběr těchto nastavení.

Přijmout

Prostředí práce

Povolit Google a aplikace, které mají vaše osobní údaje používat pro zlepšení produktů a služeb, které poskytují, a poskytovat své osobní údaje a informace o používání své aplikace a produktů Google a služeb Google

Pomozte vyvíjet Android

Automatizovat sdílení diagnostických údajů do Google

Upřesnění a reklamy

Upravit nastavení reklam a sdílení údajů o reklamě a sdílení vašeho zájmu s jinými službami Google

Služby a ochrana soukromí

Služby, které mají přístup k vašim údajům, nastavit Google



Vaš hybridní predvajaľnik TESLA XT850 podpira prizemno oddajanje DVB-T2. Za iskanje razpoloŹljivih kanalov glejte nastavitve spodaj.

9.



10.



Prporočaľmo, da izberete samodejno iskanje. Iskali se bodo vsi razpoloŹljivi kanali. Naprava vas intuitivno vodi skozi nastavitve.



11.

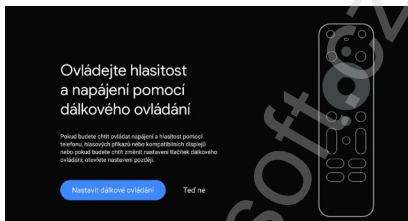

S pomočjo postopka nastavitve daljinskega upravljalnika lahko preverite nastavitve funkcije za uravnavanje glasnosti priključene naprave, npr. televizorja ali zvočnega traku, ter priključeno napravo samodejno vklopite/izklopite z enim daljinski upravljalnik. Za obe možnosti mora biti vaša naprava združljiva. Naprava vas intuitivno vodi skozi nastavitve.

12.

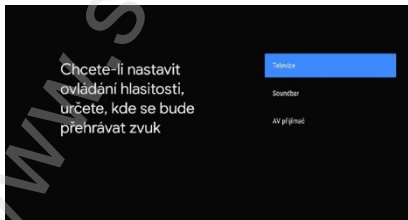



Preprosto povejte, kaj želite videti, z glasovnim iskanjem. Za začetek pritisnite gumb za glasovno upravljanje na daljinskem upravljalniku.





Prenesite vse svoje priljubljene aplikacije in igre iz Google Play. Uživate v njih na velikem zaslonu, do katerih imate enostaven dostop s svojega prilagojenega začetnega zaslona Android TV.

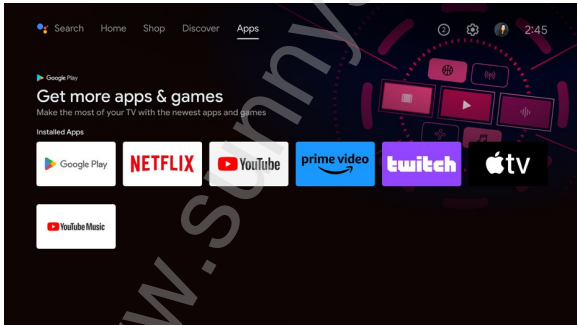



Napravo lahko s pomočjo AV kabla priključite na svoj avdio sistem in tako dosežete višjo kakovost zvoka.

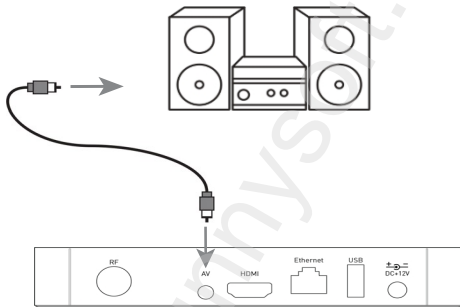

Na zadnji strani naprave je USB-priključek za predvajanje glasbe, fotografij in videoposnetkov.



Garancijski pogoji

1. Garancijsko obdobje

Proizvajalec zagotavlja garancijo za ta izdelek za obdobje 24 mesecev od datuma nakupa s strani potrošnika. Garancijsko obdobje se podaljša za čas, v katerem je bil izdelek v garancijskem popravilu, ali za čas, v katerem ga ni bilo mogoče uporabljati v garancijskem obdobju, če je narava napake preprečevala njegovo uporabo. Garancija velja le za napake, ki so posledica proizvodnih napak ali napak v materialu!

2. Garancijska kartica

Brezplačna garancijska storitev se zagotovi le ob predložitvi dokazila o nakupu izdelka (računa).

3. Popravila v garancijskem in pogarancijskem obdobju

Garancijske storitve je treba uveljavljati pri prodajalcu, pri katerem je bil izdelek kupljen, ali pri podjetju, ki je opravilo montažo.

4. Obseg garancije

Garancija preneha veljati, če je napaka posledica mehanske poškodbe (razen poškodb med prevozom), nepravilne uporabe, malomarnosti, neizogibnega dogodka (naravne nesreče), če je bil izdelek priključen na napetost, ki se razlikuje od tiste, navedene v tehničnih specifikacijah, ter v primeru sprememb ali popravil, opravljenih zunaj servisne službe distributerja.

Garancija prav tako ne velja, če potrošnik zahteva spremembe ali prilagoditve, s katerimi želi razširiti funkcionalnost izdelka (ali sistema, sestavljenega iz več komponent) v primerjavi s standardno izvedbo.

Želite vedeti več, ali vam manjkajo kakšne informacije?

Obiščite <https://eshop.tesla-electronics.eu/> za razširjen elektronski priročnik za uporabo.

Omejitve v pasu 5 GHz

V skladu s členom 10(10) Direktive 2014/53/EU je na embalaži navedeno, da za to radijsko opremo veljajo nekatere omejitve ob dajanju na trg v Belgiji (BE), Bolgariji (BG), na Češkem (CZ), Danskem (DK), v Nemčiji (DE), Estoniji (EE), na Irskem (IE), v Grčiji (EL), Španiji (ES), Franciji (FR), na Hrvaškem (HR), v Italiji (IT), na Cipru (CY), v Latviji (LV), Litvi (LT), Luksemburgu (LU), Madžarski (HU), Malti (MT), Nizozemski (NL), Avstriji (AT), Poljski (PL), Portugalski (PT), Romuniji (RO), Sloveniji (SI), Slovaški (SK), Finski (FI), Švedski (SE), Turčiji (TR), Norveški (NO), Švici (CH), Islandiji (IS) in Lihtenštajnu (LI).

Funkcija WLAN te naprave je omejena izključno na uporabo v zaprtih prostorih, kadar deluje v frekvenčnem območju od 5150 do 5350 MHz.

Izjava o skladnosti EU

S tem TESLA Electronics LTD izjavlja, da je radijska oprema tipa XT850 v skladu z Direktivo 2014/53/EU. Celotno besedilo izjave o skladnosti EU je na voljo na naslednjem spletnem naslovu:

<https://www.tesla-electronics.eu>

Dodavatelj/Distributor
Sunnysoft s.r.o.
Kovanecká 2390/1a
190 00 Praha 9
Česká republika
www.sunnysoft.cz