

DREO | TurboPoly Fan 362

USER MANUAL

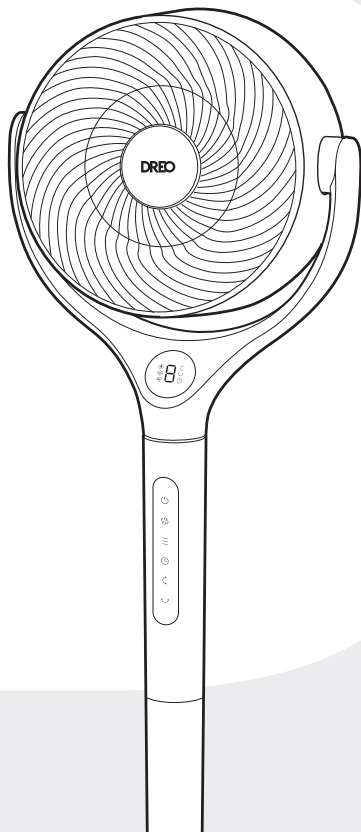

”

Thanks for Choosing **DREO!**

Your support means the world to us.
We hope you enjoy our product as much as
we did creating it.

LANGUAGES

English	_____	1-12
Deutsch	_____	13-24
Français	_____	25-36
Italiano	_____	37-48
Español	_____	49-60
Türkçe	_____	61-72
Polski	_____	73-84
Українська	_____	85-96
97-108	_____	العربية
109-120	_____	فارسی
Latviešu	_____	121-132
Magyar	_____	133-144
Română	_____	145-156
Lietuvių	_____	157-168
Eesti	_____	169-180
Nederlands	_____	181-192
Português	_____	193-204
Čeština	_____	205-216

CONTENT

01

ASSEMBLING YOUR
APPLIANCE

1-3

02

KNOWING YOUR
APPLIANCE

4-5

03

USING YOUR
APPLIANCE

6-8

04

CLEANING AND
MAINTENANCE

9-11

05

TROUBLESHOOTING

12

ASSEMBLING YOUR APPLIANCE

01

Assembly Instructions

When using the appliance for the first time, remove the wraps and attach the parts by following the steps below.

1

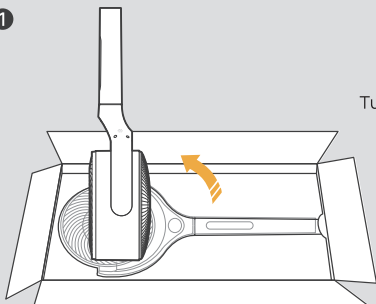

Turn the fan body upside down.

2

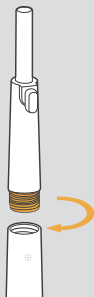

Install the short pedestal into the fan body.

3

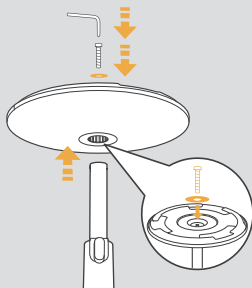

Push the column into the base, then screw through the flat washer, and into the bottom of the column.

4

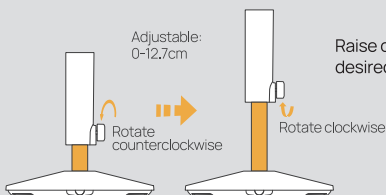

Raise or lower the appliance to the desired height.

5

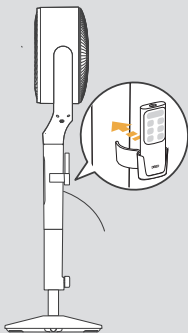

Install the remote control holder.

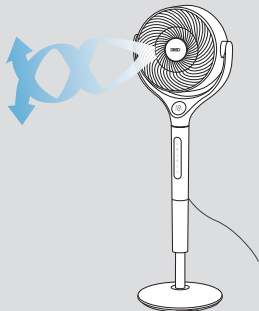

CAUTION

Do not operate the air circulator fan if the base has not been installed.
Please exercise caution and handle the base with care during installation.

Package Contents

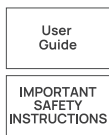
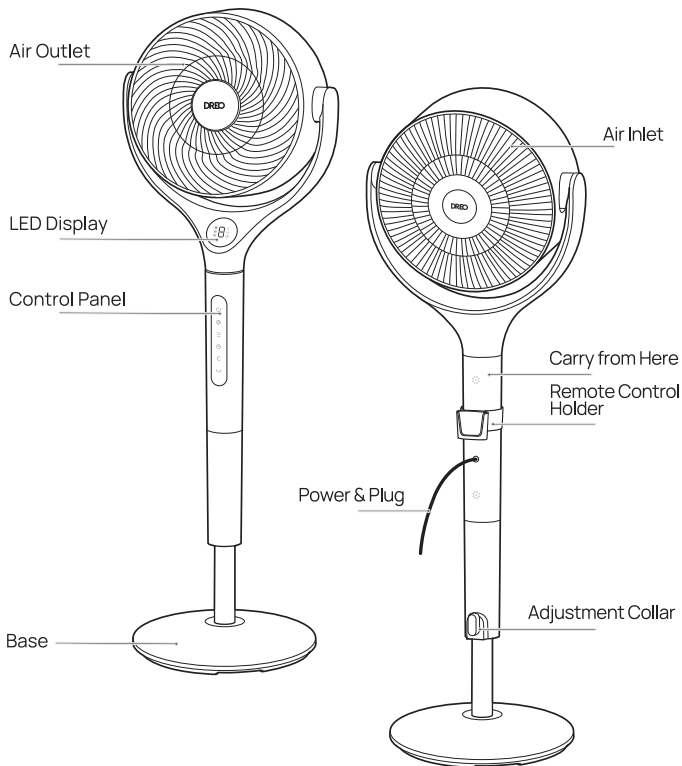

KNOWING YOUR APPLIANCE

02

Control Panel



Power Button

- Turn power on/off.



Fan Speed Button (1-9 Levels - Turbo)



Mode Button

- Switch between Normal/Auto/Turbo Mode.
- Long press for 3 seconds to mute/unmute.



Timer Button

- Select to set a timer (0-8h).



Vertical Oscillation Button





- Sweep airflow vertically (0°/60°/90°/120°).



Horizontal Oscillation Button

- Sweep airflow horizontally (0°/30°/60°/90°/120°).

Note:

- When turned off, display will show  while your fan is resetting to its original position. You can enable/disable this feature by long pressing  for 3 seconds.
- Long press  and  for 5 seconds to reset factory settings.

LED Display



Auto Mode



Turbo Mode



Normal Mode



Fan Speed/Timer
Hour



Vertical
Oscillation



Horizontal
Oscillation



Timer

USING YOUR APPLIANCE

03

Getting the Most out of Your Air Circulator

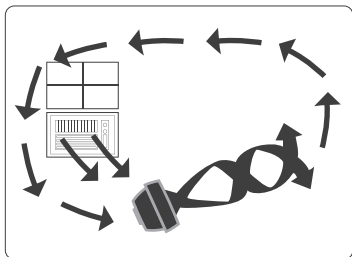

Summer:

Use with Air Conditioner

Position the air circulator in front of your AC to circulate cold air and provide better cooling.

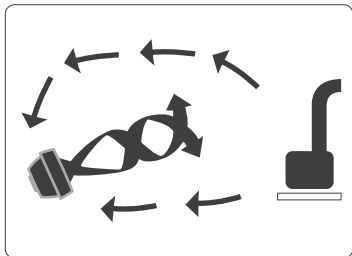

Winter:

Use with Heater

Send the heat to the corner of the room and circulate warm air faster.

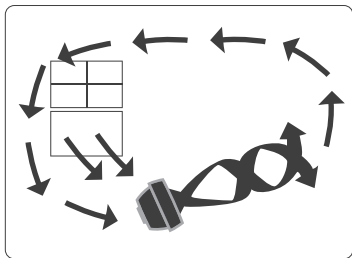



Spring & Fall:

Circulation

Make the indoors as fresh and pleasant as the outdoors.

Working Modes (Press on the remote)

	Normal Mode Fan runs at the fixed speed.
	Auto Mode Fan automatically increases speed when room temp is higher and decreases speed when temp is lower.
	Turbo Mode Fan runs at the maximum speed.

Additional Features





Timer

When the fan is ON/OFF, touch the timer button  on the remote control repeatedly to set a timer from 0 to 8 hours. When the timer ends, the fan will stop/start running automatically. To cancel, set the time to 0 hour.

Note: When the auto off timer is enabled, display will return to fan speed after 3 seconds.



Child Lock

Long press  and  for 3 seconds to turn on/off Child Lock.

Note: Child Lock doesn't apply to operations from the remote control. You can also turn off Child Lock by re-plugging in, resetting to factory settings.



Memory

If the fan is turned OFF or disconnected from power, it will operate under the previous settings (except the Timer setting) when it is turned ON again.



Countdown Display

When long pressing buttons for Factory Reset, Child Lock, and Mute, a countdown will show on the display accordingly.



Display Auto Off

Display turns off after 1 minute.
Wake up the display with any button.

Remote Control

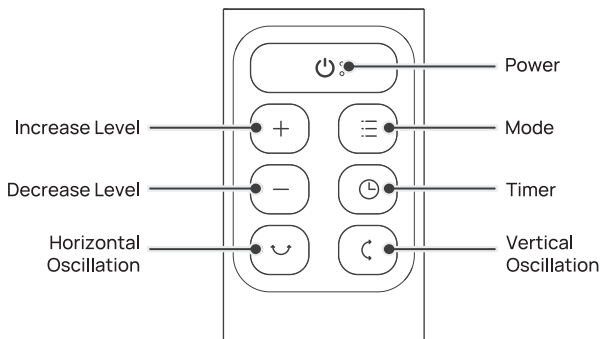

CLEANING AND MAINTENANCE

04

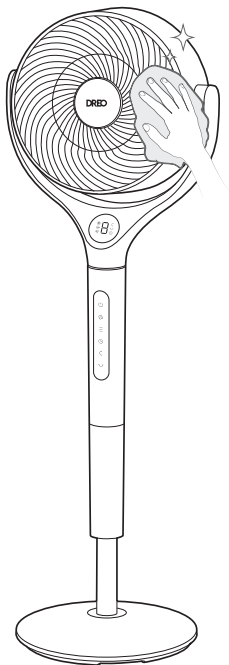

Outer Surface

Gently wipe off the dust with a soft, dry cloth.

Base

The base can be disassembled in the reverse order of assembly.

CAUTION



1. Always unplug the fan before any cleaning or maintenance to avoid the risk of fire, electric shock, or injury to persons.
2. Do not immerse in water or get water inside the motor housing.
3. Do not use any chemical agents when cleaning the fan.
4. Store in a cool, dry place and cover it to protect from dust.



WARNING

To reduce the risk of electrical shock and injury to persons, turn off and unplug the appliance before any cleaning and maintenance.

1

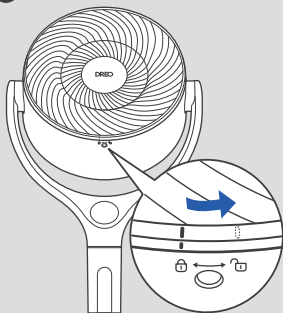

Remove the screw on the front grille, rotate the grille counterclockwise to take it off.

2

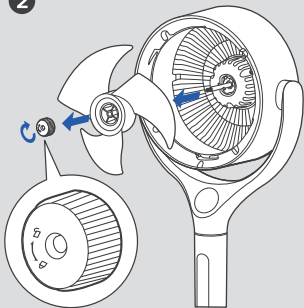

Remove the blade cap by rotating it as shown and take the blade assembly out of the shaft.

3

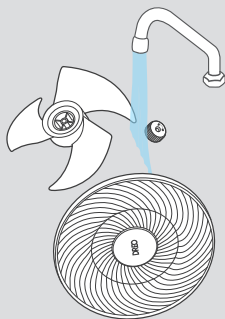

Rinse cap, blades, and grille under running water or with a clean, damp cloth.

4

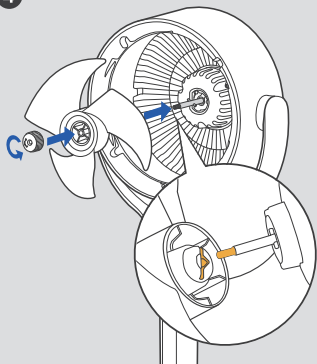

Dry up all parts, and insert the blade assembly back into the shaft by aligning the centers.

5

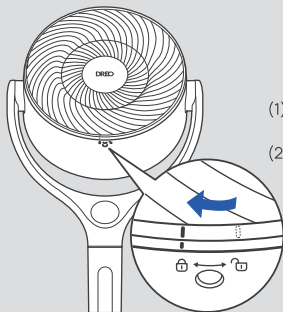

- (1) Align the point on the front grille with the right point on the casing,
- (2) rotate the grille clockwise and install the screw back in place.

My appliance won't turn on!

Make sure that the cord is connected to a powered outlet and the mains voltage corresponds with the voltage indicated on the appliance.

My appliance is shaky and wobbling!

1. Place the appliance on a flat, level surface.
2. Incorrect installation might also cause shakiness. Please refer to the assembly instructions in **page 1-2**.

My appliance is making vibration and noise!

1. Place the appliance on a flat, level surface.
2. Be sure not to insert anything into the air inlet and outlet.

If your problem is not listed or still persists, please contact our Customer Support (see page 217).

INHALT

01

IHR GERÄT
MONTIEREN

13-15

02

IHR GERÄT IM
ÜBERBLICK

16-17

03

IHR GERÄT
VERWENDEN

18-20

04

REINIGUNG UND
WARTUNG

21-23

05

PROBLEMLÖSUNG

24

IHR GERÄT MONTIEREN 01

Montageanweisungen

Entfernen Sie bei erstmaliger Verwendung des Gerätes die Hüllen und bringen Sie die Teile anhand der nachstehenden Schritte an.

1

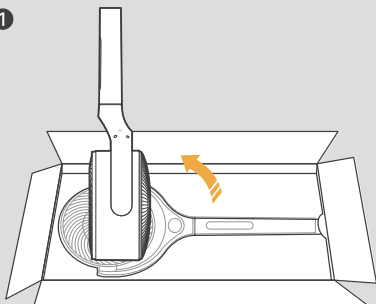

Drehen Sie das Ventilatorgehäuse um.

2

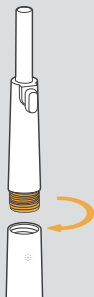

Installieren Sie den kurzen Standfuß im Ventilatorgehäuse.

3

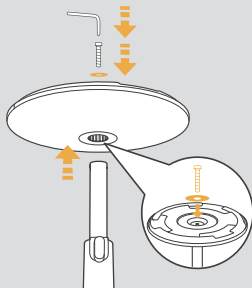

Schieben Sie die Säule in die Basis, schrauben Sie sie dann durch die flache Unterlegscheibe in der Unterseite der Säule fest.

4

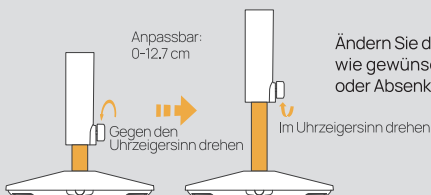

Ändern Sie die Höhe des Gerätes wie gewünscht durch Anheben oder Absenken.

5

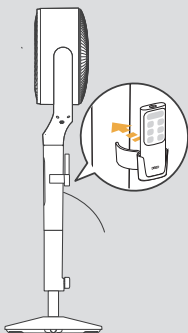

Installieren Sie die Fernbedienungshalterung.

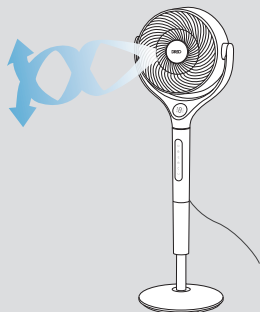

ACHTUNG

Nehmen Sie das Luftumwälzgebläse nicht in Betrieb, wenn die Basis nicht installiert wurde.

Bitte seien Sie vorsichtig und gehen Sie während der Installation sorgsam mit der Basis um.

Lieferumfang

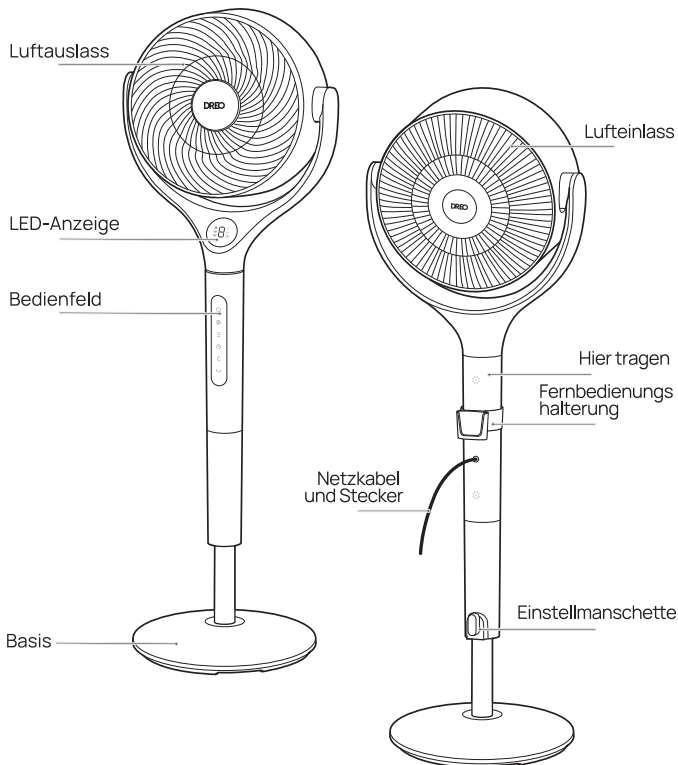

Bedienung-
sanleitung

WICHTIGE
SICHERHEIT-
SHINWEISE



Fern-
bedien-
ung



2 x AAA-
Batterien



Fernbedien-
ungshal-
terung



Flache
Unter-
legscheibe



Schraube
für Basis



Schraub-
dreher für
Basis

Bedienfeld



Ein-/Austaste

- Gerät ein-/ausschalten.



Ventilator-Geschwindigkeitstaste (1 – 9 Stufen – Turbo)



Modustaste

- Zwischen Normal/Auto/Turbo-Modus Umschalten.
- Drücken Sie lange 3 Sekunden, um stummzuschalten oder den Ton wiederherzustellen.



Timer-Taste

- Zur Einstellung eines Timers wählen (0 bis 8 h)



Vertikale Oszillation





- Vertikaler Luftstrom (0°/60°/90°/120°)



Horizontale Oszillation

- Horizontaler Luftstrom (0°/30°/60°/90°/120°).

Hinweis:

- Bei Abschaltung zeigt das Display , während Ihr Ventilator auf seine Originalposition zurückgesetzt wird. Sie können diese Funktion de-/aktivieren, indem Sie  3 Sekunden lang gedrückt halten.
- Drücken Sie  und  gleichzeitig 5 Sekunden lang, um das Gerät auf die Werkseinstellungen zurückzusetzen.

LED-Anzeige



Auto-Modus



Turbo-Modus



Normaler
Modus



Luftumwälzge-
bläse-Geschwindigkeit
/ Timer-Stunde



Vertikale
Oszillation



Horizontale
Oszillation



Timer

IHR GERÄT VERWENDEN

03

Das Maximum aus Ihrem Luftumwälzgebläse herausholen

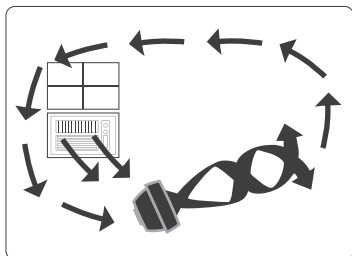

Sommer:

Mit Klimaanlage verwenden

Positionieren Sie das Luftumwälzgebläse vor Ihrer Klimaanlage, damit kalte Luft zirkuliert und die Kühlung verbessert wird.

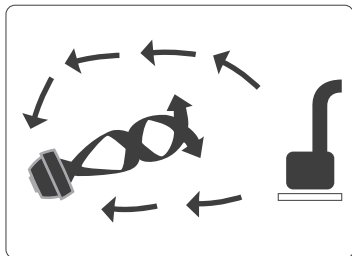

Winter:

Mit Heizgerät verwenden

Verteilen Sie warme Luft in jeder Ecke des Raums, lassen Sie warme Luft schneller zirkulieren.

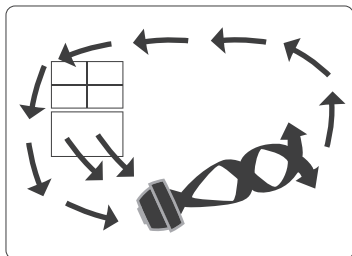



Frühling und Herbst:

Zirkulation

Sorgen Sie für frische, angenehme Raumluft wie draußen.

Betriebsmodi (Drücken Sie auf der Fernbedienung)

	Normaler Modus Das Luftumwälzgebläse läuft bei fester Geschwindigkeit.
	Auto-Modus Der Ventilator erhöht automatisch die Geschwindigkeit, wenn die Raumtemperatur höher ist, und verringert die Geschwindigkeit, wenn die Temperatur niedriger ist.
	Turbo-Modus Das Luft Umwälzgebläse läuft bei maximaler Geschwindigkeit.

Zusätzliche Funktionen und Merkmale



Timer

Drücken Sie  bei eingeschaltetem Ventilator zur Einstellung eines Timers (0 bis 8h) wiederholt die Timer-Taste. Wenn der Timer endet, stoppt der Ventilator automatisch. Stellen Sie die Zeit zum Abbrechen auf 0 Stunden ein.

Hinweis: Wenn der Timer für die automatische Abschaltung aktiviert ist, Anzeige kehrt nach 3 Sekunden zu Ventilatorgeschwindigkeit zurück



Kindersicherung

Halten Sie die Tasten  und  gleichzeitig für 3 Sekunden gedrückt, um die Kindersicherung ein- oder auszuschalten

Hinweis: Die Kindersicherung gilt nicht für die Bedienung über die Fernbedienung. Sie können die Kindersicherung auch deaktivieren, indem Sie das Gerät erneut einstecken oder auf die Werkseinstellungen zurücksetzen.



Arbeitsspeicher

Wenn der Ventilator ausgeschaltet und an die Stromversorgung angeschlossen wird, arbeitet er beim erneuten Einschalten mit den vorherigen Einstellungen (mit Ausnahme der Timer-Einstellung).



Countdown-Anzeige

Beim langen Drücken der Tasten für Werksreset, Kindersicherung und Stummschaltung wird auf dem Display entsprechend ein Countdown angezeigt.



Automatische Display-Abschaltung

Das Display schaltet sich nach 1 Minute aus. Wecken Sie das Display durch Drücken einer beliebigen Taste wieder auf.

Fernbedienung

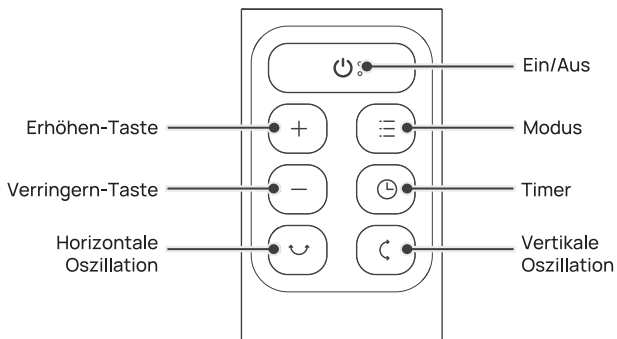

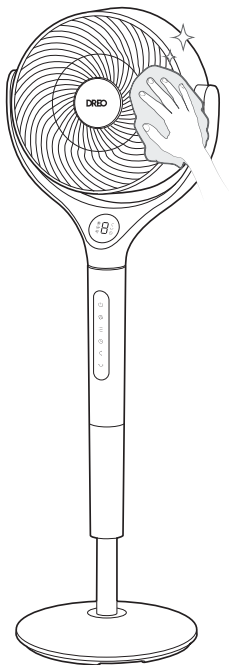

Außenfläche

Wischen Sie den Staub vorsichtig mit einem weichen, trockenen Tuch ab.

Basis

Die Basis in umgekehrter Reihenfolge zur Montage demontieren.

ACHTUNG



1. Trennen Sie den Ventilator vor Reinigungs- und Wartungsarbeiten, damit keine Brände, Stromschläge oder Verletzungen auftreten.
2. Tauchen Sie das Gerät nicht in Wasser ein und achten Sie darauf, dass kein Wasser ins Motorgehäuse gelangt.
3. Verwenden Sie bei der Reinigung des Ventilators keine Chemikalien.
4. Bewahren Sie das Gerät an einem kühlen, trockenen Ort auf. Decken Sie es zum Schutz vor Staub ab.



WARNUNG

Um das Risiko von elektrischen Stromschlägen oder Verletzungen zu verringern, schalten Sie das Gerät aus und ziehen Sie den Netzstecker, bevor Sie es reinigen oder warten.

1

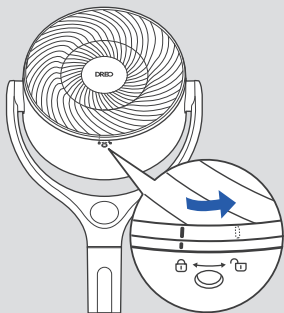

Entfernen Sie die Schraube an den vorderen Gittern, drehen Sie das Gitter zum Abnehmen gegen den Uhrzeigersinn.

2

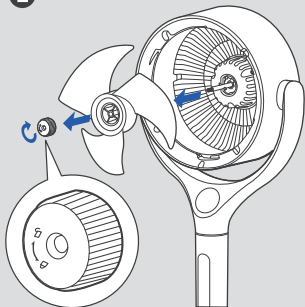

Entfernen Sie die Flügelkappe, indem Sie sie wie abgebildet drehen. Nehmen Sie die Flügelbaugruppe aus dem Schaft.

3

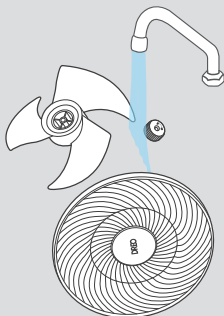

Spülen Sie Kappe, Flügel und Gitter unter fließendem Wasser oder mit einem sauberen, feuchten Tuch ab.

4

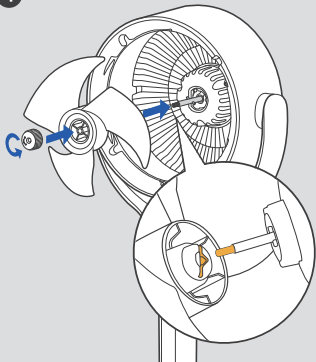

Trocknen Sie alle Teile und setzen Sie die Flügelbaugruppe wieder in den Schaft ein, indem Sie die mittleren Teile ausrichten.

5

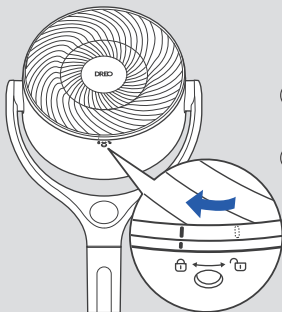

- (1) Richten Sie den Punkt am vorderen Gitter am rechten Punkt am Gehäuse wie abgebildet aus.
- (2) Drehen Sie das Gitter im Uhrzeigersinn und bringen Sie die Schraube wieder an.

Mein Gerät schaltet sich nicht ein!

Achten Sie darauf, dass das Kabel an eine spannungsführende Steckdose angeschlossen ist und die Netzspannung mit der am Gerät angegebenen Spannung übereinstimmt.

Mein Gerät ist wackelig und instabil!

1. Stellen Sie das Gerät auf einem flachen, ebenen Untergrund auf.
2. Fehlerhafte Installation kann zu Instabilität führen. Bitte beachten Sie die Montageanweisungen auf **Seite 13-14**.

Mein Gerät vibriert und macht Geräusche!

1. Stellen Sie das Gerät auf einem flachen, ebenen Untergrund auf.
2. Achten Sie darauf, nichts in den Lufterlass und -auslass zu stecken.

Bitte wenden Sie sich an unseren Kundendienst (siehe Seite 217), falls Ihr Problem nicht aufgelistet ist oder sich nicht beheben lässt.

CONTENU

01

ASSEMBLAGE DE
VOTRE APPAREIL

25-27

02

CONNAÎTRE
VOTRE APPAREIL

28-29

03

UTILISATION DE
VOTRE APPAREIL

30-32

04

NETTOYAGE
ET ENTRETIEN

33-35

05

DÉPANNAGE

36

ASSEMBLAGE DE VOTRE APPAREIL

01

Instructions d'assemblage

Lorsque vous utilisez l'appareil pour la première fois, retirez l'emballage et fixez les pièces en suivant les étapes ci-dessous.

1

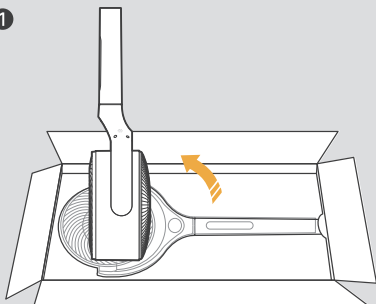

Retournez le corps du ventilateur.

2

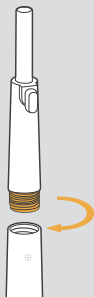

Installez le socle court dans le corps du ventilateur.

3

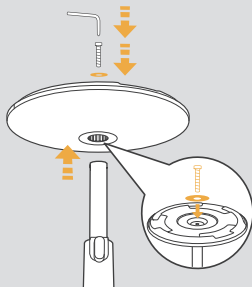

Insérez la colonne dans la base, puis vissez à travers la rondelle plate, dans le bas de la colonne.

4

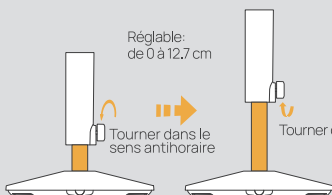

Levez ou abaissez l'appareil à la hauteur souhaitée.

5

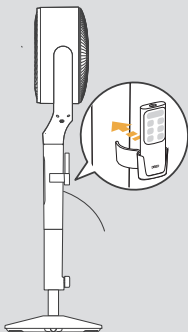

Installez le support de la télécommande.

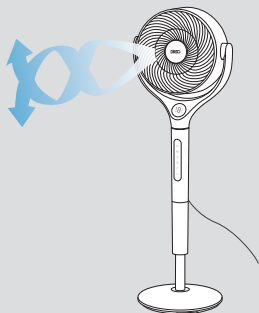

ATTENTION

N'utilisez pas le circulateur d'air si le socle n'a pas été installé.
Veuillez faire preuve de prudence et manipuler la base avec soin lors de l'installation.

Contenu de l'emballage

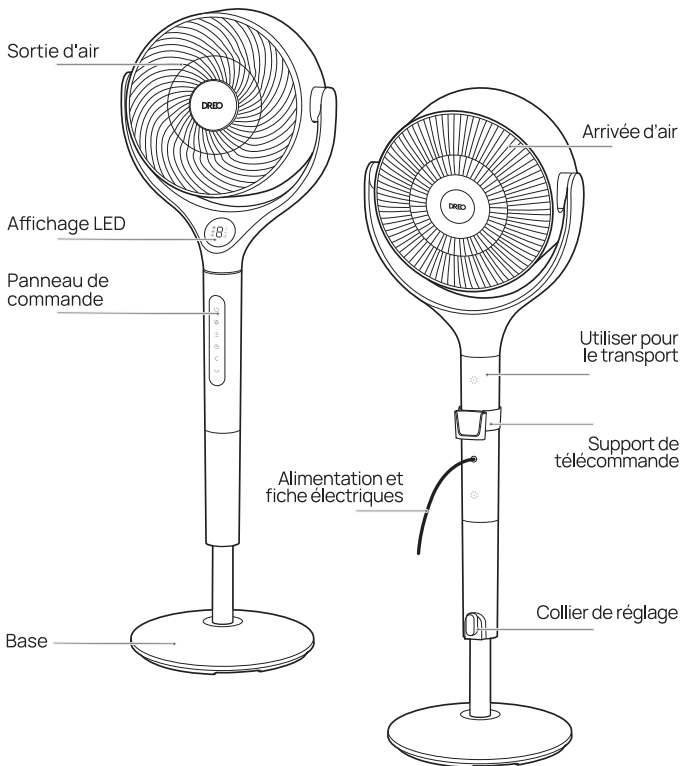

Guide de l'utilisateur

CONSIGNES DE SÉCURITÉ IMPORTANTES



Télécommande



2x Piles AAA



Support de télécommande



Rondelle plate



Vis pour la base



Tournevis pour la base

CONNAÎTRE VOTRE APPAREIL

02

Panneau de commande



Bouton d'alimentation

- Interrupteur de marche / arrêt.



Bouton de vitesse du ventilateur (Niveaux 1 à 9 - Turbo)



Bouton Mode

- Basculer entre le mode Normal / Auto / Turbo
- Appuyez longtemps pendant 3 secondes pour activer/désactiver le son.



Bouton du minuteur

- Sélectionnez pour régler une minuterie (entre 0 et 8 h)



Oscillation verticale





- Balayage vertical du flux d'air (0°/60°/90°/120°)



Oscillation horizontale

- Balayage horizontal du flux d'air (0°/30°/60°/90°/120°).

Remarque:

- Lorsqu'il est éteint, l'écran affiche  pendant que votre ventilateur se réinitialise à sa position d'origine. Vous pouvez activer/désactiver cette fonction en maintenant le bouton  enfoncé pendant 3 secondes.
- Appuyez simultanément sur  et  pendant 5 secondes pour rétablir les paramètres d'usine.

Affichage LED



Mode
Automatique



Mode Turbo



Mode normal



Vitesse du circula-
teur d'air / heure du
minuteur



Oscillation
verticale



Oscillation
horizontale



Minuteur

UTILISATION DE VOTRE APPAREIL

03

Tirer le meilleur parti de votre circulateur d'air

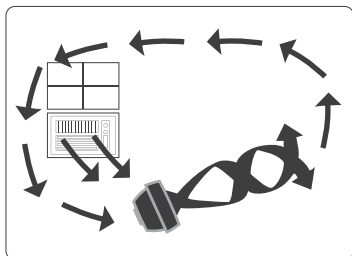

Été:

Utilisation avec un climatiseur

Placez le circulateur d'air devant votre climatiseur pour faire circuler l'air froid et assurer un meilleur refroidissement.

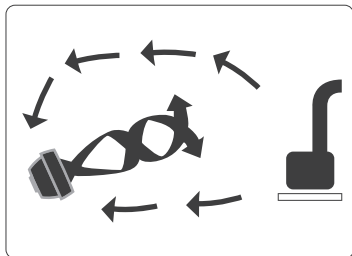

Hiver:

Utilisation avec un radiateur

Diffusez la chaleur dans le coin de la pièce et faites circuler l'air chaud plus rapidement.

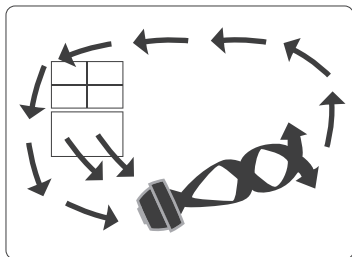



Printemps et automne:

Circulation

Rendez l'intérieur aussi frais et agréable que l'extérieur.

Modes de fonctionnement

(Appuyez sur la touche de  la télécommande)

	Mode Normal Le ventilateur fonctionne à vitesse constante.
	Mode Automatique Le ventilateur augmente automatiquement la vitesse lorsque la température de la pièce est plus élevée et diminue la vitesse lorsque la température est plus basse.
	Mode Turbo Le circulateur d'air fonctionne à la vitesse maximale.

Caractéristiques supplémentaires





Minuteur

Lorsque le ventilateur est ALLUMÉ, appuyez sur le bouton du minuteur  à plusieurs reprises pour programmer un minuteur (entre 0 et 8 h). Lorsque le minuteur a terminé, le ventilateur s'arrête automatiquement. Pour annuler, réglez l'heure sur 0 heure.

Remarque: Lorsque le minuteur d'arrêt automatique est activé, l'écran repassera sur la vitesse du ventilateur 3 secondes plus tard. L'écran affichera 8 si la minuterie dépasse 8 heures.



Verrouillage Enfant

Appuyez longuement sur  et  simultanément pendant 3 secondes pour activer/désactiver la sécurité enfant.

Remarque: Le verrouillage enfant ne s'applique pas à la télécommande. Vous pouvez également désactiver le verrouillage enfant en rebranchant l'appareil.



Mémoire

Si le ventilateur est ÉTEINT et connecté à l'alimentation, il fonctionne sous les réglages précédents (sauf le réglage de minuteur) lorsqu'il est à nouveau ALLUMÉ.



Affichage du compte à rebours

Lorsque vous maintenez enfoncées les touches de réinitialisation d'usine, de verrouillage enfant et de mise en sourdine, un compte à rebours s'affiche sur l'écran.



Extinction automatique de l'écran

L'écran s'éteint après 1 minute.
Réveillez l'écran en appuyant sur n'importe quel bouton.

Télécommande

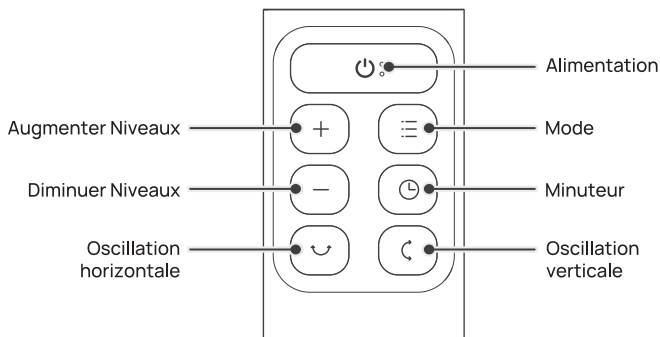

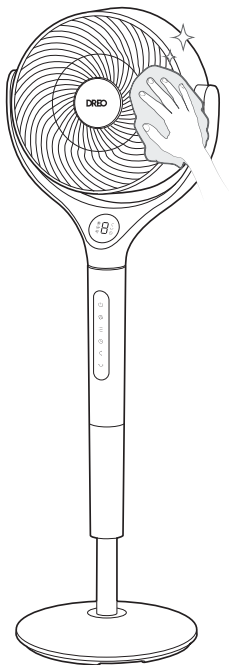

Surface externe

Essuyez doucement la poussière avec un chiffon doux et sec.

Base

La base peut être démontée dans l'ordre inverse du montage.

ATTENTION



1. Débranchez toujours le ventilateur avant tout nettoyage ou entretien.
2. Ne le plongez pas dans l'eau et ne faites pas pénétrer d'eau à l'intérieur du boîtier du moteur.
3. N'utilisez pas d'agents chimiques lors du nettoyage du ventilateur.
4. Gardez l'appareil dans un endroit frais et sec et le couvrir pour le protéger de la poussière.



AVERTISSEMENT

Afin de réduire les risques d'électrocution et de blessures physiques, veuillez éteindre et débrancher l'appareil avant toute opération de nettoyage et entretien.

1

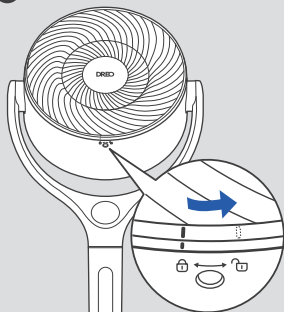

Retirez la vis de la grille avant, faites pivoter la grille dans le sens antihoraire pour la retirer.

2

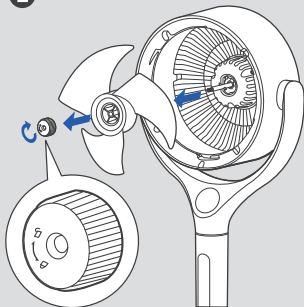

Retirez le capuchon des pales en le tournant comme indiqué et retirez l'ensemble des pales de l'arbre.

3

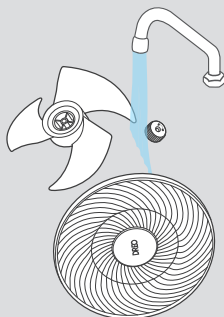

Rincez le capuchon, les pales et la grille à l'eau courante ou avec un chiffon propre et humide.

4

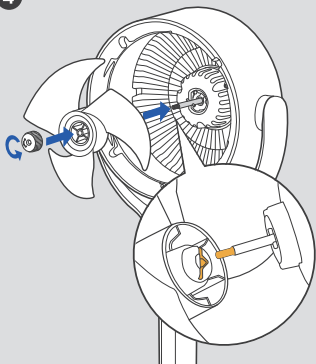

Séchez toutes les pièces et réinsérez l'ensemble des pâles sur l'arbre en alignant les centres.

5

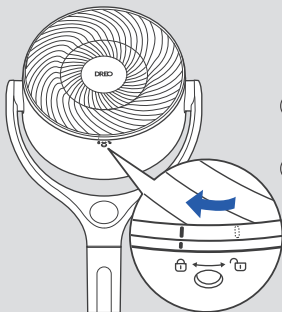

- (1) Alignez le point de la grille avant avec le point droit du boîtier comme indiqué.
- (2) Tournez la grille dans le sens horaire et remettez la vis en place.

Mon appareil ne s'allume pas!

Assurez-vous que le cordon est connecté à une prise de courant et que la tension secteur correspond à la tension indiquée sur l'appareil.

Mon appareil tremble et vacille!

1. Placez l'appareil sur une surface plane et horizontale.
2. Une installation incorrecte peut également causer des tremblements. Veuillez vous reporter aux instructions de montage pages 25-26.

Mon appareil vibre et fait du bruit!

1. Placez l'appareil sur une surface plane et horizontale.
2. Veillez à ne rien insérer dans l'entrée et la sortie d'air.

Si votre problème n'est pas listé ou persiste, contactez notre support client (voir page 217).

CONTENUTO

01

MONTAGGIO DELLA
APPARECCHIO

37-39

02

PANORAMICA DELLA
APPARECCHIO

40-41

03

USO DELLA
APPARECCHIO

42-44

04

PULIZIA E
MANUTENZIONE

45-47

05

RISOLUZIONE
DEI PROBLEMI

48

MONTAGGIO DELLA APPARECCHIO

01

Istruzioni per il montaggio

Quando si utilizza l'apparecchio per la prima volta, rimuovere gli involucri e fissare le parti seguendo i passaggi seguenti.

1

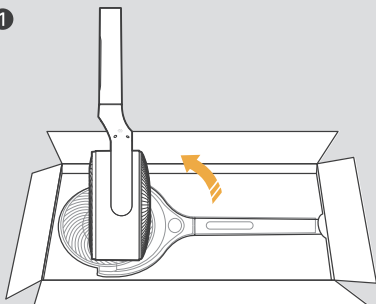

Capovolgere il corpo del ventilatore.

2

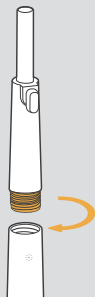

Montare il piedistallo corto sul corpo del ventilatore.

3

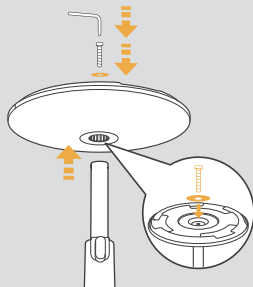

Spingere la colonna nella base, quindi avvitare nella parte inferiore della colonna inserendo la rondella piana.

4

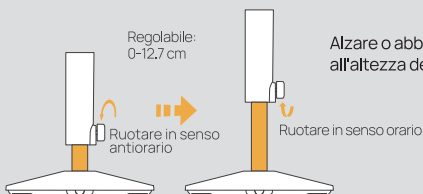

5

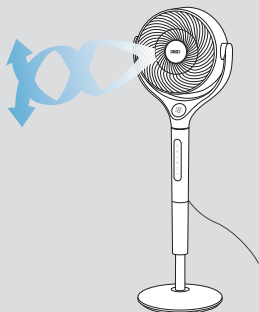
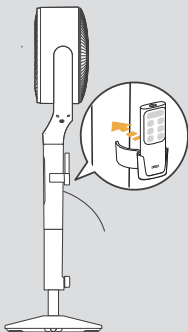

ATTENZIONE

Non azionare la ventola di circolazione d'aria se la base non è stata installata. Prestare attenzione e maneggiare la base con cura durante l'installazione.

Contenuto della confezione

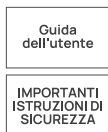
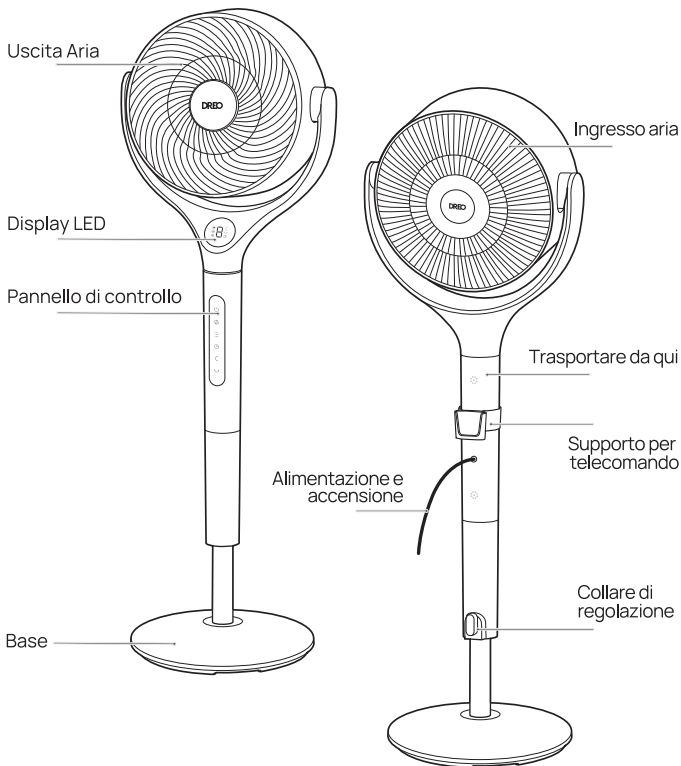

Telecomando



2x Batterie AAA



Supporto per telecomando



Rondella piatta



Vite per la base



Giravite per la base

PANORAMICA DELLA APPARECCHIO

02

Pannello di controllo



Tasto di alimentazione

- Accendere/spegnere.



Tasto di velocità del ventilatore (Livelli da 1 a 9 - Turbo Tenere)



Tasto di modalità

- Passare tra le modalità Normale/Automatico/Turbo
- Tenere premuto per 3 secondi per attivare/disattivare l'audio



Tasto Timer

- Selezionare per impostare un timer (0-8 ore)



Oscillazione verticale





- Muove il flusso dell'aria in senso verticale (0°/60°/90°/120°)



Oscillazione orizzontale

- Muove il flusso dell'aria in orizzontale (0°/30°/60°/90°/120°).

Nota:

- Quando è spento, sul display viene visualizzato il messaggio  mentre il ventilatore viene riportato alla posizione originale. È possibile attivare/disattivare questa funzione tenendo premuto  per 3 secondi.
- Premere contemporaneamente  e  per 5 secondi per ripristinare le impostazioni di fabbrica.

Display LED



Modalità
Automatico



Modalità
Turbo



Modalità
Normale



Velocità ventilatore
/ Ora timer



Oscillazione
verticale



Oscillazione
orizzontale



Timer

USO DELLA APPARECCHIO

03

Ottenere il massimo dalla ventola di circolazione d'aria

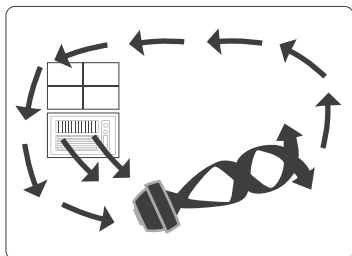

Estate:

Usato con condizionatore

Posizionare la ventola di circolazione d'aria davanti all'aria condizionata per fare circolare l'aria fredda e offrire un miglior raffreddamento.

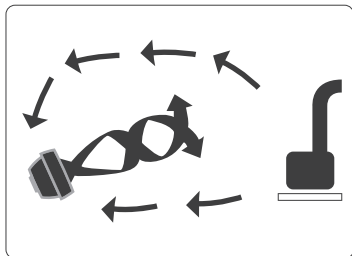

Inverno:

Usato con termoventilatore

Inviare il calore all'angolo della stanza per circolare l'aria calda più velocemente.

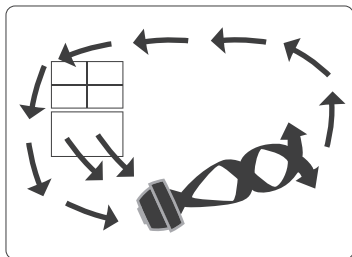



Autunno e primavera:

Ricircolo

Rendere gli interni freschi e piacevoli come gli esterni.

Modalità di funzionamento (Premere sul telecomando)

	Modalità Normale La velocità della ventola di circolazione d'aria è fissa.
	Modalità Automatico Il ventilatore aumenta automaticamente la velocità quando la temperatura della stanza è più alta e la diminuisce quando la temperatura è più bassa.
	Modalità Turbo La velocità della ventola di circolazione d'aria è massima.

Funzioni supplementari





Timer

Quando il ventilatore è acceso, premere ripetutamente il tasto del timer  per impostare un timer (0-8 h). Al termine del timer, il ventilatore cessa di funzionare automaticamente. Per annullare, impostare il tempo su 0 ora.

Nota: Quando il timer di spegnimento automatico è abilitato, il display torna alla velocità del ventilatore dopo 3 secondi.



Sicurezza per Bambini

Premere a lungo  e  per 3 secondi per attivare/disattivare il Blocco Bambini.

Nota: La sicurezza per bambini non si applica alle operazioni tramite il telecomando e l'app Dreo. È possibile disattivare la sicurezza per bambini anche ricollegando la spina, ripristinando le impostazioni di fabbrica.



Memoria

Se il ventilatore viene SPENTO o scollegato dall'alimentazione elettrica, riprenderà a funzionare con le impostazioni precedenti (tranne che per le impostazioni del timer) quando sarà ACCESO di nuovo.



Visualizzazione del conto alla rovescia

Quando si premono a lungo i pulsanti per il ripristino di fabbrica, il blocco bambini, e la disattivazione dell'audio, sul display viene visualizzato un conto alla rovescia.



Spegnimento automatico del display

Il display si spegne dopo 1 minuto. Svegliate il display premendo un qualsiasi pulsante.

Telecomando

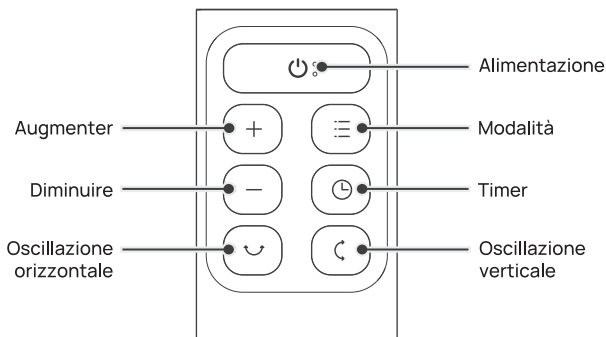

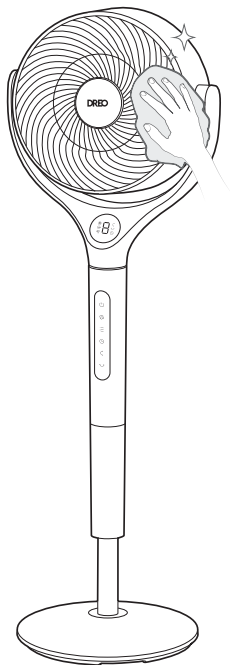

Superficie esterna

Eliminare delicatamente la polvere con un panno morbido e asciutto.

Base

La base può essere smontata nell'ordine inverso a quello di montaggio.

ATTENZIONE



1. Scollegare sempre il ventilatore prima di qualsiasi pulizia o manutenzione.
2. Non immergere in acqua o far penetrare acqua all'interno dell'alloggiamento del motore.
3. Non utilizzare agenti chimici durante la pulizia del ventilatore.
4. Conservare in un luogo fresco e asciutto e coprirlo per proteggerlo dalla polvere.



AVVERTENZA

Per ridurre il rischio di scosse elettriche e lesioni alle persone, spegnere e scollegare l'apparecchio prima di qualsiasi operazione di pulizia e manutenzione.

1

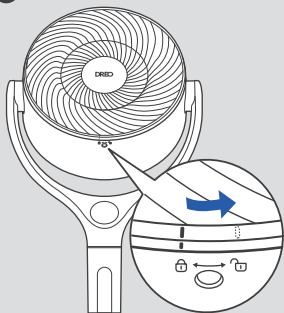

Rimuovere le viti sulla griglia anteriore e posteriore, quindi ruotare la griglia in senso antiorario per rimuoverla.

2

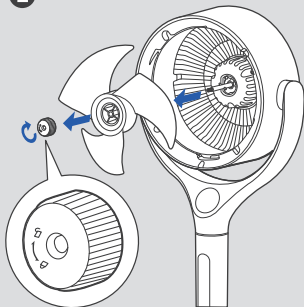

Rimuovere il cappuccio delle pale ruotandolo come mostrato ed estrarre l'insieme delle pale dall'asse.

3

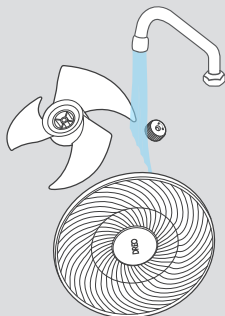

Sciacquare il cappuccio, le pale e le griglie in acqua corrente o con un panno pulito e umido.

4

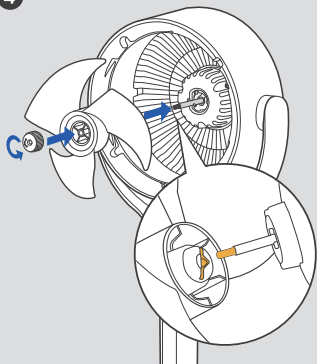

Asciugare tutte le parti e riposizionare il gruppo pale nell'albero allineando i centri.

5

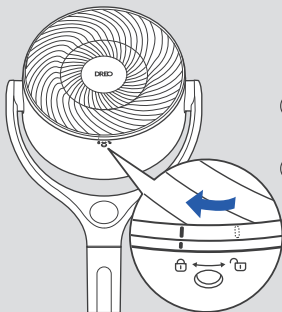

- (1) Allineare il punto sulla griglia anteriore con il punto sulla destra sulla scocca.
- (2) Ruotare la griglia in senso orario e inserire nuovamente la vite.

Il mio apparecchio non si accende!

Assicurati che il cavo sia collegato a una presa di corrente funzionante e che la tensione di rete corrisponda a quella indicata sul apparecchio.

Il mio apparecchio traballa e oscilla!

1. Collocare la ventola di apparecchio su una superficie piana e liscia.
2. Un'installazione errata potrebbe anche causare tremori. Consultare le istruzioni per il montaggio a **pagina 37-38**.

La ventola di apparecchio emette vibrazioni e rumore!

1. Collocare la ventola di apparecchio su una superficie piana e liscia.
2. Assicurarsi di non inserire alcun oggetto nell'ingresso e nell'uscita dell'aria.

Se il problema non è elencato o persiste, contattare la nostra assistenza clienti (vedere pagina 217).

CONTENIDO

01

MONTAJE DEL
APARATO

49-51

02

FAMILIARIZACIÓN
CON EL APARATO

52-53

03

USO DEL
APARATO

54-56

04

LIMPIEZA Y
MANTENIMIENTO

57-59

05

SOLUCIÓN DE
PROBLEMAS

60

MONTAJE DEL APARATO

01

Instrucciones de ensamblado

Cuando utilice el aparato por primera vez, retire las envolturas y coloque las piezas siguiendo los pasos que se indican a continuación.

1

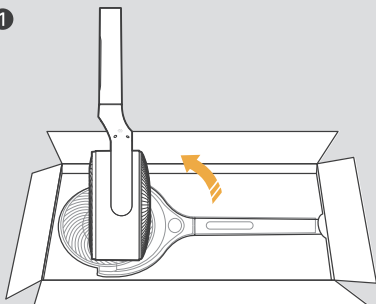

Gire el cuerpo del ventilador y póngalo boca abajo.

2

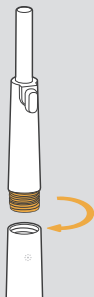

Instale el pedestal corto en la estructura del ventilador.

3

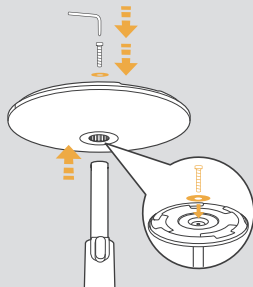

Encaje la columna en la base, luego atornillela a través de la arandela plana hasta la parte inferior de la columna.

4

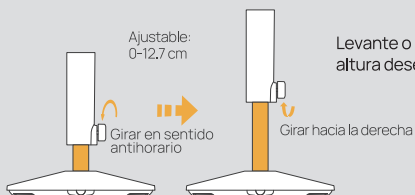

Levante o baje el aparato hasta la altura deseada.

5

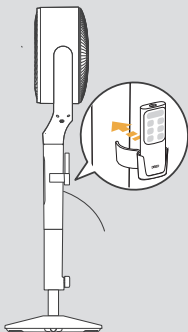

Instale el soporte del mando a distancia.

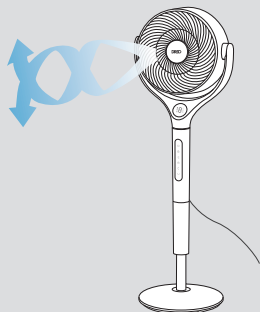

ATENCIÓN

No ponga en funcionamiento el circulador de aire si la base no se ha instalado.

Tenga cuidado y manipule la base con cuidado durante la instalación.

Contenidos del paquete

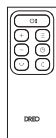
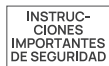
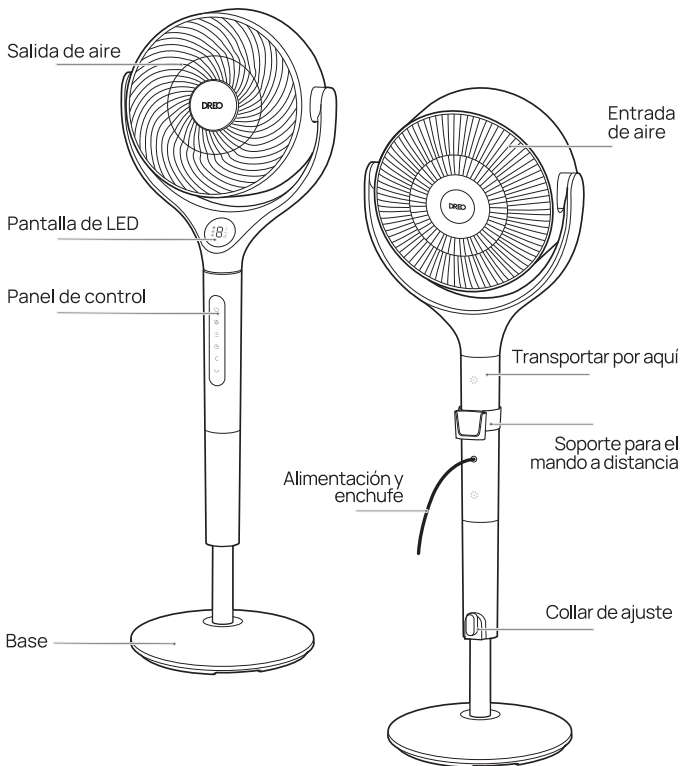

FAMILIARIZACIÓN CON EL APARATO

02

Panel de control



Botón de Alimentación

- Encendido y apagado.



Botón Velocidad del Ventilador (1-9 niveles - Turbo)



Botón Modo

- Permite cambiar entre los modos siguientes: Normal/ Automático/Turbo
- Pulsación prolongada larga de 3 segundos para silencio o anulación de silencio



Botón Temporizador

- Seleccione este botón para establecer un temporizador (0-8h)



Botón Oscilación Vertical





- Flujo de aire vertical (0°/60°/90°/120°)



Botón Oscilación Horizontal

- Flujo de aire horizontal (0°/30°/60°/90°/120°).

Nota:

- Al apagarse, la pantalla mostrará  (Indicador LED) mientras el ventilador recupera su posición original. Puede activar o desactivar esta función pulsando sin soltar el botón  (salida de aire vertical) durante 3 segundos.
- Presione  y  al mismo tiempo durante 5 segundos para restablecer los ajustes de fábrica.

Pantalla LED



Modo Automático



Modo Turbo



Modo Normal



Velocidad del Ventilador / Hora del Temporizador



Oscilación Vertical



Oscilación Horizontal



Temporizador

Aprovechar al máximo el circulador de aire

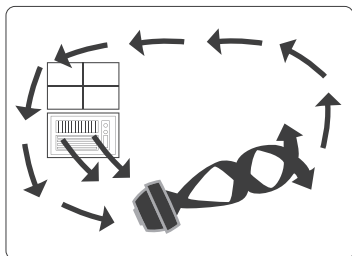

Verano:

Uso con aire acondicionado

Coloque el circulador de aire delante del aparato de aire acondicionado para hacer circular el aire frío y proporcionar una mejor refrigeración.

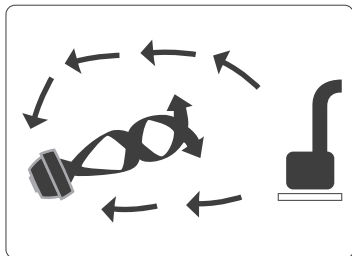

Invierno:

Utilizar con calefactor

Envíe el calor a la esquina de la habitación y haga circular el aire caliente más rápidamente.

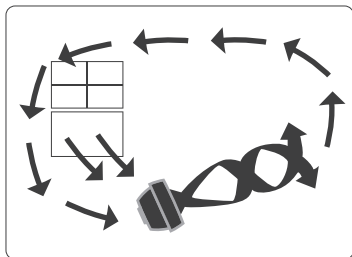



Primavera y otoño:

Circulación

Haga que el interior resulte tan fresco y agradable como el exterior.

Modos de trabajo (Presione en su control remoto)

	Modo Normal El circulador de aire funciona a velocidad fija.
	Modo Automático El ventilador aumenta automáticamente la velocidad cuando la temperatura de la habitación es más alta y disminuye la velocidad cuando la temperatura es más baja.
	Modo Turbo El circulador de aire funciona a máxima velocidad.

Funciones Adicionales





Temporizador

Cuando el ventilador esté ENCENDIDO/APAGADO, toque el botón del temporizador  repetidamente para configurar el temporizador de 0 a 8 horas. Cuando finalice el temporizador, el ventilador se detendrá/comenzará a funcionar automáticamente. Para cancelar, ajuste el temporizador a 0 horas.

Nota: Cuando el temporizador de apagado está habilitado, la pantalla volverá a mostrar la velocidad del ventilador después de 3 segundos.



Seguro para niños

Mantenga presionados  y  al mismo tiempo por 3 segundos para encender/apagar el seguro para niños.

Nota: El seguro para niños no se aplica para operaciones desde el control remoto, el seguro para niños también puede ser desactivado al re-enchufar, o al restaurar la configuración de fábrica.



Memoria

Si el ventilador se APAGA o se conecta a la alimentación, funcionará con la configuración anterior (excepto la configuración del temporizador) cuando se vuelva a ENCENDER.



Visualización de la cuenta atrás

Al mantener pulsados los botones de Restablecimiento de fábrica, Bloqueo infantil, y Silencio, se mostrará una cuenta atrás en la pantalla en consecuencia.



Display de auto apagado

El display se apagará automáticamente después de 1 minuto. Puede despertar el display al presionar cualquier botón.

Mando a distancia

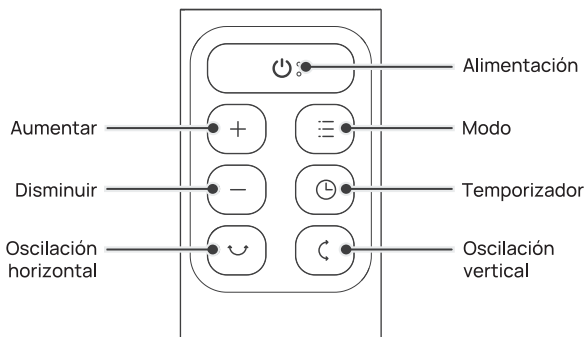

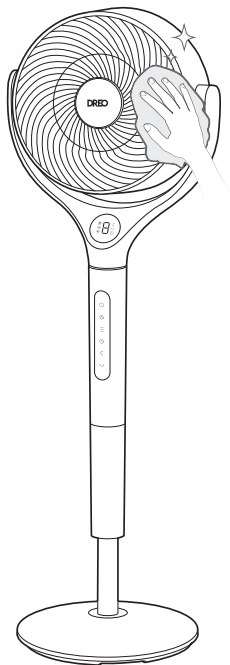

Superficie exterior

Limpe con cuidado el polvo con un paño suave y seco.

Base

La base se puede desmontar en orden inverso al montaje.

ATENCIÓN



1. Desenchufe siempre el ventilador antes de realizar cualquier limpieza o mantenimiento.
2. No sumerja el aparato en agua ni permita que entre agua en la carcasa del motor.
3. No utilice ningún agente químico cuando limpie el ventilador.
4. Guárdelo en un lugar fresco y seco y cúbralo para protegerlo del polvo.



ADVERTENCIA

Para reducir el riesgo de descarga eléctrica o lesiones, apague y desenchufe el aparato antes de llevar a cabo cualquier limpieza o mantenimiento.

1

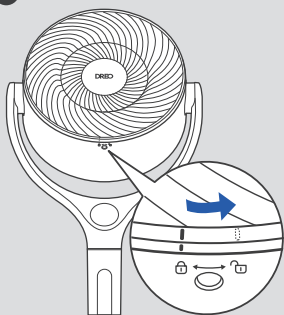

Quite el tornillo de la rejilla delantera y gírela en sentido antihorario para sacarla.

2

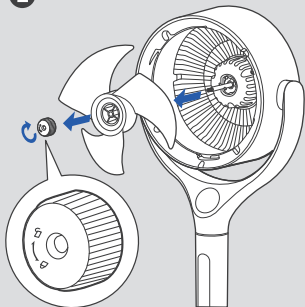

Retire la tapa de las paletas girándola como se muestra y saque el conjunto de la paleta del eje.

3

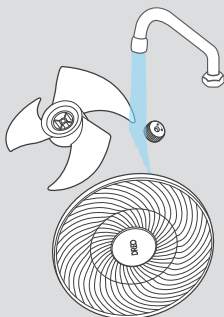

Enjuague la tapa, las paletas y la rejilla con agua corriente o con un paño limpio y húmedo.

4

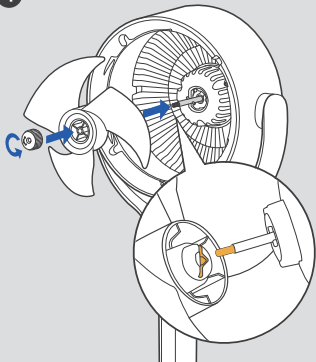

Seque todas las piezas y vuelva a insertar el conjunto de las aspas en el eje alineando los centros.

5

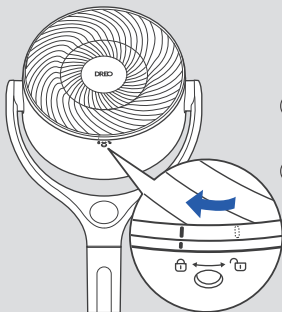

- (1) Alinee el punto de la rejilla delantera con el punto derecho de la carcasa como se muestra.
- (2) gire la rejilla en el sentido de las agujas del reloj y vuelva a instalar el tornillo.

¡Mi aparato no se enciende!

Asegúrate de que el cable esté conectado a una toma de corriente con energía y que la tensión de la red coincida con la tensión indicada en el aparato.

¡El aparato tiembla y se tambalea!

1. Coloque el aparato sobre una superficie plana y nivelada.
2. La instalación incorrecta también puede causar temblores. Consulte las instrucciones de montaje en la [página 49-50](#).

¡El aparato vibra y hace ruido!

1. Coloque el aparato sobre una superficie plana y nivelada.
2. Asegúrese de no insertar nada en la entrada y salida de aire.

Si el problema no aparece en la lista o sigue apareciendo, póngase en contacto con nuestro servicio de atención al cliente (consulte la [página 217](#)).

İÇERİK

01

CİHAZINIZI
MONTE ETME

61-63

02

CİHAZINIZI
TANIMA

64-65

03

CİHAZINIZI
KULLANMA

66-68

04

TEMİZLİK
VE BAKIM

69-71

05

SORUN
GİDERME

72

CİHAZINIZI MONTE ETME

01

Montaj Talimatları

Cihazı ilk kez kullanırken, aşağıdaki adımları izleyerek sargıları çıkarın ve parçaları takın.

1

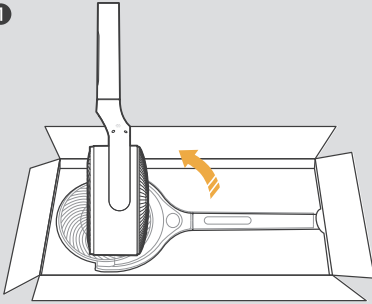

Drehen Sie das Ventilatorgehäuse um.

2

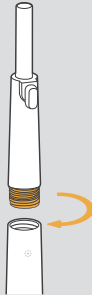

Kısa kaideyi vantilatör gövdesine takın.

3

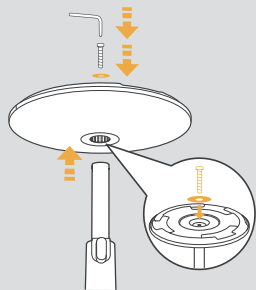

Sütunu tabana itin, ardından düz rondeladan geçirek sütunun altına vidalayın.

4

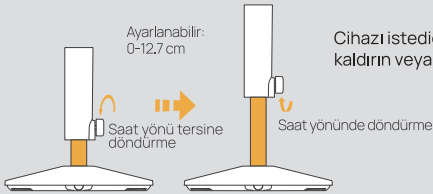

5

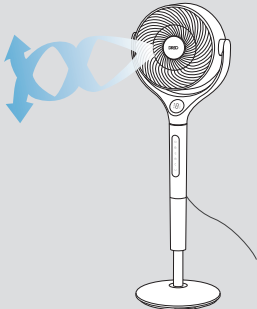
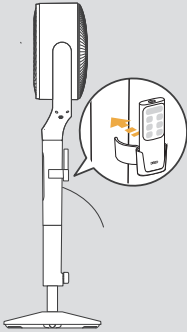

Paket İÇeriĐi

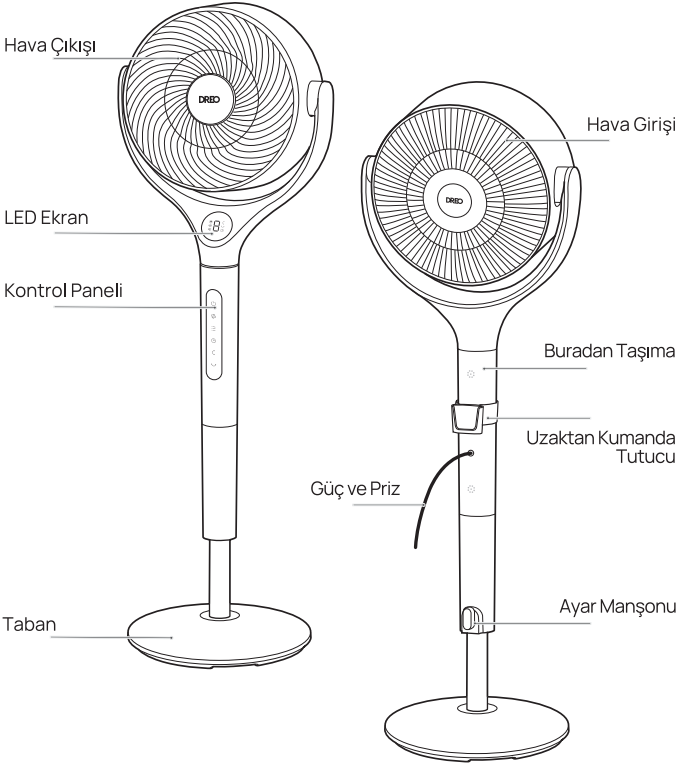

Kullanım
Kilavuzu



Uzaktan
Kumanda

ÖNEMLİ
GÜVENLİK
TALİMATLARI



2x AAA PİL



Uzaktan
Kumanda Tutucu



Düz Pul



Taban
Vidası



Taban
Tornavida

CİHAZINIZI TANIMA

02

Kontrol Paneli



Güç Düğmesi

- Gücü açma/kapatma.



Fan Hızı Düğmesi (1-9 Seviye - Turbo)



Mod Düğmesi

- Normal/Otomatik/Turbo Modu arasında geçiş yapın.
- Sessize alma/sessizden çıkarma için 3 saniye boyunca uzun basın.



Zamanlayıcı Düğmesi

- Zamanlayıcı ayarlamak için seçin (0-8h).



Dikey Salınım Düğmesi





- Hava akışını dikey olarak süpürme (0°/60°/90°/120°).



Yatay Salınım Düğmesi

- Hava akışını yatay olarak (0°/30°/60°/90°/120°) tarayın.

Not:

- Kapalıyken, vantilatörünüz orijinal konumuna sıfırlanırken ekranda  simgesi görüntülenir. Bu özelliği,  düğmesine 3 saniye boyunca uzun basarak etkinleştirebilir/devre dışı bırakabilirsiniz.
- Fabrika ayarlarına sıfırlamak için  ve  düğmelerine aynı anda 5 saniye basılı tutun.

LED Ekran

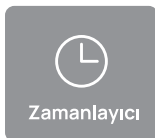
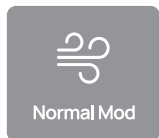

Cihazınızdan En İyi Şekilde Yararlanma

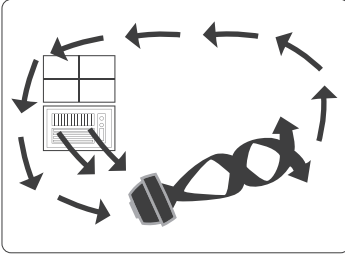

Yaz:

Klima ile Kullanım

Soğuk havayı dolaştırmak ve daha iyi soğutma sağlamak için hava sirkülatörünü klimanızın önüne yerleştirin.

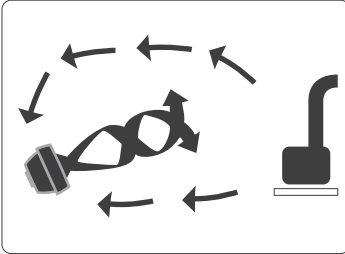

Kış:

Isıtıcı ile Kullanım

Isıyı odanın köşesine gönderin ve sıcak havayı daha hızlı dolaştırın.

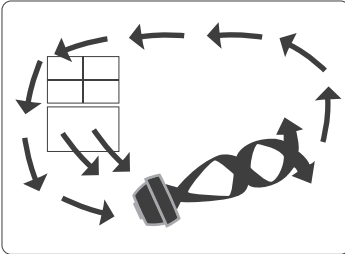



İlkbahar ve Sonbahar:

Dolaşım

İç mekanları dış mekanlar kadar ferah ve keyifli hale getirin.

Çalışma Modları (Uzaktan kumandada tuşuna basın)

	Normal Mod Fan sabit hızda çalışır.
	Otomatik Mod Fan, oda sıcaklığı yükseldiğinde hızını otomatik olarak artırır ve düştüğünde hızını azaltır.
	Turbo Mod Fan maksimum hızda çalışır.

Ek Özellikler





Zamanlayıcı

Vantilatör AÇIK/KAPALI konumdayken, uzaktan kumandadaki zamanlayıcı düğmesine  tekrar tekrar dokunarak 0 ile 8 saat arasında bir zamanlayıcı ayarlayabilirsiniz. Zamanlayıcı sona erdiğinde, vantilatör otomatik olarak duracak/çalışmaya başlayacaktır. İptal etmek için süreyi 0 saate ayarlayın.

Not: Otomatik kapanma zamanlayıcısı etkinleştirildiğinde, ekran 3 saniye sonra vantilatör hızına geri döner.



Çocuk Kilidi

Çocuk Kilidi'ni açmak/kapatmak için  ve  düğmelerine aynı anda 3 saniye boyunca uzun basın.

Not: Çocuk Kilidi, uzaktan kumandadan yapılan işlemler için geçerli değildir. Çocuk Kilidi'ni tekrar prize takarak ve fabrika ayarlarına sıfırlayarak da kapatabilirsiniz.



Bellek

Vantilatör KAPALI konuma getirilirse veya güç kaynağından çıkarılırsa, tekrar AÇIK konuma getirildiğinde önceki ayarlarla (Zamanlayıcı ayarı hariç) çalışacaktır.



Gerisayım Ekranı

Fabrika Ayarlarına Sıfırla, Çocuk Kilidi ve Sessize Al düğmelerine uzun basıldığında, ekranda buna göre bir geri sayım gösterilir.



Ekran Otomatik Kapanma

Ekran 1 dakika sonra kapanır.
Ekranı herhangi bir düğmeyle uyandırın.

Uzaktan Kumanda

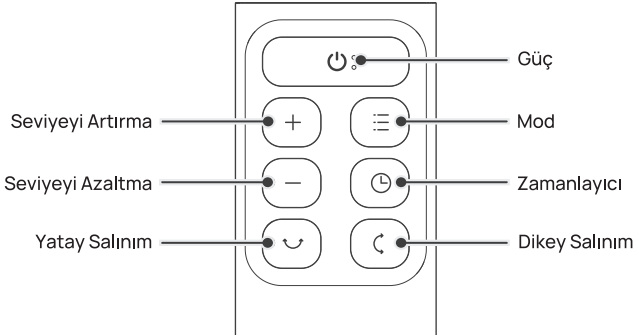

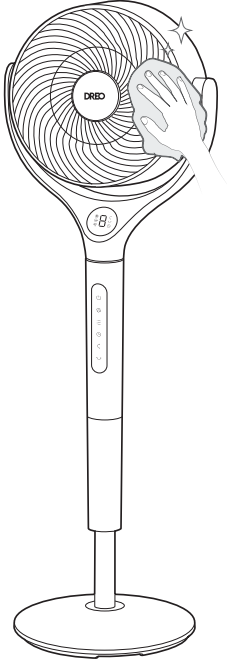

Dış Yüzey

Tozu yumuşak, kuru bir bezle nazikçe silin.

Taban

Taban, montaj sırasının tersine göre sökülebilir.

İKAZ



1. Yangın, elektrik çarpması veya yaralanma riskini önlemek için herhangi bir temizlik veya bakım işleminden önce vantilatörün fişini mutlaka çekin.
2. Motor gövdesini suya batırmayın veya içine su girmesine izin vermeyin.
3. Vantilatörü temizlerken herhangi bir kimyasal madde kullanmayın.
4. Serin ve kuru bir yerde saklayın ve tozdan korumak için üzerini örtün.



UYARI

Elektrik çarpması ve yaralanma riskini azaltmak için, herhangi bir temizlik ve bakım işleminden önce cihazı kapatın ve fişini çekin.

1

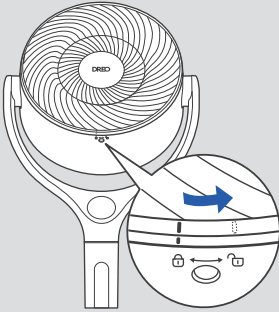

Ön ızgaradaki vidayı çıkarın, ızgarayı çıkarmak için saat yönünün tersine çevirin.

2

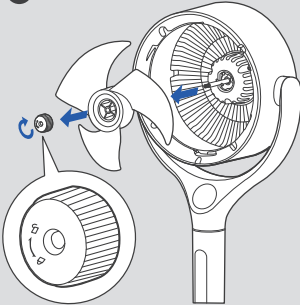

Bıçak kapağını ve tertibatını şafttan çıkarın.

3

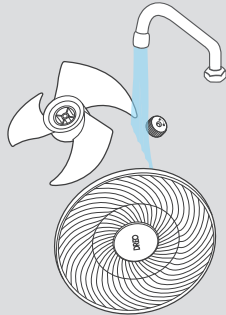

Kapağı, bıçakları ve ızgarayı akan su altında veya temiz, nemli bir bezle durulayın.

4

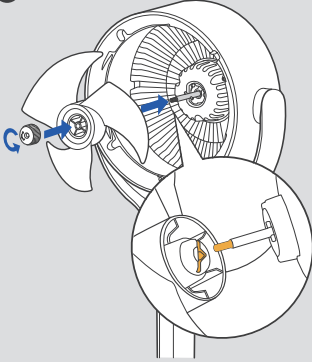

Tüm parçaları kurulaın ve bıçak takımını merkezlerini hizalayarak şafta geri takın.

5

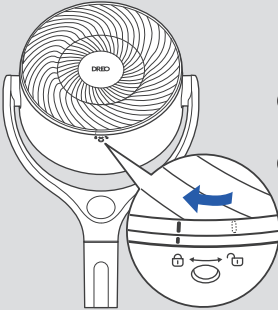

- (1) Ön ızgaradaki noktayı, kasadaki doğru noktayla hizalayın. gire la rejilla en el sentido de las
- (2) ızgarayı saat yönünde çevirin ve vidayı tekrar yerine takın.

Cihazım açılmıyor!

Kablonun prize takılı olduğundan ve şebeke voltajının cihaz üzerinde belirtilen voltajla aynı olduğundan emin olun.

Cihazım sallanıyor ve titriyor!

1. Cihazı düz ve yatay bir yüzeye yerleştirin.
2. Yanlış montaj da titremeye neden olabilir. Lütfen 61-62 sayfasındaki montaj talimatlarına bakın.

Cihazım titreşim ve ses çıkarıyor!

1. Cihazı düz ve yatay bir yüzeye yerleştirin.
2. Hava giriş ve çıkışına hiçbir şey sokmadığınızdan emin olun.

Sorununuz listelenmemişse veya hala devam ediyorsa, lütfen Müşteri Desteğimizle iletişime geçin (bkz. sayfa 217)

SPIS TREŚCI

01

MONTAŻ
URZĄDZENIA

73-75

02

INFORMACJE O
URZĄDZENIU

76-77

03

OBSŁUGA
URZĄDZENIA

78-80

04

CZYSZCZENIE I
KONSERWACJA

81-83

05

ROZWIĄZYWANIE
PROBLEMÓW

84

MONTAŻ URZĄDZENIA

01

Instrukcje montażu

Przy pierwszym użyciu urządzenia należy usunąć elementy opakowania i przymocować części, postępując zgodnie z poniższą instrukcją.

1

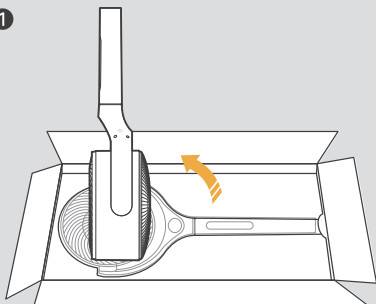

Odwróć obudowę wentylatora do góry nogami.

2

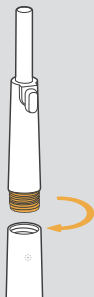

Zamontuj krótki cokoł w obudowie wentylatora.

3

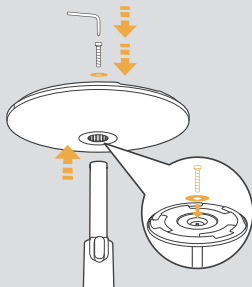

Wciśnij kolumnę w podstawę, a następnie przykręć śrubę z płaską podkładką od spodu kolumny.

4



5

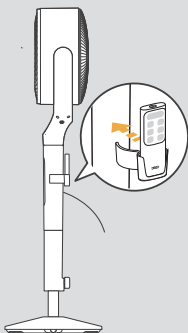

Zainstaluj uchwyt na pilota.

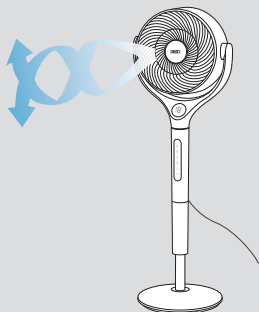

PRZESTROGA

Nie wolno używać wentylatora cyrkulacyjnego bez zamontowanej podstawy.

Podczas montażu należy zachować ostrożność i ostrożnie obchodzić się z podstawą.

Zawartość opakowania

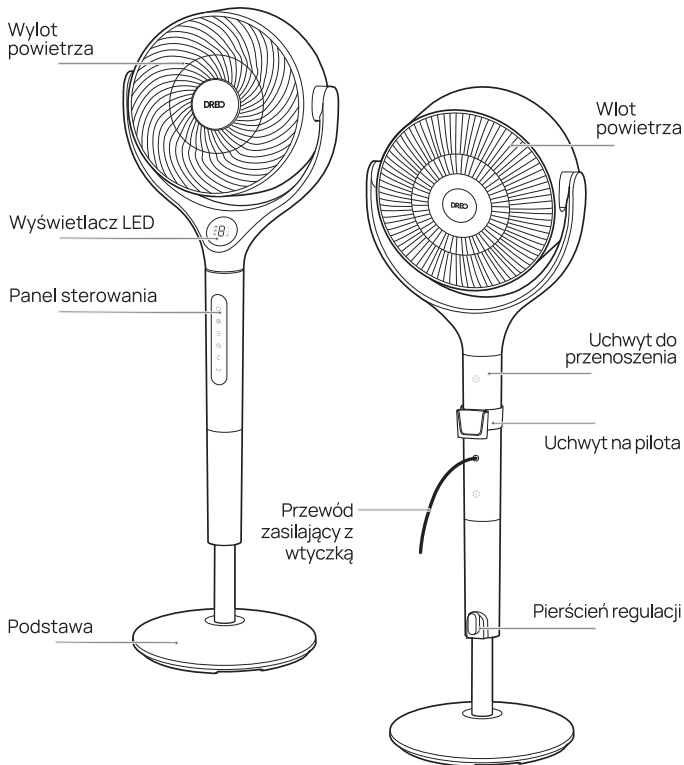

Instrukcja obsługi



WAŻNE INSTRUKCJE BEZPIECZENSTWA



Pilot zdalnego sterowania



2x baterie AAA



Uchwyt na pilota



Płaska podkładka



Śruba podstawy



Śrubokręt do podstawy

Panel sterowania



Przycisk zasilania

- Włączenie/wyłączenie zasilania.



Przycisk prędkości wentylatora (poziomy 1-9 - Turbo)



Przycisk trybu

- Przełącz między trybem normalnym/automatycznym/turbo.
- Naciśnij i przytrzymaj przez 3 sekundy, aby wyciszyć/wyłączyć wyciszenie.



Przycisk timera

- Wybór ustawień timera (0-8 godzin).



Przycisk oscylacji pionowej





- Przepływ powietrza w pionie (0°/60°/90°/120°).



Przycisk oscylacji poziomej

- Przepływ powietrza w poziomie (0°/30°/60°/90°/120°).

Uwaga:

- Po wyłączeniu na wyświetlaczu pojawi się komunikat , a wentylator wróci do początkowego położenia. Funkcję tę można włączyć/wyłączyć, naciskając przycisk  i przytrzymując go przez 3 sekundy.
- W celu przywrócenia ustawień fabrycznych należy nacisnąć jednocześnie  i  i przytrzymać przez 5 s.

Wyświetlacz LED



Tryb
automatyczny



Tryb Turbo



Tryb normalny



Prędkość wentyla-
tora/czas timera w
godz.



Oscylacja
pionowa



Oscylacja
pozioma



Timer

OBSŁUGA URZĄDZENIA 03

Optymalna praca urządzenia

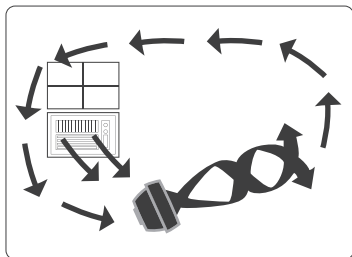

Lato:

Używanie z klimatyzatorem

Ustaw wentylator cyrkulacyjny przed klimatyzatorem w celu wymuszenia obiegu zimnego powietrza i zwiększenia skuteczności chłodzenia.

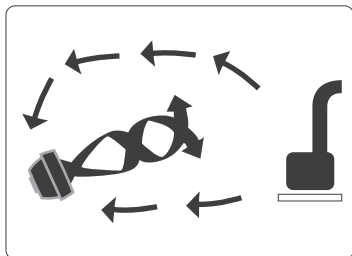

Zima:

Używanie z grzejnikiem

Skieruj ciepłe powietrze w róg pomieszczenia, aby przyspieszyć jego cyrkulację.

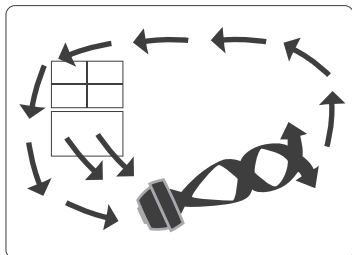



Wiosna i jesień:

Cyrkulacja

Spraw, aby wewnątrz było tak świeże i przyjemne jak otoczenie zewnętrzne.

Tryby działania (naciśnij przycisk na pilocie)

	Tryb normalny Wentylator pracuje ze stałą prędkością.
	Tryb automatyczny Wentylator automatycznie zwiększa prędkość, gdy temperatura w pomieszczeniu wrośnie i zmniejsza prędkość, gdy temperatura obniży się.
	Tryb Turbo Wentylator pracuje z maksymalną prędkością.

Funkcje dodatkowe





Zegar odliczania

Gdy wentylator jest włączony/wyłączony, dotknij kilkakrotnie przycisku timera  na pilocie, aby ustawić timer w zakresie od 0 do 8 godzin. Po upływie ustawionego czasu wentylator automatycznie zatrzyma się lub rozpocznie pracę. Aby anulować, ustaw czas 0 godz.

Uwaga: Gdy timer automatycznego wyłączenia zostanie uaktywniony, po 3 sekundach na wyświetlaczu ponownie widoczna będzie prędkość wentylatora.



Blokada przed dziećmi

Naciśnij jednocześnie przyciski  i  i przytrzymaj je przez 3 sekundy, aby włączyć/wyłączyć blokadę przed dziećmi.

Uwaga: Blokada przed dziećmi nie dotyczy obsługi urządzenia za pomocą pilota. Blokadę przed dziećmi można także wyłączyć poprzez ponowne podłączenie do zasilania lub przywrócenie ustawień fabrycznych.



Pamięć

Jeśli termowentylator zostanie wyłączony lub odłączony od zasilania, po ponownym włączeniu będzie działał zgodnie z poprzednimi ustawieniami (oprócz ustawienia timera).



Zegar odliczania

Po naciśnięciu i przytrzymaniu przycisku przywracania ustawień fabrycznych, blokady przed dziećmi lub wyciszenia na wyświetlaczu pojawi się odpowiedni zegar odliczania.



Automatyczne wyłączenie wyświetlacza

Wyświetlacz wyłącza się po 1 minucie. Ekran można wybudzić za pomocą dowolnego przycisku.

Pilot zdalnego sterowania

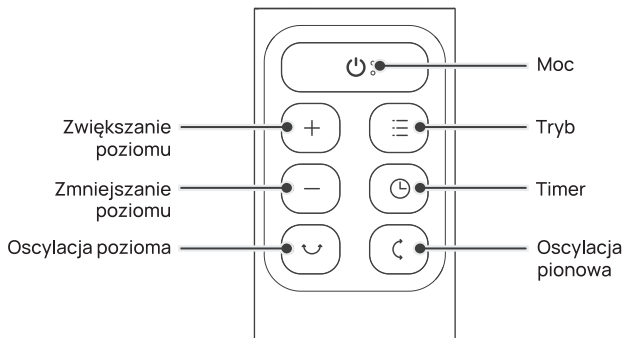

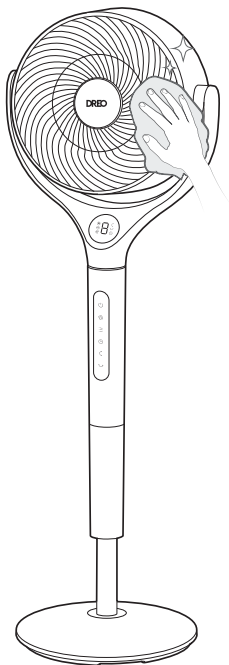

Powierzchnia zewnętrzna

Kurz należy zetrzeć delikatnie miękką, suchą szmatką.

Podstawa

Podstawę można zdemontować, wykonując w odwrotnej kolejności czynności montażu.

PRZESTROGA



1. Przed przystąpieniem do czyszczenia lub konserwacji należy zawsze odłączyć wentylator od zasilania, aby uniknąć ryzyka pożaru, porażenia prądem lub obrażeń ciała.
2. Nie zanurzać w wodzie i nie dopuścić, aby woda dostała się do wnętrza obudowy silnika.
3. Do czyszczenia wentylatora nie należy stosować żadnych środków chemicznych.
4. Urządzenie należy przechowywać w chłodnym i suchym miejscu, przykrywając w celu ochrony przed kurzem.



OSTRZEŻENIE

Przed przystąpieniem do czyszczenia lub konserwacji urządzenie należy wyłączyć i odłączyć od zasilania, aby uniknąć ryzyka porażenia prądem lub obrażeń ciała.

1

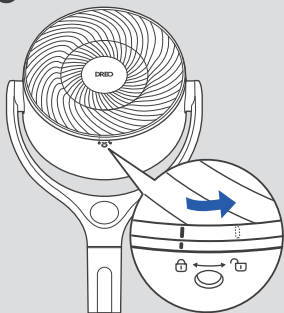

Odkręć śrubę z przedniej kratki i obróć kratkę w kierunku przeciwnym do ruchu wskazówek zegara, aby ją zdjąć.

2

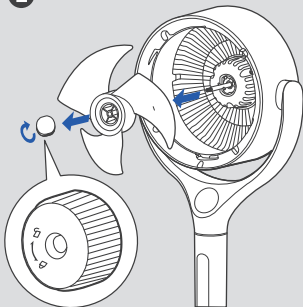

Wymij osłonę łopatek i zespół łopatek z obudowy.

3

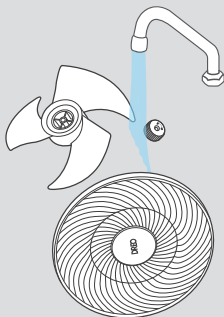

Wyczyść osłonę, łopatki i kratkę pod bieżącą wodą za pomocą czystej, wilgotnej szmatki.

4

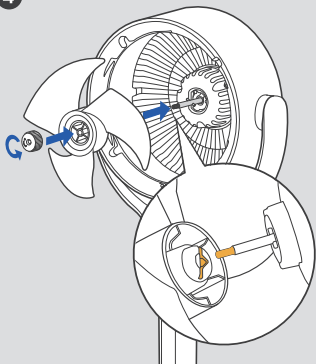

Wysusz wszystkie części i włóż zespół łopatek z powrotem do obudowy, wyrównując odpowiednio znajdujące się pośrodku elementy w kształcie litery D.

5

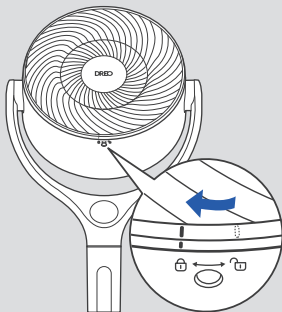

- (1) Dopasuj element na przedniej kratce do właściwego elementu w obudowie.
- (2) Obróć kratkę zgodnie z ruchem wskazówek zegara i przykręć ponownie śrubę.

Urządzenie nie włącza się!

Upewnij się, że przewód jest podłączony do gniazdka elektrycznego, a napięcie sieciowe odpowiada napięciu wskazanemu na urządzeniu.

Urządzenie trzęsie się i kołysze!

1. Ustaw urządzenie na płaskiej, równej powierzchni.
2. Nieprawidłowy montaż również może być przyczyną niestabilności urządzenia. Zapoznaj się z instrukcjami montażu na **str. 73-74**.

Pracy urządzenia towarzyszą wibracje i hałas!

1. Ustaw urządzenie na płaskiej, równej powierzchni.
2. Pamiętaj, aby nie wkładać żadnych przedmiotów do wlotu i wylotu powietrza.

Jeśli problemu nie ma na liście lub nadal występuje, należy skontaktować się z działem obsługi klienta (patrz str. 217)

ЗМІСТ

01

МОНТАЖ ВАШОГО
ОБЛАДНАННЯ

85-87

02

ЗНАЙТЕ СВОЄ
ОБЛАДНАННЯ

88-89

03

ВИКОРИСТАННЯ
ВАШОГО
ОБЛАДНАННЯ

90-92

04

ОЧИСТКИ ТА
ТЕХНІЧНЕ
ОБСЛУГОВУВАННЯ

93-95

05

ВИРІШЕННЯ
ПРОБЛЕМ

96

МОНТАЖ ВАШОГО ОБЛАДНАННЯ

01

Інструкції з монтажу

При використанні обладнання вперше, зніміть обгортку та поєднайте частини відповідно до наступних кроків нижче.

1

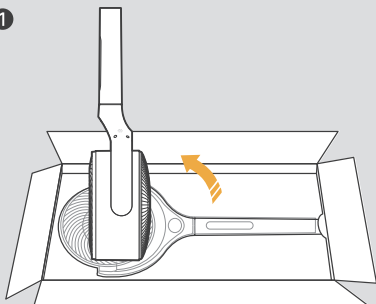

Переверніть корпус
вентилятора догори дном

2

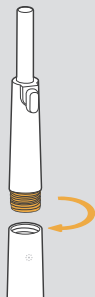

Встановіть коротку опору в
корпус вентилятора.

3

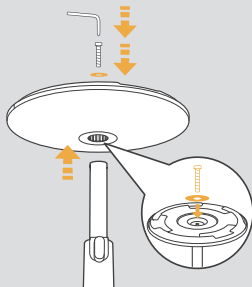

Вставте колону в основу, потім
вкрутіть плоску шайбу в нижню
частину колони.

4

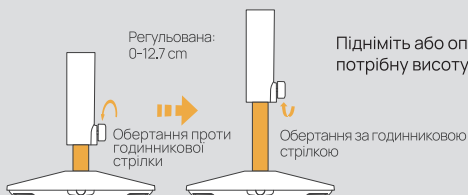

Підніміть або опустіть прилад на
потрібну висоту.

5

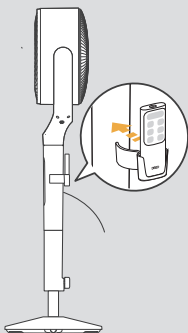

Встановіть тримач пульта
дистанційного керування.

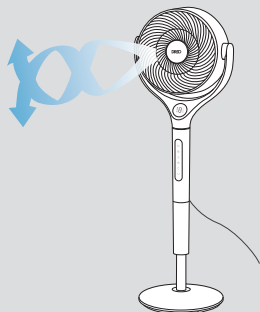

ПОПЕРЕДЖЕННЯ

Не працюйте з вентилятором
повітряного циркулятора, коли
основа не встановлена.
Будь ласка, будьте обережні та
обережно поводьтеся з основою
під час встановлення.

Вміст упаковки

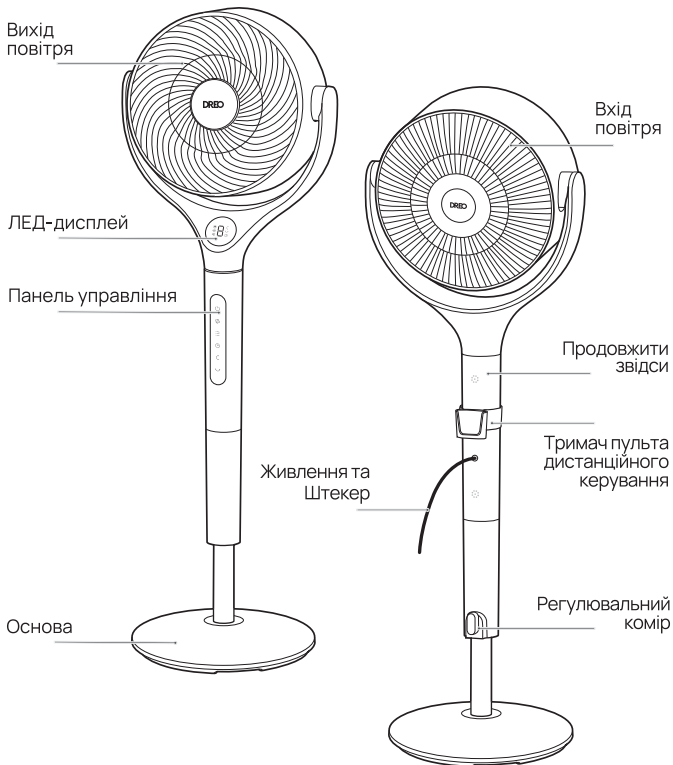

Посібник користувача



Дистанційне керування

ВАЖЛИВІ ІНСТРУКЦІЇ З БЕЗПЕКИ



2x AAA Батареї



Тримач пульта дистанційного керування



Плоска шайба



Гвинт для основи



Викрутка для основи

ЗНАЙТЕ СВОЄ ОБЛАДНАННЯ

02

Панель управління



Кнопка живлення

- Увімкнення/вимкнення живлення.



Кнопка швидкості вентилятора (1-9 рівні - турбо)



Кнопка режиму

- Перемикайтеся між режимами Нормальний / Авто / Турбо.
- Довге натискання протягом 3 секунд, щоб вимкнути/увімкнути звук.



Кнопка таймера

- Оберіть, щоб встановити таймер (0-8h).



Кнопка вертикальних коливань





- Регулювання потоку повітря по вертикалі (0°/60°/90°/120°).



Кнопка горизонтальних коливань

- Регулювання потоку повітря по горизонталі (0°/30°/60°/90°/120°).

Примітка:

- У вимкненому стані на дисплеї відобразатиметься , поки вентилятор повертається у вихідне положення. Ви можете увімкнути/вимкнути цю функцію, затиснувши  протягом 3 секунд.
- Довго натискайте  та  одночасно протягом 5 сек, щоб перевстановити заводські налаштування.

LED-дисплей



Автоматичний
режим



Турборежим



Нормальний
режим



Швидкість
вентилятора /
Години таймера



Вертикальне
коливання



Горизонталь
не коливання



Таймер

ВИКОРИСТАННЯ ВАШОГО ОБЛАДНАННЯ 03

Отримання найбільшої користі від вашого обладнання

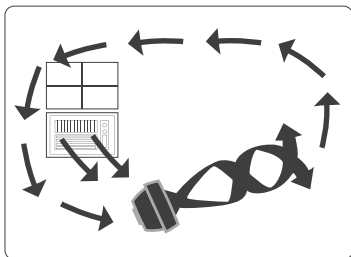

Влітку:

Використання з кондиціонером

Розташуйте циркулятор повітря перед кондиціонером, щоб забезпечити циркуляцію холодного повітря та краще охолодження.

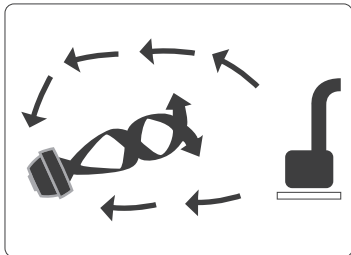

Взимку:

Використання з обігрівачем

Спрямуйте тепло в куток кімнати, щоб тепле повітря циркулювало швидше.

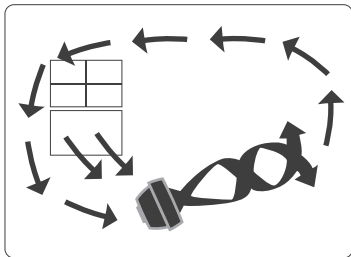



Навесні та восени:

Циркуляція

Зробіть повітря в приміщенні таким же свіжим і приємним, як і на вулиці.

Режими роботи (натисніть на пульті дистанційного керування)

	Нормальний режим Вентилятор працює на фіксованій швидкості.
	Автоматичний режим Вентилятор автоматично збільшується, коли температура кімнати вище та зменшує швидкість, коли температура нижче.
	Турборежим Вентилятор працює на максимальній швидкості.

Додаткові характеристики





Таймер

Коли вентилятор увімкнено/вимкнено, натисніть кнопку таймера  на пульті дистанційного керування кілька разів, щоб встановити таймер від 0 до 8 годин. Коли таймер завершується, вентилятор зупиниться/запуститься автоматично. Щоб скасувати, встановіть таймер на 0 годин.

Примітка: Якщо таймер автоматичного вимкнення увімкнено, дисплей повернеться до швидкості вентилятора через 3 секунди.



Блокування від дітей

Тривале одночасне натискання кнопок  і  протягом 3 секунд увімкне/вимкне функцію блокування від дітей.

Примітка: Функція блокування від дітей не поширюється на керування з пульта дистанційного керування. Ви також можете вимкнути функцію блокування від дітей, повторно ввімкнувши пристрій у мережу та повернувшись до заводських налаштувань.



Пам'ять

Якщо вентилятор вимкнений або від'єднаний від мережі, він буде працювати на попередньо встановлених налаштуваннях (окрім налаштувань таймера), коли він буде знову увімкнений.



Дисплей зворотного відліку

При тривалому натисканні кнопок скидання до заводських налаштувань, блокування від дітей та вимкнення звуку на дисплеї з'являється зворотний відлік часу.



Авто вимкнення дисплея

Дисплей автоматично вимикається після 1 хвилини. Розбудить дисплей будь-якою кнопкою.

Дистанційне керування

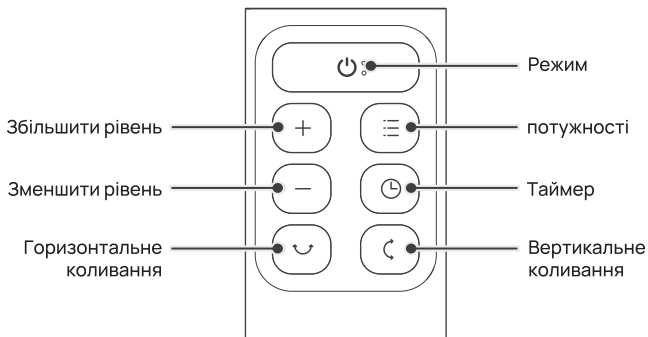

ОЧИСТКИ ТА ТЕХНІЧНЕ ОБСЛУГОВУВАННЯ

04

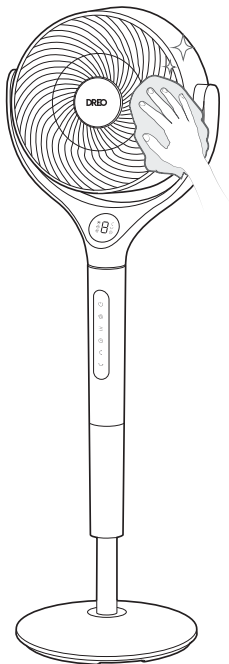

Зовнішня поверхня

Обережно протріть пил м'якою, сухою тканиною.

Основа

Основа може бути розібрана у зворотньому порядку від збирання.

ОБЕРЕЖНО



1. Завжди вимикайте вентилятор з розетки перед очисткою або обслуговування, щоб запобігти ризику пожежі, ураження електричним струмом або травми людям.
2. Не занурюйте у воду або запобігайте попаданню води у корпус двигуна.
3. Не використовуйте жодні хімічні речовини при очищенні вентилятора.
4. Зберігайте у прохолодному, сухому місці та накривайте, щоб захистити від пилу.



ПОПЕРЕДЖЕННЯ

Щоб зменшити ризик ураження електричним струмом і травмування людей, вимикайте обладнання і виймайте вилку з розетки перед будь-яким чищенням і технічним обслуговуванням.

1

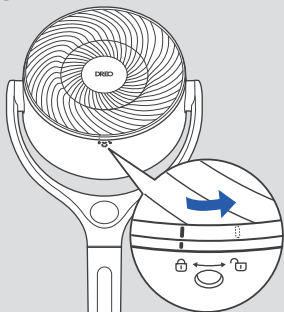

Викрутіть гвинт на передній решітці, поверніть решітку проти годинникової стрілки, щоб зняти її.

2

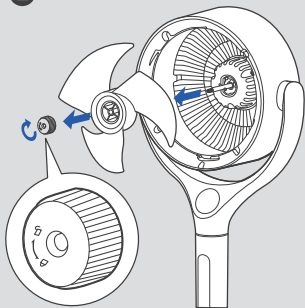

Зніміть кришку ножа та вузол з вала

3

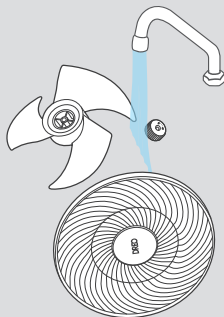

Сполосніть кришку, ножі та решітку під проточною водою або протріть чистою вологою ганчіркою.

4

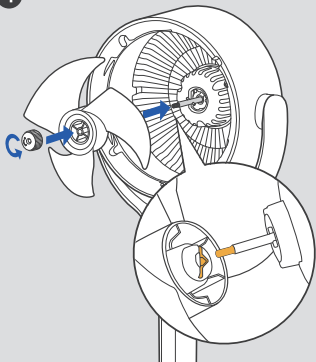

Висушіть усі деталі та вставте блок лез назад у вал, вирівнявши D-подібні точки по центру.

5

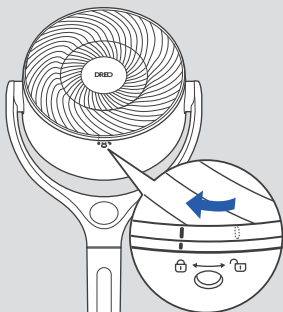

- (1) Вирівняйте точку на передній решітці з відповідною точкою на корпусі.
- (2) Поверніть решітку за годинниковою стрілкою і встановіть гвинт на місце.

ВИРІШЕННЯ ПРОБЛЕМ 05

Моє обладнання не вмикається!

Переконайтесь, що шнур приєднаний до розетки та напруга відповідає напрузі, вказаній на обладнанні.

Моє обладнання хитається і трясеться!

1. Помістіть обладнання на пласкій, рівній поверхні.
2. Неправильна установка також може призвести до трясіння. Будь ласка, дивіться інструкції по збиранню на сторінці 73-74.

Моє обладнання вібрує та видає шум!

1. Помістіть обладнання на пласкій, рівній поверхні.
2. Переконайтесь, що ніщо не вставлено всередину подачі повітря та його виходу.

Якщо ваша проблема не перерахована або все ще продовжується, будь ласка, зв'яжіться з нашою Підтримкою клієнтів (дивись сторінку 217).

املحتويات

02

تعرف على منتجك

100-101

01

تجميع منتجك

97-99

04

التنظيف والصيانة

105-107

03

كيفية استخدام
منتجك

102-104

05

استكشاف الأعطال وإصلاحها

108

01

تجميع منتجك

تعليمات التجميع

عند استخدام المنتج لأول مرة، قم بإزالة الأغلفة وقم بتثبيت الأجزاء باتباع الخطوات التالية.

1

اقلب هيكل المروحة رأسًا على عقب.

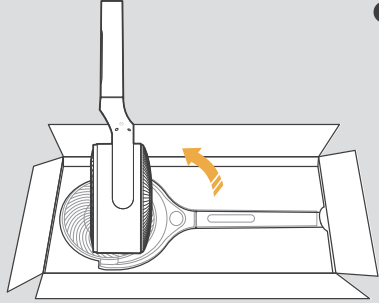

3

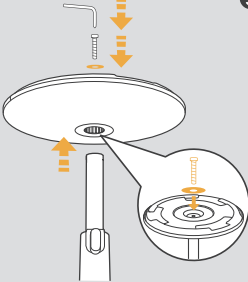

ادفع العمود داخل القاعدة، ثم مرر المسمار عبر الحلقة المسطحة وداخل الجزء السفلي للعمود.

2

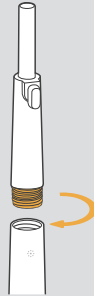

ركب الحامل القصير داخل جسم المروحة.

4

ارفع الجهاز أو اخفضه إلى الارتفاع المطلوب.

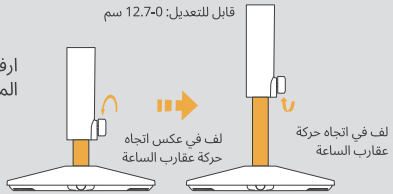

5

رَكِّب حامل وحدة التحكم عن بُعد.

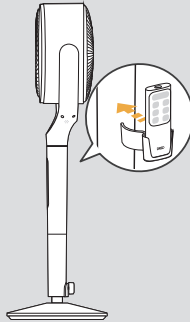

تنبيه

لا تقم بتشغيل الجهاز إذا لم يتم تثبيت القاعدة.
الرجاء توخي الحذر والتعامل مع القاعدة بعناية أثناء التثبيت.

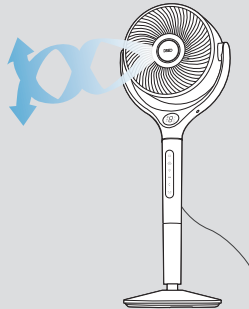

محتويات العلبة

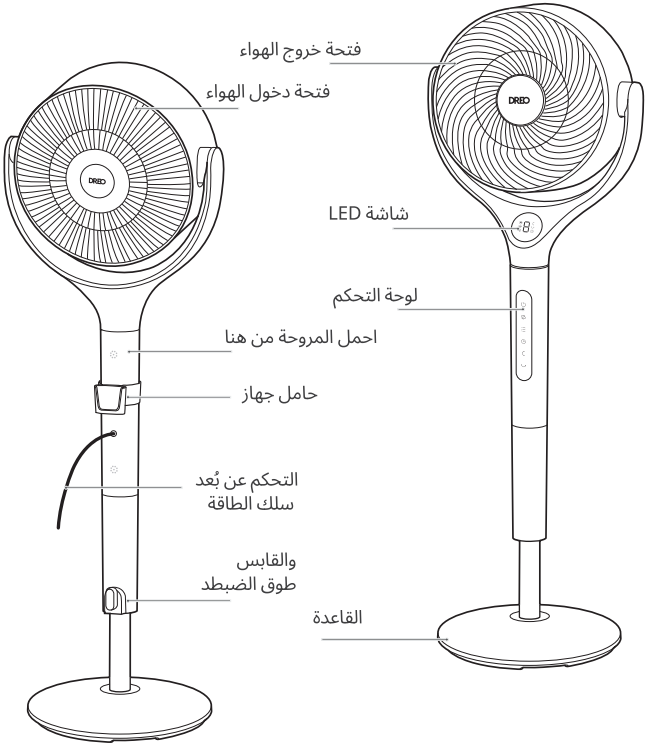

دليل
المستخدم

إرشادات
السلامة المهمة

02

تعرف على منتجك

لوحة التحكم

زر الطاقة

• تشغيل أو إيقاف الطاقة.



زر سرعة المروحة (1-9 مستويات - تربو)



زر الوضع

• بدّل بين الأوضاع العادي/التلقائي/التربو
• اضغط لفترة طويلة لمدة 3 ثوانٍ لكتفم/إلغاء كتم الصوت.



زر المؤقت

• تحديد مدة المؤقت (0-8h).



زر التذبذب العمودي

• توجيه تدفق الهواء عموديًا (0°/60°/90°/120°).





زر التذبذب الأفقي

• توجيه تدفق الهواء أفقيًا (0°/30°/60°/90°/120°).



ملاحظة:

- عند إيقاف التشغيل، ستعرض الشاشة — أثناء إعادة ضبط المروحة إلى موضعها الأصلي.
- باستطاعتك تمكين هذه الميزة أو تعطيلها بالضغط مع الاستمرار 3 ثوانٍ على  .
- اضغط مع الاستمرار 5 ثوانٍ على  و  معًا في وقت واحد لإعادة ضبط إعدادات المصنع.

شاشة LED



الوضع التلقائي



وضع التبريد



الوضع العادي



سرعة المروحة /
ساعة المؤقت



تذبذب عمودي



تذبذب أفقي



المؤقت

03

كيفية استخدام منتجك

الاستفادة القصوى من جهازك

الصيف:

الاستخدام مع مكيف الهواء
ضع موزع الهواء أمام مكيف الهواء لتوزيع الهواء
البارد وتوفير تبريد أفضل.

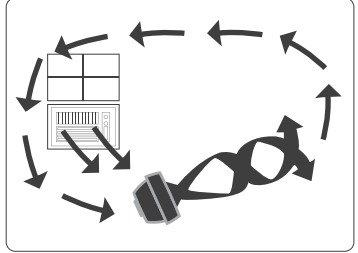

الشتاء:

الاستخدام مع المدفأة
إرسال الحرارة إلى زوايا الغرفة وتوزيع الهواء
الداخلي بشكل أسرع.

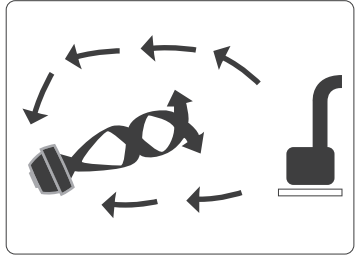

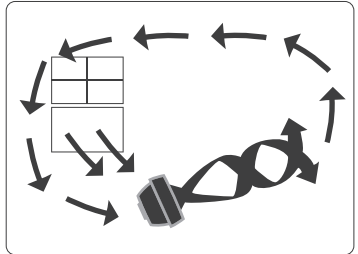

الربيع والخريف:

التوزيع
اجعل الأماكن الداخلية منعشة وممتعة مثل
الأماكن الخارجية.



أوضاع العمل (اضغط على الزر في وحدة التحكم عن بُعد)

الوضع العادي تغيير سرعة المروحة حسب درجات الحرارة أو الوقت الذي تريده.	
الوضع التلقائي تزيد المروحة سرعتها تلقائيًا عندما ترتفع درجة حرارة الغرفة وتقلل السرعة عندما تنخفض الحرارة.	
وضع التبرو تعمل المروحة بأقصى سرعة.	



مميزات إضافية

المؤقت

عند تشغيل/إيقاف تشغيل المروحة، المس زر المؤقت  في جهاز التحكم عن بُعد بشكل متكرر لضبط مؤقت من 0 إلى 8 ساعات. عند انتهاء المؤقت، ستتوقف/تبدأ المروحة في العمل تلقائيًا. للإلغاء، اضغط الوقت على 0 ساعة.
ملاحظة: عند تمكين مؤقت الإيقاف التلقائي، ستعود الشاشة إلى سرعة المروحة بعد 3 ثوانٍ.



قفل ضد عبث الأطفال

اضغط ضغطة طويلة على  و  معًا في وقت واحد لمدة 3 ثوانٍ لتشغيل قفل الأطفال أو إيقاف تشغيله.
ملاحظة: لا ينطبق قفل الأطفال على العمليات من جهاز التحكم عن بُعد. يمكنك أيضًا إيقاف تشغيل قفل الأطفال عن طريق إعادة توصيل الجهاز، أو إعادة ضبط إعدادات المصنع.



الذاكرة

إذا تم إيقاف تشغيل المروحة أو فصلها عن الكهرباء، ستستأنف العمل بالإعدادات السابقة (باستثناء إعداد المؤقت) عند إعادة التشغيل.



عرض العد التنازلي

عند الضغط لفترة طويلة على الأزرار لإعادة ضبط المصنع، أو قفل الأطفال، أو كتم الصوت، سيظهر عد تنازلي على الشاشة وفقًا لذلك.



إيقاف تشغيل الشاشة التلقائي

سيتم إيقاف تشغيل الشاشة تلقائيًا بعد دقيقة واحدة. قم بتنشيط الشاشة بأي زر.



جهاز التحكم عن بُعد

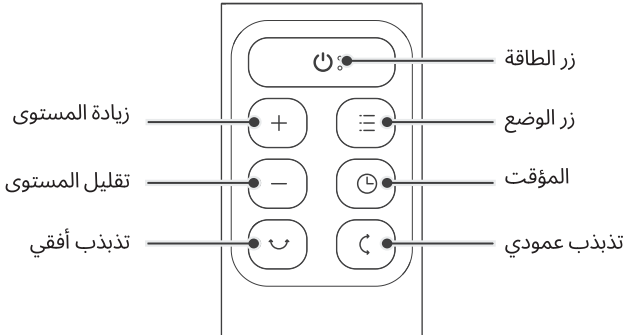

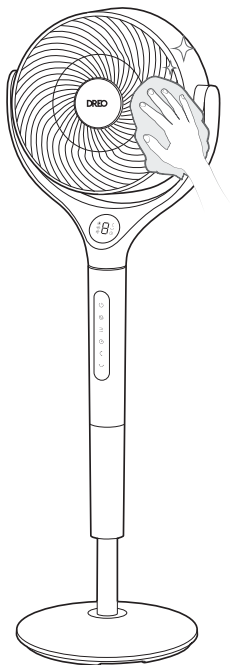

السطح الخارجي

امسح الغبار برفق باستخدام قطعة قماش ناعمة وجافة.

القاعدة

يمكن تفكيك القاعدة باتباع الخطوات العكسية لخطوات التجميع.

تنبيه

1. أفضل المروحة دائمًا عن الكهرباء قبل أي عملية تنظيف أو صيانة لتجنب خطر الحريق، أو الصدمة الكهربائية، أو إصابة الأشخاص.
2. تجنب القيام بغمر المنتج في الماء أو السماح بدخول الماء إلى مبيت المحرك.
3. تجنب استخدام أي مواد كيميائية عند تنظيف المروحة.
4. قم بتخزين المروحة في مكان بارد وجاف وقم بتغطيتها لحمايتها من الغبار.



تحذير:

لتقليل خطر التعرض لصدمة كهربائية والإصابة للأشخاص، قم بإيقاف التشغيل وفصل الجهاز قبل أي تنظيف وصيانة.



1

قم بإزالة المسمار الموجود على الشبكة الأمامية، وقم بتدوير الشبكة عكس اتجاه عقارب الساعة لإزالتها.

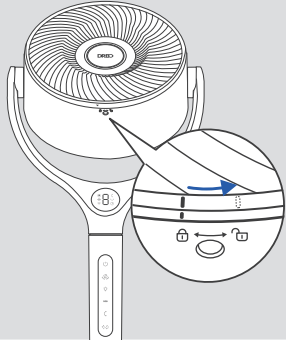

3

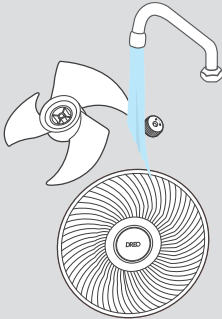

اشطف الغطاء والشفرات والشبكة تحت الماء الجاري أو بقطعة قماش نظيفة ورطبة.

2

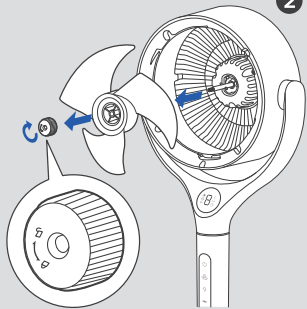

قم بإزالة غطاء الشفرة عن طريق تدويره كما هو موضح وأخرج مجموعة الشفرات من العمود.

4

جفف جميع الأجزاء، وأدخل مجموعة الشفرات مرة أخرى في العمود عن طريق محاذاة النقاط على شكل حرف D في المركز.

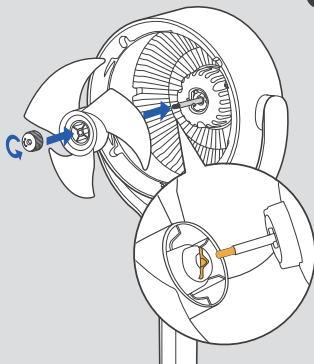

5

① قم بمحاذاة النقطة الموجودة على الشبكة الأمامية مع النقطة اليمنى على الغلاف، ثم قم بتدوير الشبكة في اتجاه عقارب الساعة وأعد تثبيت المسمار في مكانه.

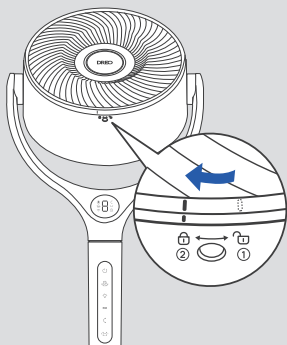

05

استكشاف الأعطال وإصلاحها

الجهاز لا يعمل!

تأكد من توصيل سلك الطاقة بمقبس تيار كهربائي مزوّد بالطاقة ومن توافق فولتية مصدر الطاقة الرئيسي مع الفولتية المبينة على الجهاز.

الجهاز يهتز أو يتأرجح!

1. ضع الجهاز على سطح مستوٍ ومتوازن.
2. قد يتسبب التثبيت غير الصحيح أيضًا في الاهتزاز. الرجاء الرجوع إلى تعليمات التجميع في الصفحة 97-98.

الجهاز يصدر اهتزازًا أو ضوضاء!

1. ضع الجهاز على سطح مستوٍ ومتوازن.
2. تأكد من عدم إدخال أي شيء في مدخل ومخرج الهواء.

إذا استمرت المشكلة أو لم تكن مدرجة، الرجاء الاتصال بدعم العملاء (انظر الصفحة 217).

مطالب

01

دستگاهتان را سرهم
کنید

109-111

02

آشنا شدن با سرهم
کنید

112-113

03

استفاده از دستگاه

114-116

04

مراقبت از دستگاه
و تعمیر و نگهداری

117-119

05

شماره بخش

120

01 دستگاهتان را سرهم کنید

دستورالعمل‌های مونتاژ کردن

هنگام اولین استفاده از دستگاه، پوشش‌های قطعات را جدا و با دنبال کردن مراحل زیر، قطعات را سرهم کنید.

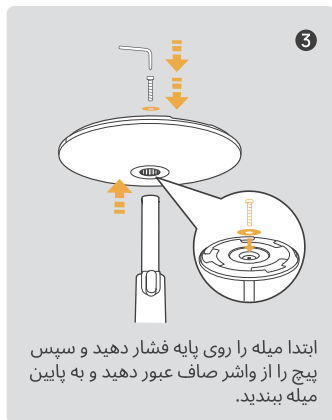
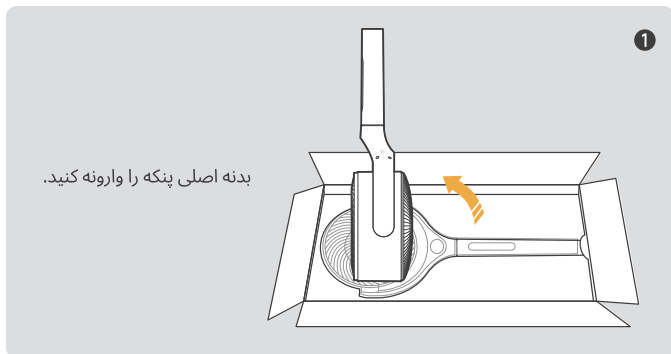

4

دستگاه را در ارتفاع مدنظر تنظیم کنید.



5

نگهدارنده کنترل از راه دور را نصب کنید.

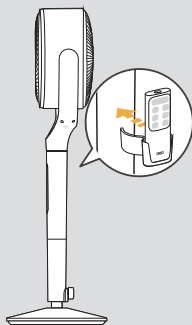

احتیاط

در صورت نصب نبودن پایه، از روشن کردن پنکه چرخش هوا خودداری کنید. لطفاً محتاط باشید و پایه را با احتیاط در طول نصب جابه‌جا کنید.

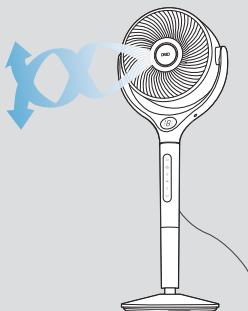

محتوای بسته بندی

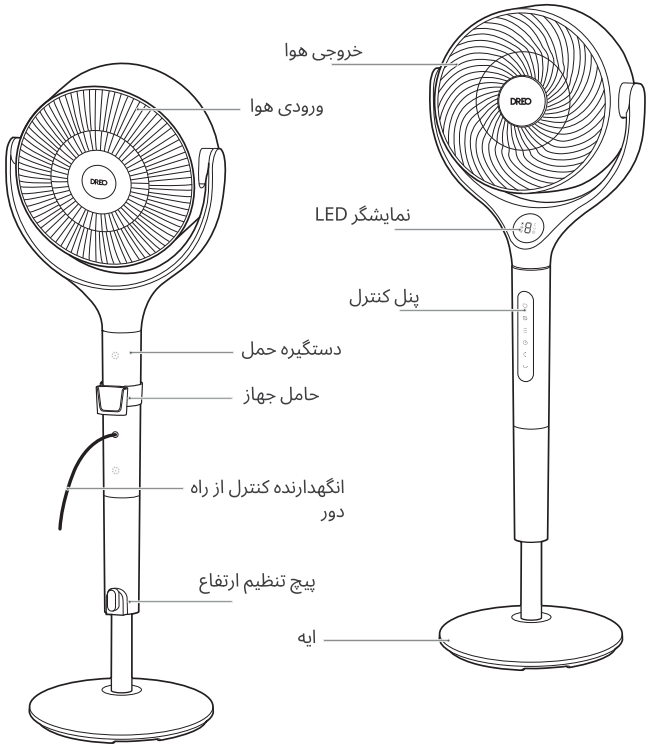

راهنمای کاربر

دستورالعمل
های ایمنی
مهم

02 آشنا شدن با سرهم کنید

پنل کنترل

دکمه پاور

• روشن/خاموش کردن.



دکمه سرعت فن (1 تا 9 سطح - توربو)



دکمه حالت

• بین حالت معمولی/خودکار جابجا شوید.
• برای قطع/وصل صدا، 3 ثانیه فشار دهید و نگه دارید.



دکمه تایمر

• برای تنظیم تایمر (0 تا 8 ساعت) انتخاب کنید.



دکمه چرخش عمودی

• وزش عمودی باد (0°, 60°, 90°, 120°).





دکمه چرخش افقی

• وزش افقی باد (0°, 30°, 60°, 90°, 120°).



توجه:

• هنگام خاموش بودن و هنگامی که پنکه در حال بازنشانی به موقعیت اولیه خود است، روی صفحه ظاهر می‌شود. با فشار دادن و نگه داشتن  به مدت 3 ثانیه می‌توانید این قابلیت را فعال/غیرفعال کنید.

•  و  را همزمان به مدت 5 ثانیه فشار دهید تا به تنظیمات پیش فرض کارخانه برگردید.



حالت خودکار



حالت توربو



حالت معمولی



سرعت فن/زمان
سنج ساعت



چرخش عمودی



چرخش افقی



زمان سنج

03

استفاده از دستگاه

استفاده بهینه از دستگاه

تابستان:

استفاده همراه با کولر گازی
پنکه چرخش هوا را جلوی کولر گازی خود
بگذارید تا هوای خنک را به گردش درآورد و
خنک‌سازی بهتری صورت گیرد.

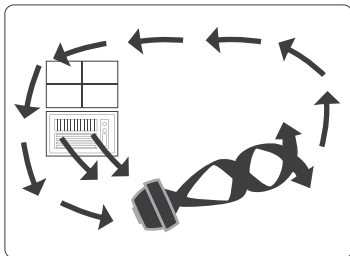

زمستان:

استفاده همراه با وسایل گرمایشی
گرما را به گوشه اتاق بفرستید و هوای گرم را
سریع‌تر به گردش درآورید.

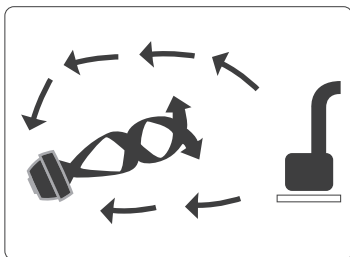

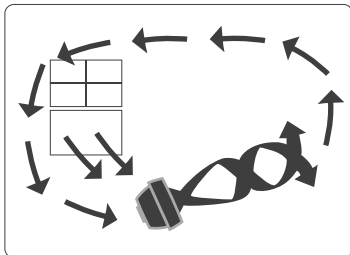

بهار و پاییز:

گردش هوا
هوای فضای درون ساختمان را مانند هوای
بیرون تازه و خوشایند بسازید.



حالت های عملکرد (با فشردن کلید روی کنترل از راه دور)

 حالت معمولی پنکه با سرعت ثابت کار می‌کند.
 حالت خودکار با افزایش دمای اتاق، پنکه به‌طور خودکار سرعت را افزایش و با کاهش دما، سرعت را کاهش می‌دهد.
 حالت توربو پنکه با سرعت حداکثر کار می‌کند.



سایر قابلیت‌ها

زمان‌سنج

هنگام خاموش/روشن بودن پنکه، دکمه زمان‌سنج  کنترل از راه دور را چند بار لمس کنید تا زمان‌سنج از 0 تا 8 ساعت تنظیم شود. پس از اتمام زمان‌سنج، پنکه به‌طور خودکار متوقف می‌شود/شروع به کار می‌کند. برای لغو، زمان را روی 0 ساعت تنظیم کنید.
توجه: هنگام فعال بودن زمان‌سنج خاموش خودکار، سرعت پنکه پس از 3 ثانیه روی صفحه ظاهر می‌شود.



قفل کودک

هم‌زمان  و  را 3 ثانیه فشار دهید و نگه دارید تا قفل کودک روشن/خاموش شود.
توجه: لقفل کودک روی عملیات‌های کنترل از راه دور اجرا نمی‌شود. با جدا کردن دستگاه از برق و به برق زدن مجدد آن یا بازنشانی به تنظیمات کارخانه نیز می‌توانید قفل کودک را غیرفعال کنید.



حافظه

اگر پنکه خاموش یا از منبع تغذیه قطع باشد، هنگام روشن شدن مجدد، طبق تنظیمات قبلی (به‌جز تنظیمات زمان‌سنج) شروع به کار می‌کند.



نمایش شمارش معکوس

هنگام فشار دادن طولانی برای بازگشت به تنظیمات کارخانه، قفل کودک و بی‌صدا، شمارش معکوس مربوطه روی نمایشگر ظاهر می‌شود.



خاموش شدن خودکار نمایشگر

نمایشگر پس از 1 دقیقه خاموش می‌شود. با فشار دادن هر دکمه، نمایشگر روشن می‌شود.



کنترل

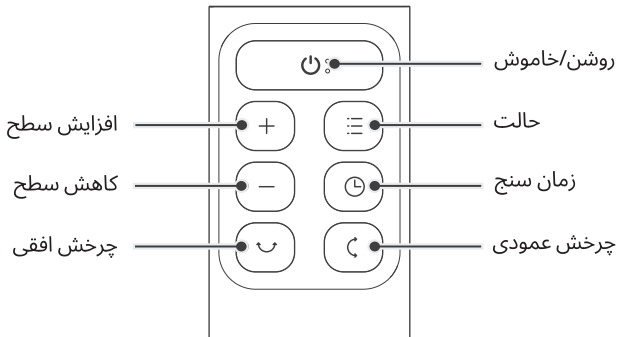

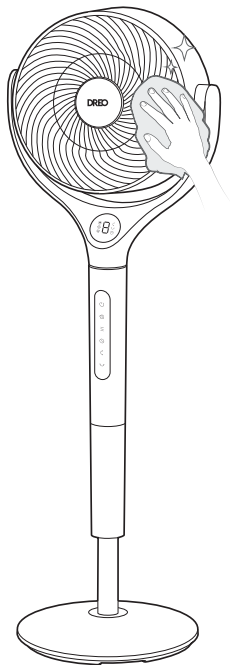

سطح خارجی

گردوغبار را با ملایمت با پارچه‌ای نرم و خشک تمیز کنید.

پایه

با دنیال کردن مراحل نصب به صورت برعکس می‌توانید پایه دستگاه را جدا کنید.

احتیاط

1. برای جلوگیری از بروز آتش‌سوزی، برق‌گرفتگی یا آسیب به افراد، همواره پنکه را پیش از هرگونه تمیز کردن یا تعمیر و نگهداری از برق جدا کنید.
2. هرگز دستگاه را در آب قرار ندهید یا اجازه ندهید آب وارد محفظه موتور شود.
3. از هیچ ماده شوینده‌ای برای تمیز کردن پنکه استفاده نکنید.
4. دستگاه را در مکانی خشک و خنک نگهداری کنید و روی آن را بپوشانید تا در برابر گردوغبار محافظت شود.



هشدار

برای کاهش ریسک برق‌گرفتگی و آسیب به افراد، پیش از تمیز کردن و تعمیر و نگهداری، دستگاه را خاموش و دوشاخه را از پریز جدا کنید.



1

پیچ روی شبکه محافظ جلو را باز کنید، شبکه محافظ را خلاف عقربه‌های ساعت بچرخانید تا باز شود.

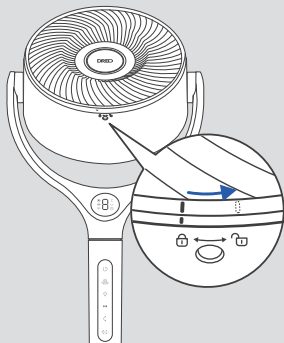

2

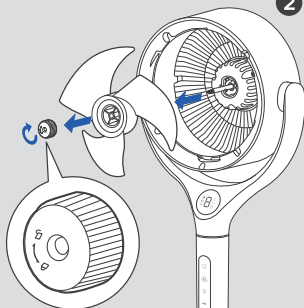

درپوش، پرها و شبکه محافظ را با آب شیر آبکشی یا با پارچه مرطوب تمیز کنید.

3

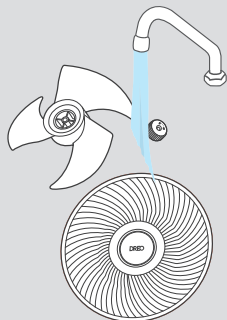

درپوش پره را جدا کنید و محور اصلی را بیرون بیاورید.

4

تمام قطعات را کامل خشک کنید و با منطبق کردن نقاط D شکل روی مرکز، مجموعه پره را داخل محور قرار دهید.

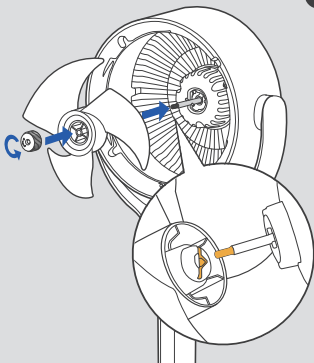

5

① نشانگر روی شبکه محافظ جلو را با نشانگر سمت راست بدنه هم‌تراز کنید.
 شبکه محافظ را در جهت عقربه‌های ساعت بچرخانید و پیچ را در جای خود محکم کنید. ②

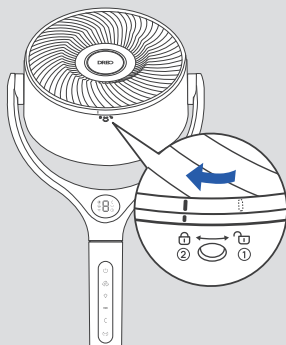

دستگاه روشن نمی‌شود!

مطمئن شوید سیم برق به پریز دارای برق متصل است و ولتاژ اصلی با ولتاژ دستگاه مطابقت دارد.

دستگاه می‌لرزد و ثابت نیست!

1. دستگاه را روی سطحی مسطح و هموار قرار دهید.
2. نصب نادرست نیز می‌تواند به لرزش دستگاه منجر شود. لطفاً به دستورالعمل‌های مونتاژ کردن در صفحه 109-110 مراجعه کنید.

دستگاه لرزش و صدا دارد!

1. دستگاه را روی سطحی مسطح و هموار قرار دهید.
2. به هیچ‌عنوان هیچ جسمی وارد ورودی یا خروجی هوای دستگاه نکنید.

اگر مشکل شما اینجا ذکر نشده یا همچنان رفع نشده است، لطفاً با پشتیبانی از مشتریان ما تماس بگیرید (صفحه 217 را مشاهده کنید).

SATURA RĀDĪTĀJS

01

IERĪCES
SALIKŠANA

121-123

02

IERĪCES
APZINĀŠANA

124-125

03

IERĪCES
IZMANTOŠANA

126-128

04

TĪRĪŠANA UN
APKOPE

129-131

05

PROBLĒMU
NOVĒRŠANA

132

IERĪCES SALIKŠANA

01

Montāžas norādījumi

Izmantojot ierīci pirmo reizi, noņemiet aptītās daļas un uzstādiet detaļas, ievērojot tālāk norādītās darbības.

1

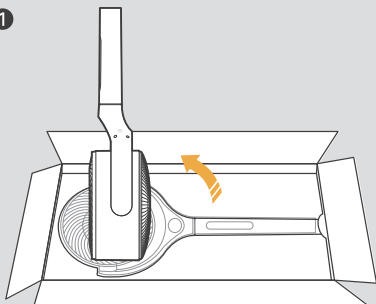

Apgrieziet ventilatora korpusu otrādi

2

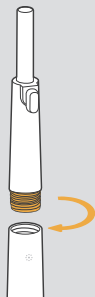

Uzstādiet īso pamatni uz ventilatora korpusa.

3

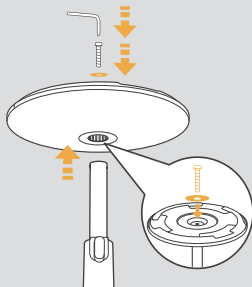

Spiediet kolonnu pamatnē, pēc tam pieskrūvējiet caur plakano paplāksni kolonnas apakšā.

4

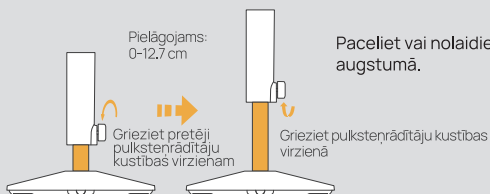

Paceliet vai nolaidiet ierīci vēlamajā augstumā.

5

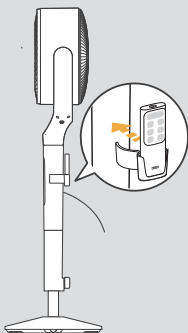

Uzstādiet tālvadības pults turētāju.

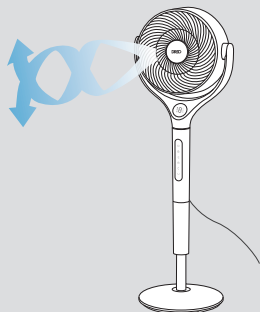

UZMANĪBU!

Nelietojiet gaisa cirkulācijas ventilatoru, ja nav uzstādīta pamatne. Ievērojiet piesardzību un uzstādīšanas laikā rīkojieties ar pamatni uzmanīgi.

Iepakojuma saturs

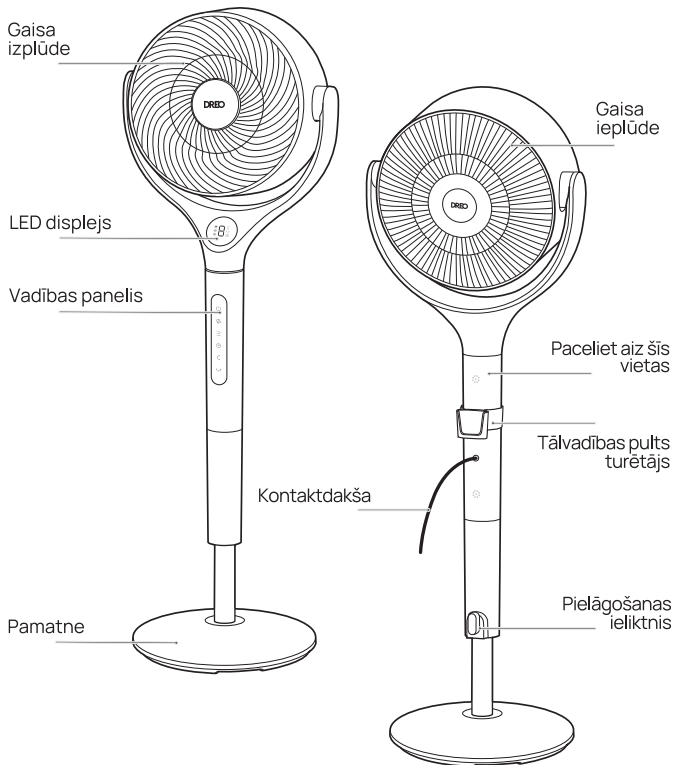

Lietotāja rokasgrāmata

SVARĪGI DROŠĪBAS NORĀDĪJUMI



Tālvadības pults



2 AAA baterijas



Tālvadības pults turētājs



Plakanā paplākšne



Pamatnes skrūve



Pamatnes skrūvgriezis

Vadības panelis



Barošanas poga

- Ieslēdz/izslēdz ierīci.



Ventilatora ātruma poga (1.-9. līmenis – režīms Turbo)



Režīma poga

- Pārslēdziet starp parasto režīmu Normal/Auto/Turbo Mode (Parasts/Automātisks/Turbo).
- Nospiediet un 3 sekundes turiet nospiešanu, lai izslēgtu skaņu / ieslēgtu skaņu.



Taimera poga

- Atlasiet, lai iestatītu taimeri (0-8h).



Vertikālās oscilācijas poga





- Gaisa plūsma vertikāli (0°/60°/90°/120°).



Horizontālās oscilācijas poga

- Gaisa plūsma horizontāli (0°/30°/60°/90°/120°).

Piezīme.

- Kad izslēgts, displejā redzams , kamēr ventilators tiek iestatīts tā sākotnējā pozīcijā. Varat iespējot/atspējot šo funkciju, nospiežot un 3 sekundes turot nospiešanu pogu .
- Norēdami atkurti gamyklinius nustatymus, 5 sekundes vienu metu spauskrite mygtukus  ir .

LED displejs



Automātiskais
režims



Režims
Turbo



Parāstais
režims



Ventilatora ātrums /
taimera stunda



Vertikālā
oscilācija



Horizontālā
oscilācija



Taimeris

IERĪCES IZMANTOŠANA 03

Iegūstiet maksimālo no savas ierīces

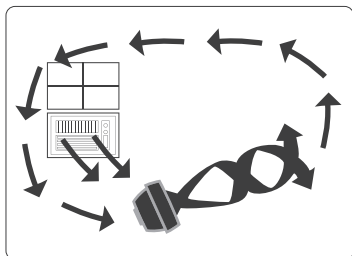

Vasara:

izmantojiet ar gaisa kondicionētāju

Novietojiet gaisa cirkulatoru AC priekšpusē, lai cirkulētu aukstu gaisu un nodrošinātu labāku dzesēšanu.

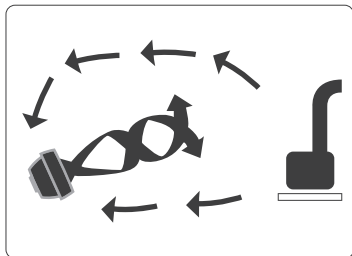

Ziema:

izmantojiet ar sildītāju

Novirziet siltumu uz telpas stūri un cirkulējiet silto gaisu ātrāk.

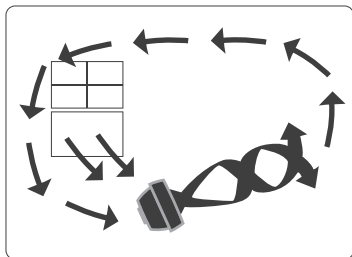



Pavasaris un rudens:

cirkulācija

Padariet iekštelpas tikpat svaigas un patīkamas kā ārtelpas.

Darbības režīmi (nospiediet tālvadības pults pogu)

	Parastais režīms Ventilators darbojas ar fiksētu ātrumu.
	Automātiskais režīms Ventilators automātiski palielina ātrumu, kad telpas temperatūra paaugstinās, un samazina ātrumu, gan temperatūra kļūst zemāka.
	Režīms Turbo Ventilators darbojas ar maksimālo ātrumu.

Papildu funkcijas





Taimeris

Kad ventilators ir ieslēgts/izslēgts, atkārtoti pieskarieties tālvadības pults taimera pogai , lai iestatītu taimeri no 0 līdz 8 stundām. Kad taimeris tiek pabeigts, ventilators automātiski apstājas / sāk darboties. Lai atceltu, iestatiet taimeri uz 0.

Piezīme. Kad iespējots automātiskās izslēgšanas taimeris, displejs pēc 3 sekundēm tiek pārslēgts uz ventilatora ātruma rādījumu.



Bēnu slēdzene

Vienlaikus nospiediet un turiet nospiešanu  un  3 sekundes, lai ieslēgtu/izslēgtu bērnu slēdzeni.

Piezīme. Bērnu slēdzene neattiecas uz tālvadības pults darbībām. Varat arī izslēgt bērnu slēdzeni, vēlreiz pieslēdzot ierīci un atiestatot uz rūpnīcas sākotnējiem iestatījumiem.



Atmiņa

Ja ventilators ir izslēgts vai atslēgts no strāvas padeves, tas darbosies ar iepriekšējiem iestatījumiem (izņemot taimera iestatījumu), kad tas atkal tiek ieslēgts.



Atpakaļskaitīšanas attēlojums

Nospiežot un turot nospiešanas pogas atiestatīšanai uz rūpnīcas iestatījumiem, bērnu slēdzenei un skaņas izslēgšanai, atpakaļskaitīšana būs attiecīgi redzama displejā.



Automātiska displeja izslēgšana

Displejs izslēdzas pēc 1 minūtes.
Displejs tiek aktivizēts, nospiežot jebkuru pogu.

Tālvadības pults

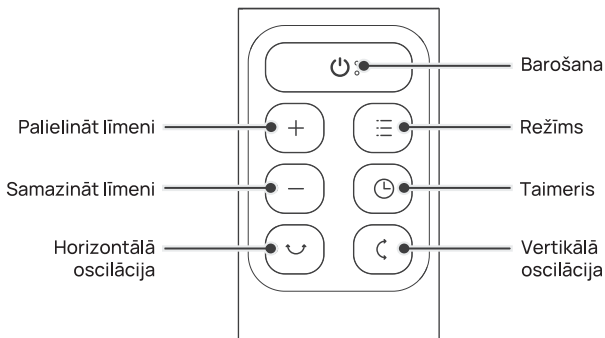

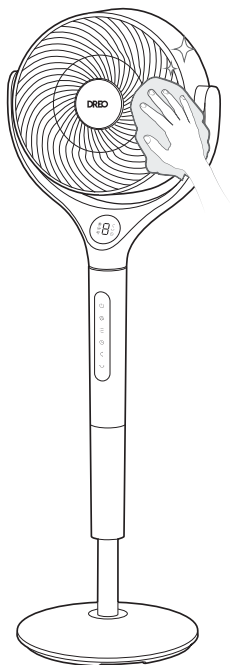

Ārējā virsma

Viegli noslaukiet putekļus, izmantojot mīkstu, sausu drānu.

Pamatne

Pamatni var izjaukt montāžas apgrieztā secībā.

UZMANĪBU!



1. Vienmēr pirms jebkuras tīrīšanas vai apkopes atvienojiet ventilatoru, lai izvairītos no aizdegšanās, elektriskās strāvas triecienu un traumu riska.
2. Nemērciet ūdenī un neļaujiet ūdenim iekļūt motora korpusā.
3. Tīrot ventilatoru, nelietojiet nekādas ķīmiskās vielas.
4. Uzglabājiet vēsā, sausā vietā un pārsedziet, lai aizsargātu no putekļiem.



BRĪDINĀJUMS!

Lai samazinātu elektriskās strāvas trieciena un traumu risku, pirms katras tīrīšanas reizes izslēdziet un atvienojiet ierīci.

1

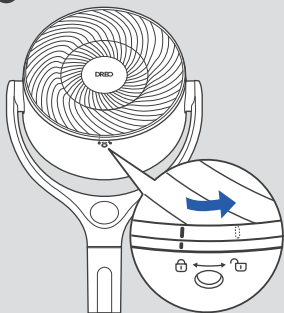

Izņemiet priekšējā režģa skrūvi, pagrieziet režģi pulksteņrādītāju kustības virzienā, lai to noņemtu.

2

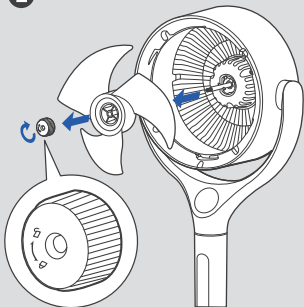

Noņemiet spārnu vāku un noņemiet no ass.

3

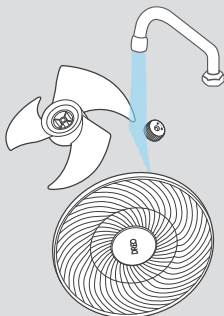

Skalojiet vāku, spārnus un režģi zem tekoša ūdens vai notīriet ar tīru, mitru drānu.

4

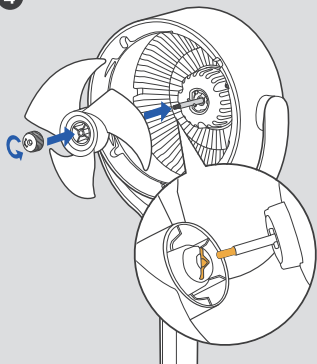

Nožāvējiet visas detaļas un uzlieciet spārnus atpakaļ uz ass, salāgojot D formas punktus centrā.

5

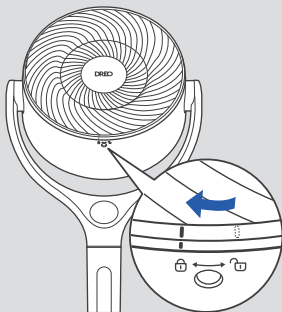

- (1) Salāgojiet punktu uz priekšējā režģa ar labās puses punktu uz korpusa.
- (2) Grieziet režģi pulksteņrādītāju kustības virzienā un uzstādiet skrūvi vietā.

Mana ierīce neieslēdzas!

Pārliecinieties, vai vads ir pievienots pie strāvas padeves un strāvas padeve atbilst spriegumam, kas norādīts uz ierīces.

Mana ierīce dreb un kustās!

1. Novietojiet ierīci uz gludas, līdzenas virsmas.
2. Nepareiza uzstādīšana arī var radīt kustēšanos. Skatiet montāžas norādījumus 121-122. lpp.

Man ierīce vibrē un ir skaļa!

1. Novietojiet ierīci uz gludas, līdzenas virsmas.
2. Nodrošiniet, ka nekas netiek ievietots gaisa ievadē un izvadē.

Ja problēma nav norādīta vai joprojām pastāv, sazinieties ar klientu apkalpošanas dienestu (skatiet 217. lpp.).

TARTALOM

01

A KÉSZÜLÉK
ÖSSZESZERELÉSE

133-135

02

A KÉSZÜLÉK
ISMERTETÉSE

136-137

03

A KÉSZÜLÉK
HASZNÁLATA

138-140

04

TISZTÍTÁS ÉS
KARBANTARTÁS

141-143

05

HIBAELHÁRÍTÁS

144

A KÉSZÜLÉK ÖSSZESZERELÉSE

01

Összeszerelési útmutató

Ha először használja a készüléket, távolítsa el a csomagolást, és az alábbi lépések szerint rögzítse az alkatrészeket.

1

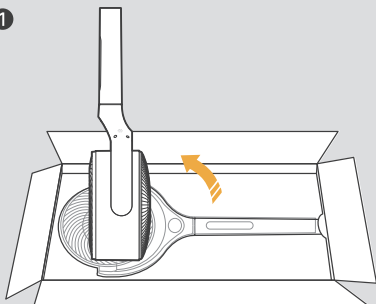

Fordítsa fejjel lefelé a ventilátortestet

2

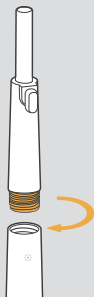

Szerelje be a rövid talpzatot a ventilátortestbe.

3

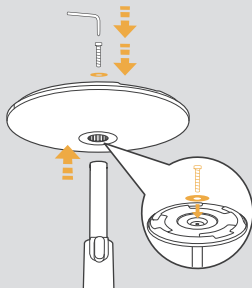

Nyomja az oszlopot a talpba, majd illessze át a csavart a lapos alátétén és az oszlop alján.

4

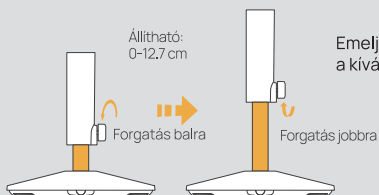

Emelje vagy süllyessze a készüléket a kívánt magasságba.

5

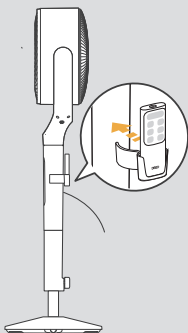

A távvezérlő-tartó felszerelése.

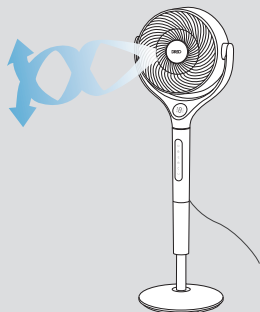

VIGYÁZAT

Ne működtesse a légkeringető ventilátort, ha a talpat nem szerelte fel. Kérjük, hogy a telepítés során legyen óvatos, és kezelje óvatosan a talpat.

A csomag tartalma

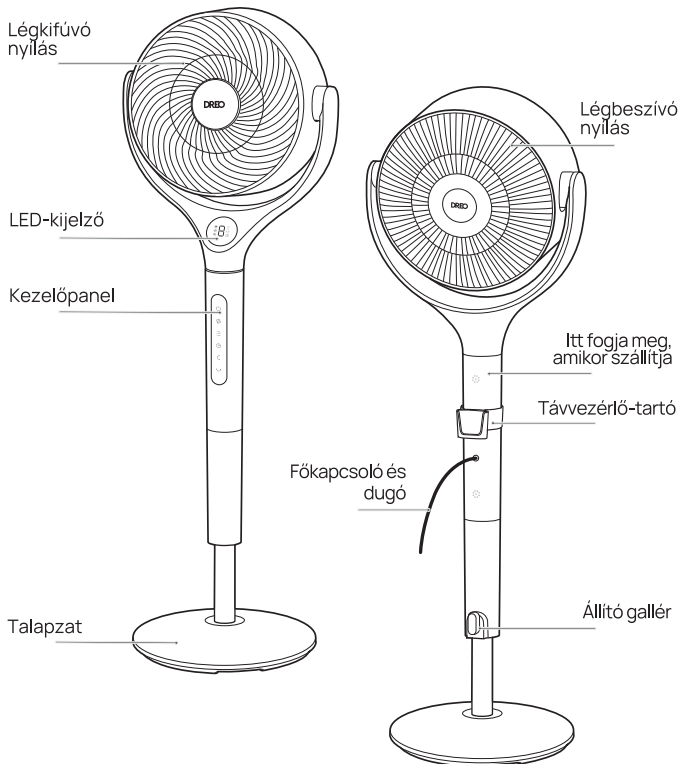

Távirányító



2x AAA elem



Távirányító-tartó



Lapos alátét



Talphoz való csavar



Talphoz való csavarhúzó

A KÉSZÜLÉK ISMERTETÉSE

02

Vezérlőpult



Főkapcsoló gomb

- Tápfeszültség be-/kikapcsolása.



Ventilátorsebesség gomb (1-9. fokozat - Turbó)



Üzem mód gomb

- Váltás a Normál/Automata/Turbó üzemmódok között.
- Hosszan nyomja meg 3 másodpercig a némitáshoz/feloldáshoz.



Időzítő gomb

- Időzítő beállításának kiválasztása (0-8h).



Függőleges oszcilláció gomb





- A légáramlat függőlegesen pásztáz (0°/60°/90°/120°).



Vízszintes oszcilláció gomb

- A légáramlat vízszintesen pásztáz (0°/30°/60°/90°/120°).

Megjegyzés:

- Kikapcsoláskor a kijelzőn  jelenik meg, amíg a ventilátor visszaáll az eredeti helyzetébe. A funkciót a  gomb 3 másodpercig tartó hosszan nyomva tartásával engedélyezheti/letilthatja.
- Nyomja meg hosszan a  és a  gombot egyszerre 5 másodpercig a gyári beállítások visszaállításához.

LED-kijelző



Automatikus
üzemmód



Turbó mód



Normál mód



Ventilátor-se-
besség/Időzítő óra



Függőleges
oszcilláció



Vízszintes
oszcilláció



Időzítő

A KÉSZÜLÉK HASZNÁLATA

03

Hozza ki a legtöbbet készülékéből!

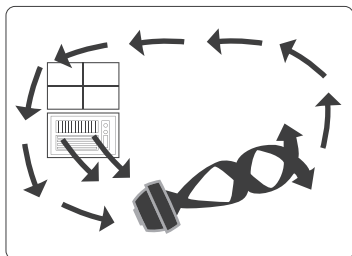

Nyár:

Használat légkondicionálóval
Helyezze a légkeringetőt a légkondicionáló elé, hogy a hideg levegőt keringtesse és jobb hűtést biztosítson.

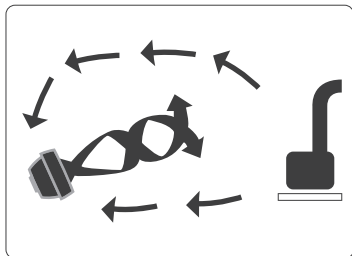

Tél:

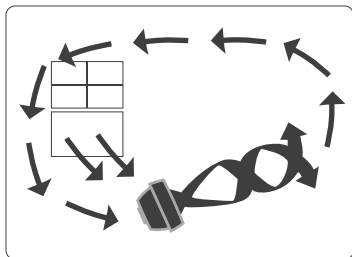

Használat fűtőkészülékkel
Küldje a hőt a szoba sarkába, és gyorsabban keringtesse a meleg levegőt.



Tavaszi és őszi:

Keringtetés
Tegye a belső tereket ugyanolyan frissé és kellemessé, mint kint.

Üzem módok (Nyomja meg a gombot a távvezérlőn)

	Normál mód A ventilátor rögzített sebességgel működik.
	Automatikus üzemmód VA ventilátor automatikusan növeli a sebességet, ha a helyiség hőmérséklete magasabb, illetve csökkenti, ha a hőmérséklet alacsonyabb.
	Turbó mód A ventilátor maximális sebességgel működik.

További jellemzők





Időzítő

Amikor a ventilátor BE/KI állapotban van, érintse meg többször a távvezérlőn található időzítő gombot , hogy 0 és 8 óra közötti időt állítson be. Amikor az időzítő lejár, a ventilátor automatikusan leáll/indul. A törléshez állítsa az időt 0 órára.

Megjegyzés: Ha az automatikus kikapcsolási időzítő engedélyezve van, a kijelző 3 másodperc után visszatér ventilátor-sebességre.



Gyermekzár

Nyomja meg hosszan a  és  gombot egyszerre 3 másodpercig a gyermekzár be-/kikapcsolásához.

Megjegyzés: A gyermekzár nem vonatkozik a távvezérlőről végzett műveletekre. A gyermekzárat a készülék újbóli csatlakoztatásával és a gyári beállítások visszaállításával is kikapcsolhatja.



Memória

Ha a ventilátort kikapcsolják vagy leválasztják a hálózatról, akkor a korábbi beállítások szerint működik (kivéve az időzítő beállítást), amikor újra bekapcsolják.



Visszaszámláló kijelző

Ha hosszan nyomja a gombokat a Gyári visszaállítás, a Gyermekzár és a Némitás funkcióhoz, a kijelzőn ennek megfelelően egy visszaszámlálás jelenik meg.



Kijelző auto. ki

A kijelző 1 perc után kikapcsolódik.
A kijelző felébresztése bármelyik gombbal lehetséges.

Távvezérlő

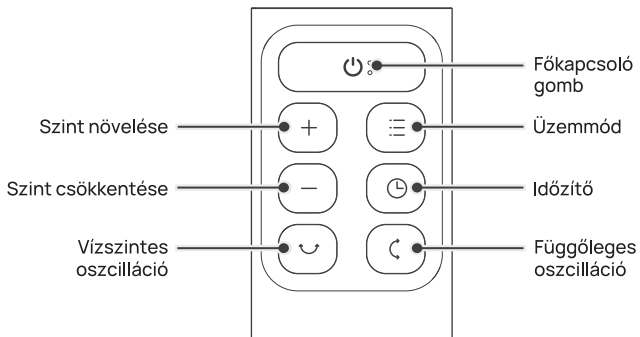

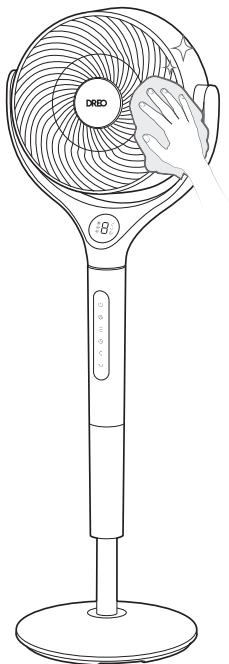

Külső felület

Óvatosan törölje le a port egy puha, száraz kendővel.

Talp

A talpat az összeszerelés fordított sorrendjében lehet szétszerelni.

VIGYÁZAT



1. A tűz, áramütés vagy személyi sérülés veszélyének elkerülése érdekében tisztítás vagy karbantartás előtt mindig húzza ki a ventilátort a hálózathoz.
2. Ne merítse vízbe, és ne kerüljön víz a motorházba.
3. Ne használjon vegyi tisztítószeret a ventilátor tisztításához.
4. Tárolja hűvös, száraz helyen, és takarja le, hogy megvédje a portól.



FIGYELMEZTETÉS

Az áramütés és a személyi sérülés veszélyének csökkentése érdekében minden tisztítás és karbantartás előtt kapcsolja ki és húzza ki a készüléket a hálózathoz.

1

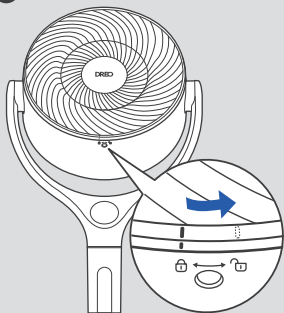

Távolítsa el az előlő rácson lévő csavart, forgassa el a rácst az óramutató járásával ellentétes irányba, hogy levegye.

2

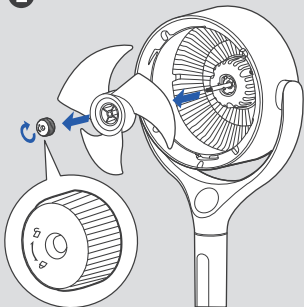

Távolítsa el a ventilátorlapát-sapkát és szerelvényt a tengelyből.

3

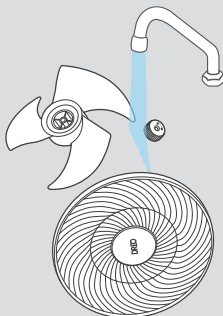

Öblítse le a sapkát, a lapátokat és a rácst folyó víz alatt vagy tiszta, nedves kendővel.

4

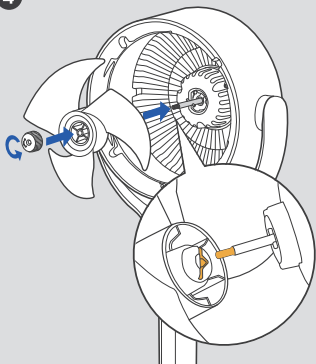

Szárítson meg minden alkatrészt, és helyezze vissza a ventilátorlapát-egységet a tengelybe a D-alakú pontok középső részének egymáshoz illesztésével.

5

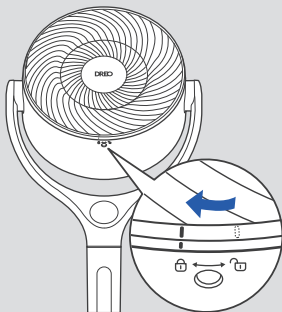

- (1) Igazítsa az elülső rácson lévő pontot a burkolat megfelelő pontjához.
- (2) Forgassa el a rácst az óramutató járásával megegyező irányba, és szerelje vissza a csavart a helyére.

A készülékem nem kapcsolódik be!

Győződjön meg arról, hogy a vezeték áram alatt lévő konnektorhoz csatlakozik, és a hálózati feszültség megfelel-e a készüléken feltüntetett feszültségnek.

A készülékem remeg és imbolyog!

1. Helyezze a készüléket egy sima, egyenletes felületre.
2. A helytelen telepítés is okozhat rázkódást. Kérjük, olvassa el a 133-134. oldalon található összeszerelési útmutatót.

A készülékem rezeg és zajt csap!

1. Helyezze a készüléket egy sima, egyenletes felületre.
2. Ügyeljen arra, hogy a levegő be- és kimeneti nyílásába ne helyezzen be semmit.

Ha az Ön problémája nem szerepel a listában, vagy továbbra is fennáll, kérjük, forduljon ügyfélszolgálatunkhoz (lásd a 217. oldalon).

CUPRINS

01

ASAMBLAREA
APARATULUI DVS.

145-147

02

CUNOAȘTEȚI-VĂ
APARATUL

148-149

03

UTILIZAREA
APARATULUI

150-152

04

CURĂȚARE ȘI
ÎNȚREȚINERĂ

153-155

05

DEPANARE

156

ASAMBLAREA APARATULUI DVS.

01

Instrucțiuni de asamblare

Când utilizați aparatul pentru prima dată, îndepărtați ambalajele și atașați piesele urmând pașii de mai jos.

1

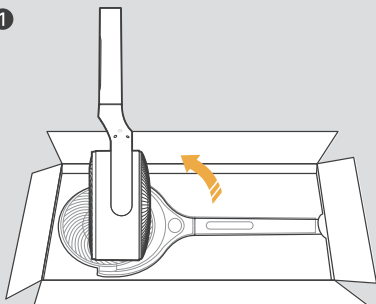

Întoarceți corpul ventilatorului cu susul în jos.

2

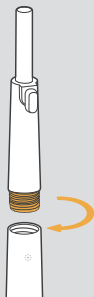

Instalați soclul scurt în corpul ventilatorului.

3

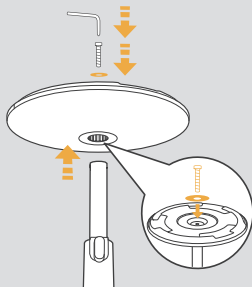

Împingeți coloana în bază, apoi înșurubați-o prin șaiba plată și în partea inferioară a coloanei.

4

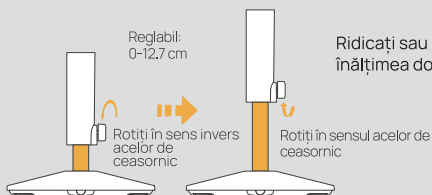

Ridicați sau coborâți aparatul la înălțimea dorită.

5

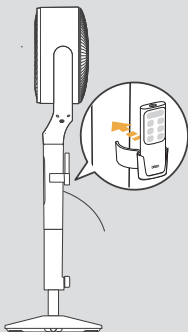

Instalați suportul pentru telecomandă.

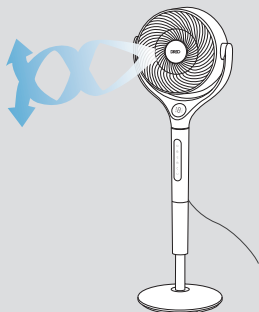

ATENȚIE

Nu folosiți ventilatorul de circulație a aerului dacă baza nu a fost instalată.
Vă rugăm să fiți precauți și să manipulați baza cu grijă în timpul instalării.

Conținutul pachetului

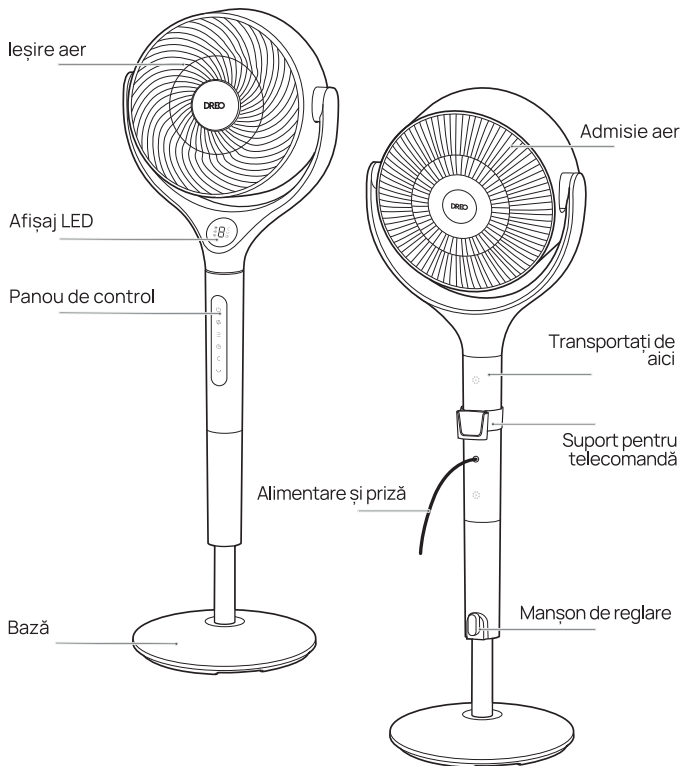

Panou de control



Butonul de pornire

- Porniți/opriți alimentarea.



Buton pentru viteza ventilatorului (1-9 niveluri - Turbo)



Butonul Mod

- Comutați între modul Normal/Auto/Turbo.
- Apăsăți lung timp de 3 secunde pentru a activa/dezactiva sunetul.



Butonul temporizator

- Selectați pentru a seta un cronometru (0-8h).



Buton oscilație verticală





- Curent de aer cu mișcare verticală (0°/60°/90°/120°).



Buton oscilație orizontală

- Curent de aer orizontal (0°/30°/60°/90°/120°).

Notă:

- Când este oprit, afișajul va indica  în timp ce ventilatorul se resetează la poziția inițială. Puteți activa/dezactiva această funcție apăsând lung pe  timp de 3 secunde.
- Apăsăți lung simultan butoanele  și  timp de 5 secunde pentru a reseta setările din fabrică.

Afişaj LED



Mod Auto



Mod Turbo



Mod Normal



Viteza ventilatorulu-
i/Temporizator oră



Oscilație
verticală



Oscilație
orizontală



Cronometru

UTILIZAREA APARATULUI

03

Obțineți maximum din aparatul dvs.

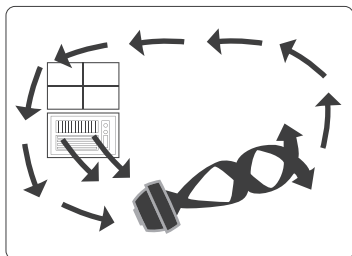

Vara:

Utilizare cu aparatul de aer condiționat

Poziționați circulatorul de aer în fața aparatului de aer condiționat pentru a circula aerul rece și a asigura o răcire mai bună.

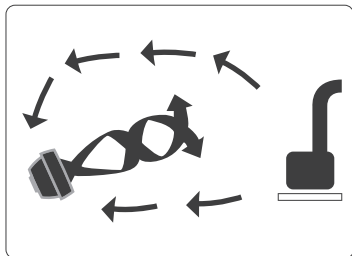

Iarna:

Utilizare cu încălzitor

Trimite căldura în colțul camerei și circula aerul cald mai repede.

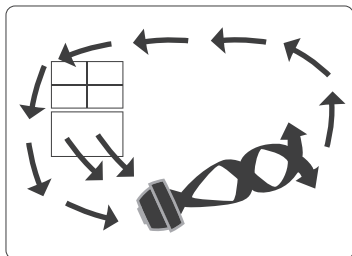



Primăvara și toamna:

Circulare

Faceți interiorul la fel de proaspăt și plăcut ca exteriorul.

Moduri de funcționare (apăsați de pe telecomandă)

	Mod Normal Ventilatorul funcționează la viteza fixă.
	Mod Auto Ventilatorul crește automat viteza când temperatura camerei este mai ridicată și scade viteza când temperatura este mai scăzută.
	Mod Turbo Ventilatorul funcționează la viteza maximă.

Funcții suplimentare



Cronometru

Când ventilatorul este pornit/oprit, atingeți repetat butonul temporizator  de pe telecomandă pentru a seta un temporizator între 0 și 8 ore. Când cronometrul se oprește, ventilatorul se va opri/porni automat. Pentru a anula, setați ora la 0 ore.

Notă: Când temporizatorul de oprire automată este activat, afișajul va reveni la viteza ventilatorului după 3 secunde.



Blocare pentru copii

Apăsați lung simultan butoanele  și  timp de 3 secunde pentru a activa/dezactiva blocarea pentru copii.

Notă: Blocarea pentru copii nu se aplică operațiunilor efectuate de la telecomandă. De asemenea, puteți dezactiva blocarea pentru copii reconectând dispozitivul și resetând setările din fabrică.



Memorie

Dacă ventilatorul este oprit sau deconectat de la sursa de alimentare, acesta va funcționa conform setărilor anterioare (cu excepția setării temporizatorului) atunci când este repornit.



Afișaj numărătoare inversă

Când apăsați lung butoanele pentru resetare la setările din fabrică, blocare pentru copii și mut, pe ecran va apărea o numărătoare inversă corespunzătoare.



Oprire automată afișaj

Afișajul se oprește după 1 minut.
Trezii ecranul cu orice buton.

Telecomandă

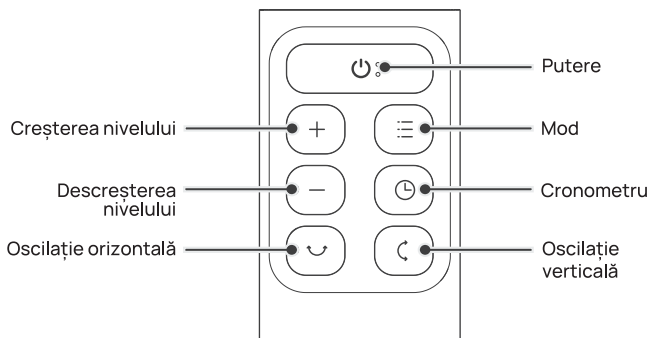

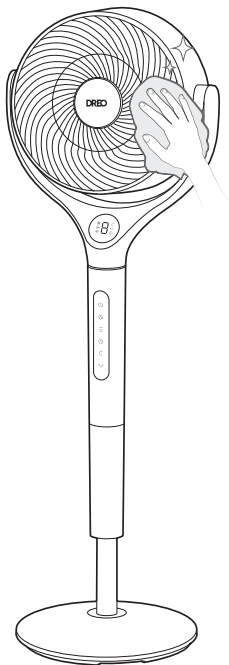

Suprafața exterioară

Ștergeți ușor praful cu o cârpă moale și uscată.

Bază

Baza poate fi demontată în ordinea inversă asamblării.

ATENȚIE



1. Deconectați întotdeauna ventilatorul înainte de orice operațiune de curățare sau întreținere, pentru a evita riscul de incendiu, electrocutare sau rănire a persoanelor.
2. Nu scufundați în apă și nu lăsați apa să pătrundă în carcasa motorului.
3. Nu utilizați agenți chimici pentru curățarea ventilatorului.
4. A se păstra într-un loc răcoros și uscat și a se acoperi pentru a fi protejat de praf.



AVERTISMENT

APentru a reduce riscul de electrocutare și rănire a persoanelor, opriți și deconectați aparatul înainte de orice operațiune de curățare și întreținere.

1

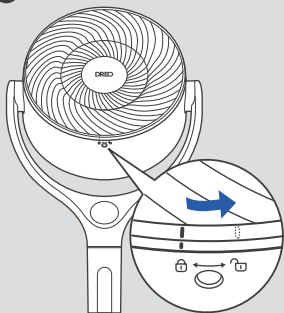

Scoateți șurubul de pe grila frontală, rotiți grila în sens invers acelor de ceasornic pentru a o scoate.

2

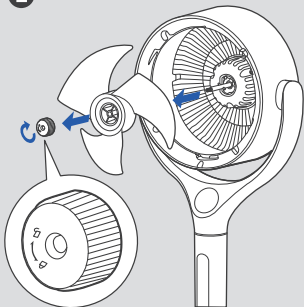

Scoateți capacul lamei și ansamblul din ax.

3

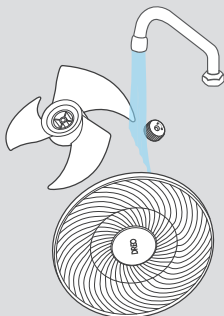

Clătiți capacul, lamele și grila sub jet de apă sau cu o cârpă curată și umedă.

4

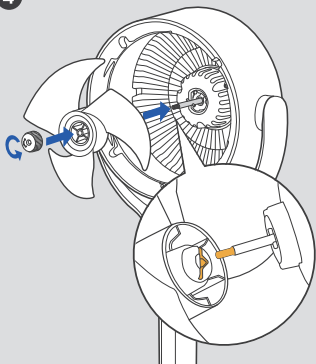

Uscați toate piesele și introduceți ansamblul lamei înapoi în ax, aliniind punctele în formă de D din centru.

5

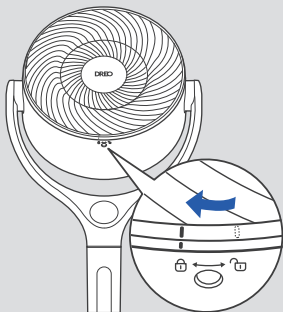

- (1) Aliniați punctul de pe grila frontală cu punctul din dreapta de pe carcasă.
- (2) Rotiți grila în sensul acelor de ceasornic și reinstalați șurubul la locul său.

Aparatul meu nu pornește!

Asigurați-vă că cablul este conectat la o priză alimentată și că tensiunea rețelei corespunde cu tensiunea indicată pe aparat.

Aparatul meu se clatină și se balansează!

1. Așezați aparatul pe o suprafață plană și orizontală.
2. Instalarea incorectă poate provoca, de asemenea, instabilitate. Vă rugăm să consultați instrucțiunile de asamblare de la pagina 145-146.

Aparatul meu vibrează și face zgomot!

1. Așezați aparatul pe o suprafață plană și orizontală.
2. Asigurați-vă că nu introduceți nimic în orificiul de admisie și evacuare a aerului.

Dacă problema dvs. nu este menționată sau persistă, vă rugăm să contactați Serviciul de asistență pentru clienți (a se vedea pagina 217).

TURINYS

01

PRIETAISO
SURINKIMAS

157-159

02

SUSIPAŽINIMAS
SU PRIETAISU

160-161

03

PRIETAISO
NAUDOJIMAS

162-164

04

VALYMAS IR
PRIEŽIŪRA

165-167

05

TRIKČIŲ
ŠALINIMAS

168

PRIETAISO SURINKIMAS

01

Surinkimo instrukcija

Prieš naudodami prietaisą pirmą kartą, nuimkite vyniojimo plėvelę ir surinkite dalis, atlikdami toliau nurodytus veiksmus.

1

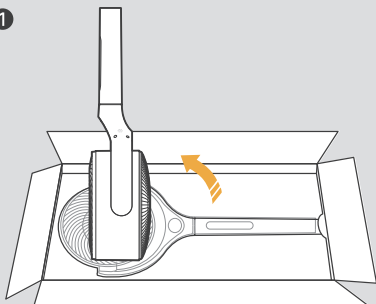

Apverskite ventiliatoriaus korpusą aukštyn kojomis.

2

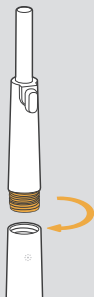

Sumontuokite trumpąjį pjedestalą ventiliatoriaus korpuse.

3

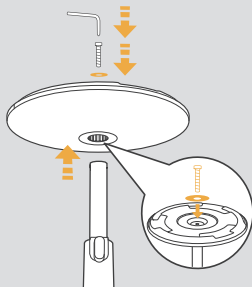

Įstumkite kolonėlę ant pagrindo, tada įsukite varžtą per plokščiąją poveržlę į kolonėlės apačią.

4

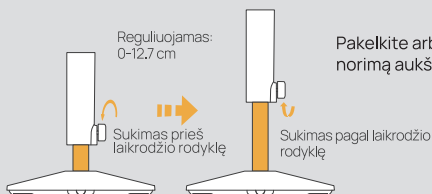

Pakelkite arba nuleiskite prietaisą į norimą aukštį.

5

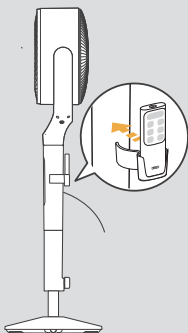

Sumontuokite nuotolinio valdymo pulto laikiklį.

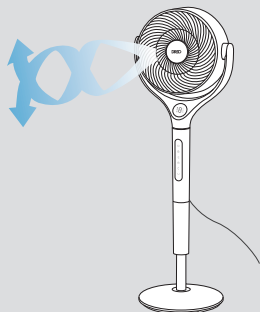

DĖMESIO

Oro cirkuliacinio ventiliatoriaus nenaudokite, jei **nesumontuotas** pagrindas. Montuodami pagrindą būkite atsargūs ir veiksmus su juo atlikite atsargiai.

Pakuotės turinys

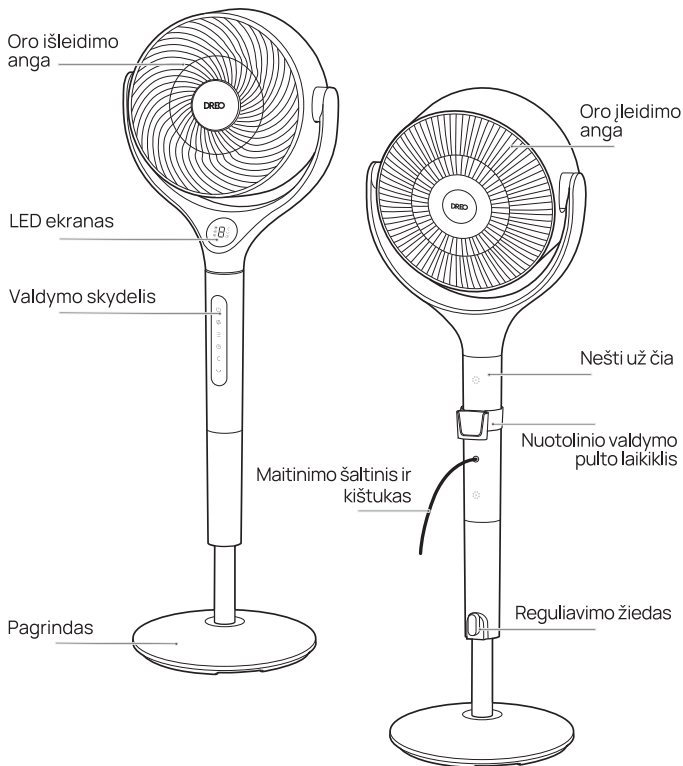

Naudotojo vadovas

SVARBŪS
NURODYMAI
DEL SAUGOS



Nuotolinio valdymo pultelis



2 vnt. AAA dydžio baterijų



Nuotolinio valdymo pulto laikiklis



Plokščiøj poveržlė



Pagrindo varžtas



Pagrindo atsuktuvus

SUSIPAŽINIMAS SU PRIETAISU

02

Valdymo skydelis



Maitinimo mygtukas

- Įjunkite ir išjunkite maitinimą.



Ventiliatoriaus greičio mygtukas (1–9 lygiai – turbo)



Režimo mygtukas

- Įjunkite „Normal“ (įprastą), „Auto“ (Automatinį) arba „Turbo“ (Turbo) režimą.
- Spauskite 3 sekundes, kad įjungtumėte / išjungtumėte garsą.



Laikmačio mygtukas

- Pasirinkite, kad nustatytumėte laikmatį (0–8 val.)



Vertikalaus svyravimo mygtukas





- Oro srautą nukreipkite vertikaliai (0°/60°/90°/120°).



Horizontalaus svyravimo mygtukas

- Oro srautą nukreipkite horizontaliai (0°/30°/60°/90°/120°).

Pastaba.

- Išjungus, ekrane bus rodoma , kol ventiliatorius bus grąžintas į pradinę padėtį. Šią funkciją galite įjungti / išjungti paspausdami ir 3 sek. palaikydami .
- Norėdami atkurti gamyklinius nustatymus, 5 sekundes vienu metu spauskite mygtukus  ir .

LED ekranas



Automatinis
režimas



Turbo
režimas



Įprastas
režimas



Ventiliatoriaus
greitis / laikmačio
valandos



Vertikalusis
svyravimas



Horizontalusis
svyravimas



Laikmatis

PRIETAISO NAUDOJIMAS

03

Kaip maksimaliai išnaudoti prietaiso galimybes

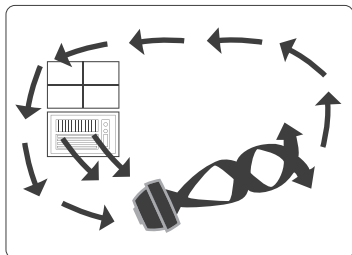

Vasara:

Naudojimas su oro kondicionieriumi
Pastatykite oro cirkuliatorių priešais oro kondicionierių, kad būtų cirkuliuojamas šaltas oras ir geriau vėsinama.



Žiema:

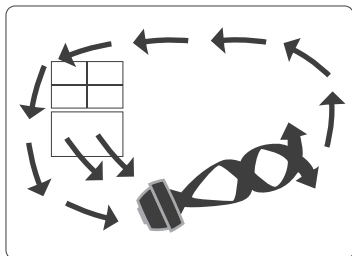

Naudojimas su šildytuvu
Nukreipkite šilumą į kambario kampą ir greičiau cirkuliuokite šiltą orą.



Pavasaris ir rudenį:

Cirkuliacija
Pasirūpinkite, kad patalpos būtų tokios pat gaivos ir malonios kaip ir laukas.

Darbo režimai (paspauskite nuotolinio valdymo pulto mygtuką)

	Įprastas režimas Ventiliatorius veikia fiksuotu greičiu.
	Automatinis režimas Ventiliatorius automatiškai padidina greitį, kai kambario temperatūra yra aukštesnė, ir sumažina greitį, kai temperatūra yra žemesnė.
	Turbo režimas Ventiliatorius veikia maksimaliu greičiu.

Papildomos funkcijos





Laikmatis

Kai ventiliatorius yra įjungtas / išjungtas, liesdami laikmačio mygtuką  ant nuotolinio valdymo pulto nustatykite laikmatį nuo 0 iki 8 valandų. Pasibaigus laikmačiui, ventiliatorius automatiškai sustos / pradės veikti. Norėdami atšaukti, nustatykite laiką 0 valandų.

Pastaba. Kai įjungtas automatinio išjungimo laikmatis, po 3 sek. ekrane vėl bus rodomas ventiliatoriaus greitis.



Užraktas nuo vaikų

Vienu metu paspauskite ir 3 sek. palaikykite  ir , kad įjungtumėte / išjungtumėte užraktą nuo vaikų.

Pastaba. Užraktas nuo vaikų netaikomas veiksams, atliekamiems nuotolinio valdymo pultu. Užraktą nuo vaikų taip pat galite išjungti – prijungę pritaisą prie maitinimo atkurkite gamyklinius nustatymus.



Atmintis

Jei ventiliatorius išjungtas arba atjungtas nuo maitinimo tinklo, jį vėl įjungus jis veiks pagal ankstesnes nuostatas (išskyrus laikmačio nuostatą).



Atgalinio skaičiavimo ekranas

Laikant nuspaudus mygtukus gamykliniams nustatymams atkurti, užraktui nuo vaikų ir nutildymui įjungti, ekrane atitinkamai bus rodomas atgalinis laiko skaičiavimas.



Ekranu automatinis išjungimas

Ekranas išsijungs po 1 minutės.
Ekraną galima pažadinti bet kuriuo mygtuku.

Nuotolinio valdymo pultelis

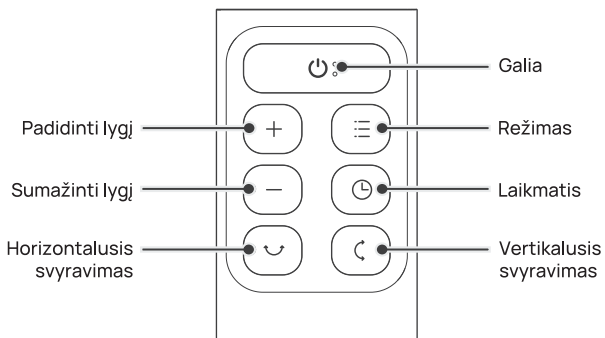

VALYMAS IR PRIEŽIŪRA 04

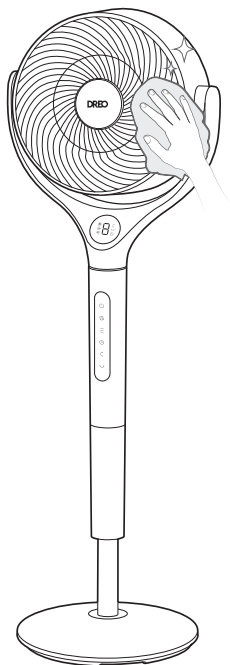

Išorinis paviršius

Švelniai nuvalykite dulkes minkšta, sausa šluoste.

Pagrindas

Pagrindą galima išardyti atvirkštine nei surinkimo tvarka.

DĖMESIO



1. Prieš atlikdami ventilatoriaus valymo ir priežiūros darbus, visada atjunkite jį nuo elektros tinklo, kad išvengtumėte gaisro, elektros smūgio ar sužalojimų pavojaus.
2. Nenardinkite į vandenį ir saugokite, kad į variklio korpusą nepatektų vandens.
3. Valydami ventilatorių nenaudokite jokių cheminių medžiagų.
4. Laikykite vėsioje, sausoje vietoje ir uždenkite, kad apsaugotumėte nuo dulkių.



ĮSPĖJIMAS

Kad sumažintumėte elektros smūgio ir žmonių sužalojimo riziką, prieš valydami ir atlikdami bet kokius priežiūros darbus prietaisą išjunkite ir ištraukite kištuką iš elektros tinklo.

1

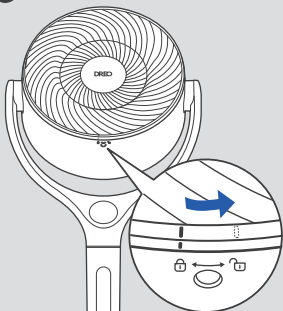

Išsukite priekinių grotelių varžtą, pasukite groteles prieš laikrodžio rodyklę ir nuimkite jas.

2

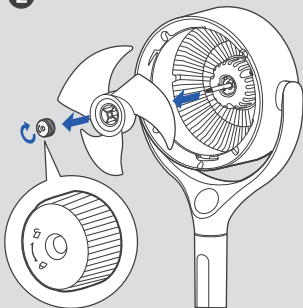

Nuimkite menčių dangtelį ir nuimkite mazgą nuo veleno.

3

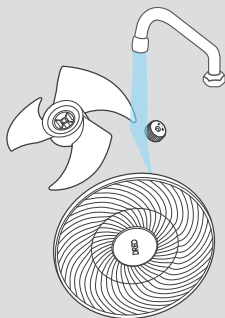

Nuplaukite dangtelį, mentes ir groteles po tekančiu vandeniu arba švaria, drėgna šluoste.

4

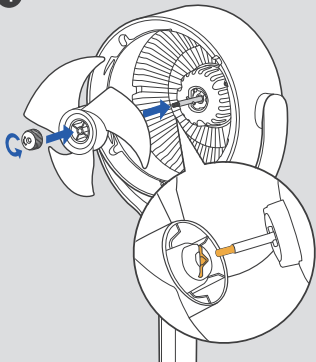

Išdžiovinkite visas dalis ir uždėkite menčių mazgą vėl ant veleno, sulygiuodami centre esančius D formos taškus.

5

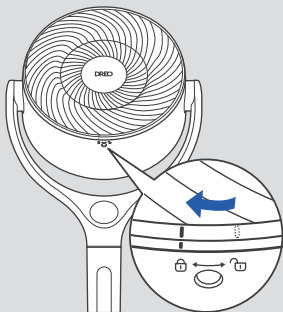

- (1) Sulygiuokite priekinių grotelių tašką su tašku ant korpuso.
- (2) Pasukite groteles pagal laikrodžio rodyklę ir vėl įsukite varžtą.

Mano prietaisas neįsijungia!

Įsitinkinkite, kad laidas prijungtas prie lizdo, kuriame yra elektros srovė, o elektros tinklo įtampa atitinka nurodytą ant prietaiso.

Mano prietaisas dreba ir svyruoja!

1. Prietaisą pastatykite ant lygaus ir plokščio paviršiaus.
2. Drebėjimas gali būti ir dėl netinkamo montavimo. Peržiūrėkite surinkimo instrukciją **157-158** psl.

Mano prietaisas vibruoja ir kelia triukšmą!

1. Prietaisą pastatykite ant lygaus ir plokščio paviršiaus.
2. Nieko nekiškite į oro įleidimo ir išleidimo angas.

Jei problema čia nenurodyta arba jos išspręsti nepavyksta, kreipkitės į mūsų klientų aptarnavimo skyrių (žr. 217 psl.).

SISUKORD

01

SEADME
KOKKUPANEK

169-171

02

SEADME T
UNDMAÕPPIMINE

172-173

03

SEADME
KASUTAMINE

174-176

04

PUHASTAMINE
JA HOOLDAMINE

177-179

05

RIKKEOTSING

180

SEADME KOKKUPANEK 01

Kokkupaneku juhised

Enne esmakordset kasutamist eemaldage pakkematerjalid ja pange osad kokku järgmisi samme järgides.

1

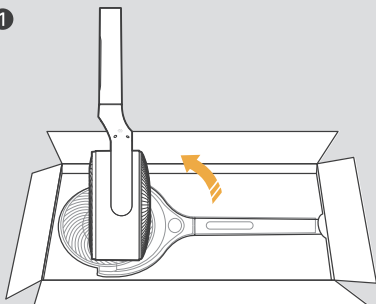

Pöörake ventilaatori korpust tagurpidi

2

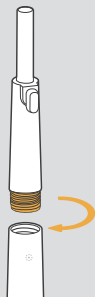

Paigaldage ventilaatori korpusele lühike alusjalg.

3

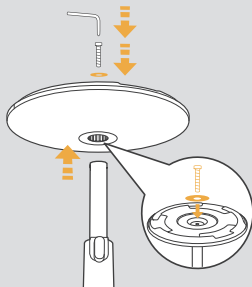

Lükake sammus alusesse ja seejärel pange kruvi läbi lapikseibi samba põhja sisse.

4

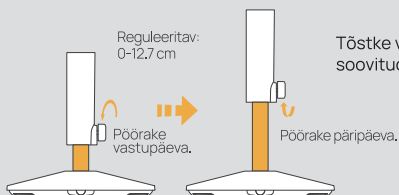

5

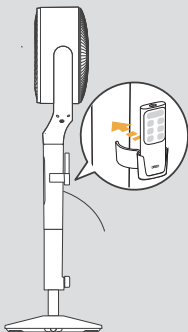

Paigaldage kaugjuhtpuldil hoidik.

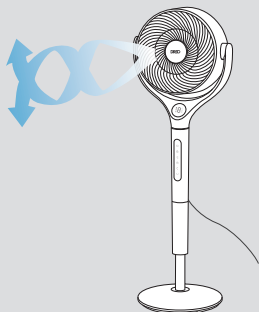

ETTEVAATUST

Ärge lülitage ventilaatorit sisse, kui see pole alusele paigaldatud. Olge kokkupanekul ettevaatlik ja paigaldage alus hoolikalt.

Pakendi sisu

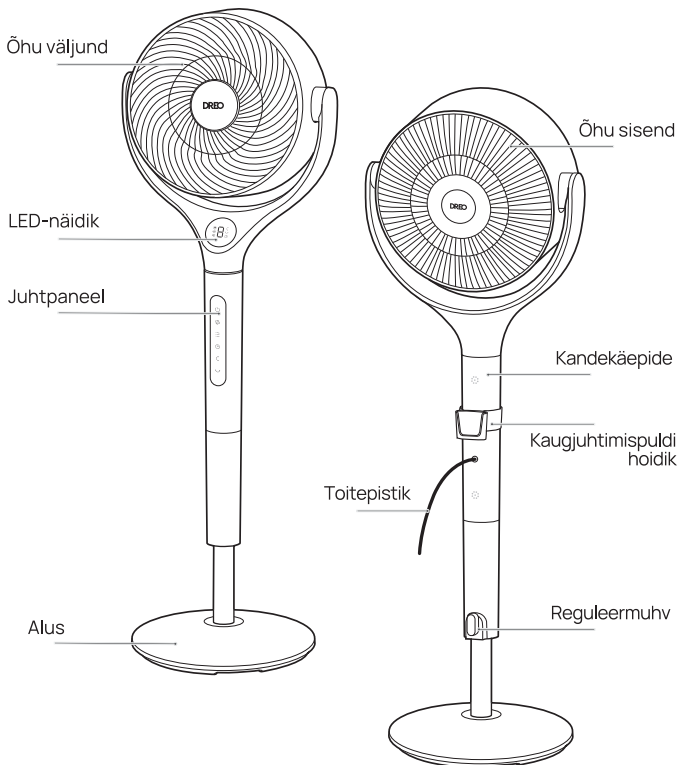

Juhtpaneel



Toite nupp

- Lülitab toite olekusse Sees/Väljas.



Ventilaatori kiiruse nupp (Tasemed 1-9 - Turbo)



Režiimi nupp

- Valige tavaline, automaatne või turborežiim.
- Lülitamiseks hoidke 3 sekundit all nuppu Sisse lülitamine või Vaigistamine.



Taimeri nupp

- Valige taimeri seadistamine (0-8h).



Vertikaalvõnkumise nupp



- Õhuvoolu liigutamine vertikaalsuunaliselt (0°/60°/90°/120°).



Horisontaalvõnkumise nupp

- Õhuvoolu liigutamine horisontaalsuunaliselt (0°/30°/60°/90°/120°).

Märkus.

- Väljalülitatud olekus näidatakse —, sel ajal kui ventilaator lähtestub algasendisse. Selle funktsiooni saate aktiveerida/inaktiveerida, kui hoiate all nuppu  3 sekundit.
- Hoidke nuppu  ja nuppu  samaaegselt all 5 sekundit, et taastada tehasesätted.

LED-näidik.



Au-
tomaatrežiim



Turborežiim



Tavarežiim



Ventilaatori pöör-
lemiskiirus / Taimeri
tund



Vertikaalvõn-
kumine



Horisonta-
alvõnkumine



Taimer

Ventilaatori tõhusa töö tagamine

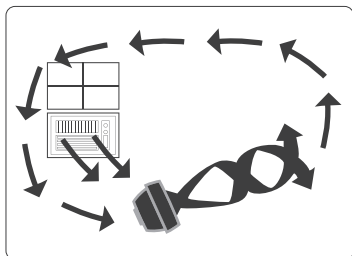

Suvi:

Kasutamine koos õhukonditsioneeriga
Paigutage ventilaator õhukonditsioneeri ette, et juhtida külm õhk ringlusse ja saavutada sellega tõhusam jahutamine.

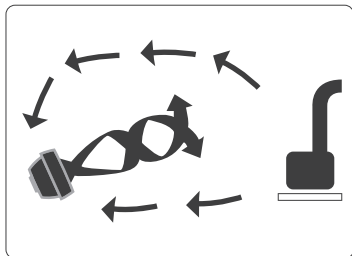

Talv:

Kasutamine koos kütteseadmega
Suunake soe õhk ruumi nurka, et saavutada sooja õhu kiirem ringlus.

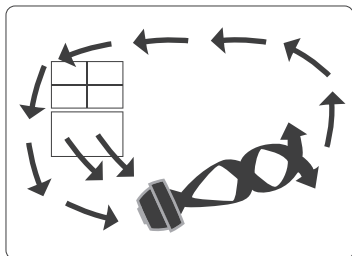



Kevad ja sügis:

Ringlus

Hoidke ruumides sama värsket ja meeldivat õhku nagu õues.

Töörežiimid (vajutage kaugjuhtimispldi nuppu)

	Tavarežiim Ventilaator töötab fikseeritud kiirusel.
	Automaatrežiim Ventilaatori kiirus tõuseb, kui ruumi temperatuur on kõrgem ja langeb, kui temperatuur on madalam.
	Turborežiim Ventilaator töötab maksimaalsel kiirusel.

Lisafunktsioonid



Taimer

Kui ventilaator on SEES/VÄLJAS, siis vajutades korduvalt kaugjuhtimispldi nuppu , saab seadistada taimeri vahemikus 0 kuni 8 tundi. Kui taimeril seadistatud aeg lõpeb, siis ventilaator seiskub/käivitub automaatselt. Tühistamiseks seadistage 0 tundi.

Märkus. Kui on aktiveeritud automaatse väljalülituse taimer, siis näidikul näidatakse ventilaatori kiirust uuesti 3 sekundi pärast.



Lapselukk

Hoidke nuppu  ja nuppu  samaaegselt all 3 sekundi jooksul, et lapselukk sisse/välja lülitada.

Märkus. Lapselukk ei mõjuta juhtimist kaugjuhtimispldi abil. Saate lülitada lapseluku välja ka tehasesätete taastamisega, kui selleks pistiku lahti ühendate.



Mälu

Kui ventilaator lülitatakse olekusse VÄLJAS või ühendatakse toide lahti, siis hakkab see pärast lülitamist tööle uuesti varasemate sätetega (välja arvatud taimeri sätted).



Allalugemise näidik

Kui hoida all tehasesätete muutmise nuppu, lapselukku ja vaigistamise nuppu, siis kuvatakse näidikul aja alla lugemist.



Näidiku automaatne välja lülitamine

Näidik lülitub välja 1 minuti pärast.
Näidiku saab uuesti sisse lülitada iga nupu vajutamisega.

Kaugjuhtpult

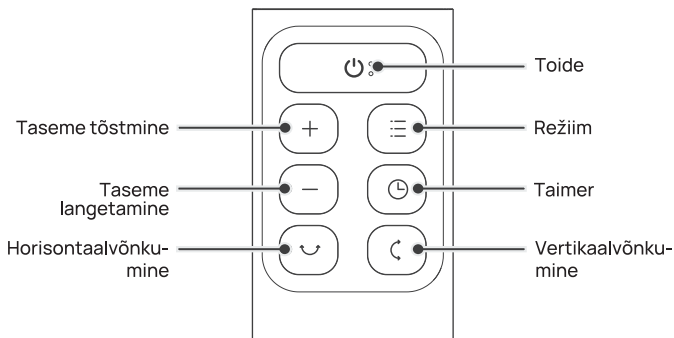

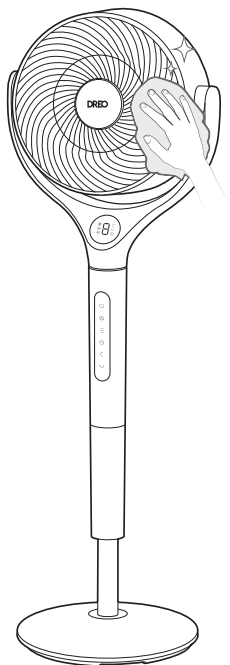

Välispind

Pühkige tolm ära pehme kuiva lapiga.

Alus

Aluse võib lahti võtta kinnitamisele vastupidises järjekorras.

ETTEVAATUST



1. P enne puhastamist või hooldamist võtke ventilaatori pistik pistikupesast välja, et vältida tulekahju, elektrilööki või kehavigastusi.
2. Ärge laske vette ega laske veel sattuda mootorisse.
3. Ärge kasutage ventilaatori puhastamiseks lahusteid.
4. Hoidke jahedas, kuivas ja tolmu eest kaitstud kohas.



HOIATUS

Elektrilöögi ohu ja kehvigastuste vältimiseks lülitage seade välja ja ühendage pistik lahti, enne kui hakkate seadet puhastama või hooldama.

1

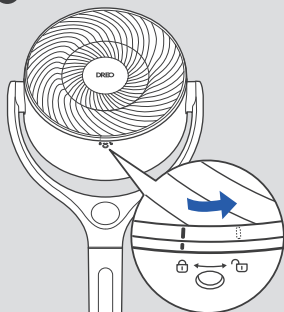

Keerake lahti eesmise resti kruvi ja pöörake võret vastupäeva, et see ära võtta.

2

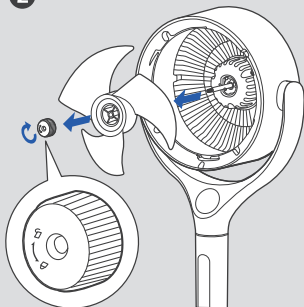

Eemaldage tiiviku kübar ja koost võllilt.

3

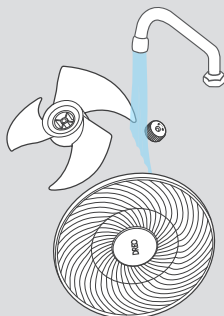

Peske kübar, tiivik ja rest voolava vee all puhtaks või puhastage puhta ja niiske lapiga.

4

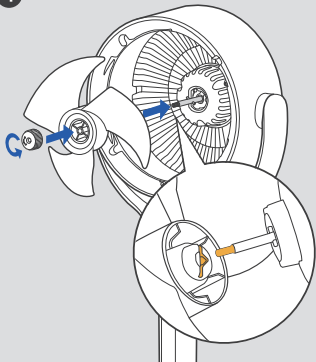

Kuivatage kõik osad ja pange tiiviku koost võlliile tagasi, joondage sealjuures D-kujulised kokkupuutekohad võlliil.

5

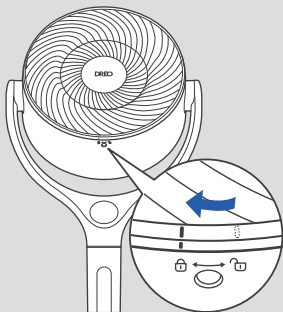

- (1) Ühitage eesmise võre korpusel olevad kokkupuutekohad korpuse vastavate kinnituskohtadega.
- (2) Pöörake võret päripäeva ja paigaldage kruvi tagasi oma kohale.

Seade ei lülitu sisse.

Veenduge, et juhe on ühendatud pingestatud pistikupessa ja toitepinge vastab sellele, mis on seadmele märgitud.

Seade väriseb ja võbeleb.

1. Paigutage seade ühtlasele ja tasasele pinnale.
2. Vale kokkupanek võib põhjustada värisemist. Juhinduge kokkupaneku juhistest, mis on lehel 169-170.

Seade vibreerib ja müriseb.

1. Paigutage seade ühtlasele ja tasasele pinnale.
2. Veenduge, et midagi ei ole õhu sisend- või väljundavades.

Kui probleemi ei ole loetletud või see kestab, võtke ühendust meie kliendi tugiteenistusega (vaadake lehelt 217).

INHOUD

01

HET APPARAAT
GEBRUIKEN

181-183

02

HET APPARAAT
LEREN KENNEN

184-185

03

HET APPARAAT
GEBRUIKEN

186-188

04

REINIGING EN
ONDERHOUD

189-191

05

PROBLEMEN
OPLOSSEN

192

HET APPARAAT GEBRUIKEN

01

Montage-instructies

Als u het apparaat voor de eerste keer gebruikt, verwijdt u de verpakking en bevestigt u de onderdelen aan de hand van de onderstaande stappen.

1

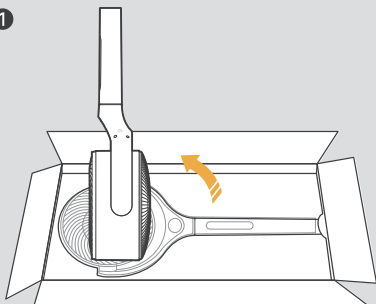

Draai het ventilatorhuis
ondersteboven

2

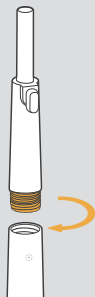

Breng het korte voetstuk aan in het
ventilatorhuis.

3

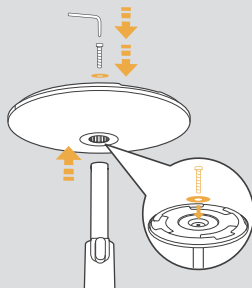

Druk de kolom in de voet, schroef
deze vervolgens door de platte
onderlegging en in de onderkant
van de kolom.

4

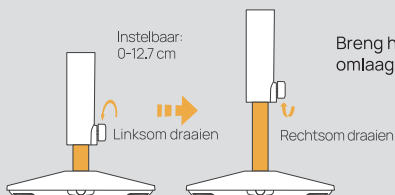

Breng het apparaat omhoog of omlaag tot de gewenste hoogte.

5

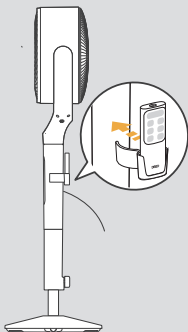

Monteer de houder van de afstandsbediening.

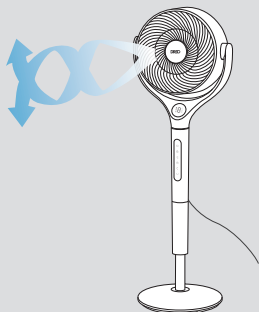

LET OP

Gebruik de torenventilator **niet** als de voet niet geïnstalleerd is. Wees voorzichtig en behandel de voet voorzichtig tijdens de installatie.

Inhoud van de verpakking

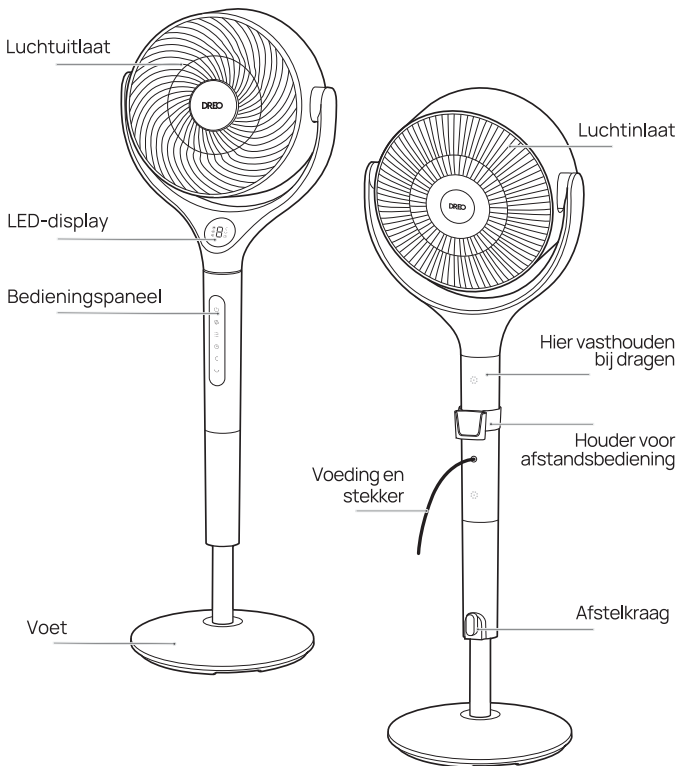

HET APPARAAT LEREN KENNEN

02

Bedieningspaneel



Aan/uit-knop

- Zet de stroom aan/uit.



Knop ventilatortoerental (1-9 niveaus - turbo)



Knop Modus

- Schakelen tussen de modi Normaal/Auto/Turbo.
- Houd de knop 3 seconden lang ingedrukt om het geluid in of uit te schakelen.



Timerknop

- Klik op de timerknop (0-8h).



Knop Verticale oscillatie

- Veeg de luchtstroom verticaal (0°/60°/90°/120°).



Knop Horizontale oscillatie

- Veeg de luchtstroom horizontaal (0°/30°/60°/90°/120°).

Opmerking:

- Als het apparaat is uitgeschakeld, toont het display  terwijl de ventilator terug gaat naar de oorspronkelijke positie. U kunt deze functie in- of uitschakelen door  3 seconden lang ingedrukt te houden.
- Houd  en  tegelijkertijd 5 seconden ingedrukt om de fabrieksinstellingen te herstellen.

LED-display



Automatische
modus



Turbomodus



Normale
modus



Ventilatortoerental
/ timeruur



Verticale
oscillatie



Horizontale
oscillatie



Timer

HET APPARAAT GEBRUIKEN

03

Haal het meeste uit het apparaat

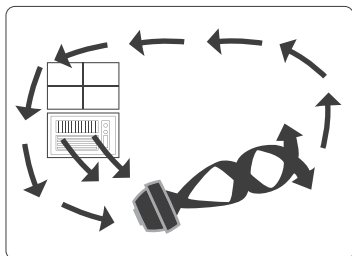

Zomer:

Gebruik met airconditioning

Plaats de luchtcirculator voor de airco om koude lucht te laten circuleren en voor betere koeling te zorgen.

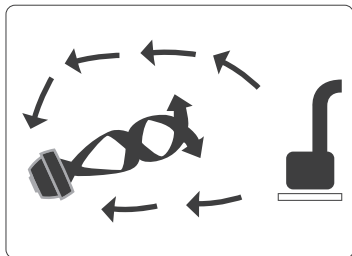

Winter:

Gebruik met verwarming

Stuur de warmte naar de hoek van de kamer en laat warme lucht sneller circuleren.

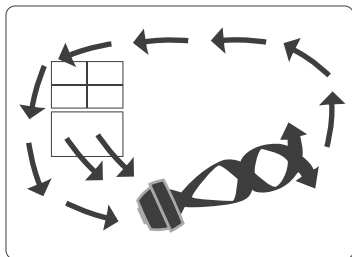



Lente en herfst:

Circulatis

Maak het binnenshuis net zo fris en aangenaam als buiten.

Werkmodi (druk op op de afstandsbediening)

	Normale modus Ventilator draait op het vaste toerental.
	Automatische modus De ventilator verhoogt automatisch de snelheid wanneer de kamertemperatuur hoger is en verlaagt de snelheid wanneer de temperatuur lager is.
	Turbomodus Ventilator draait op het maximale toerental.

Extra functies





Timer

Als de ventilator AAN/UIT staat, raakt u herhaaldelijk de timerknop  op de afstandsbediening aan om een timer in te stellen van 0 tot 8 uur. Wanneer de timer eindigt, stopt/start de ventilator automatisch. Als u wilt annuleren, stelt u de tijd in op 0 uur.

Opmerking: Wanneer de timer voor automatisch uitschakelen is ingeschakeld, keert het display na 3 seconden terug naar het ventilatortoerental.



Kinderslot

Houd  en  tegelijkertijd 3 seconden ingedrukt om het kinderslot in of uit te schakelen.

Opmerking: Het kinderslot is niet van toepassing op bewerkingen met de afstandsbediening. U kunt het kinderslot ook uitschakelen door het opnieuw aan te sluiten of de fabrieksinstellingen te herstellen.



Geheugen

Als de ventilator wordt UITGESCHAKELD of losgekoppeld van de voeding, werkt deze met de vorige instellingen (behalve de timerinstelling) wanneer deze weer wordt INGESCHAKELD.



Aftelscherm

Wanneer u de knoppen voor Fabrieksinstellingen herstellen, Kinderslot en Dempen lang indrukt, wordt dienovereenkomstig afgeteld op het display.



Display automatisch uit

Het display wordt na 1 minuut uitgeschakeld. Activeer het display met een willekeurige knop.

Afstandsbediening

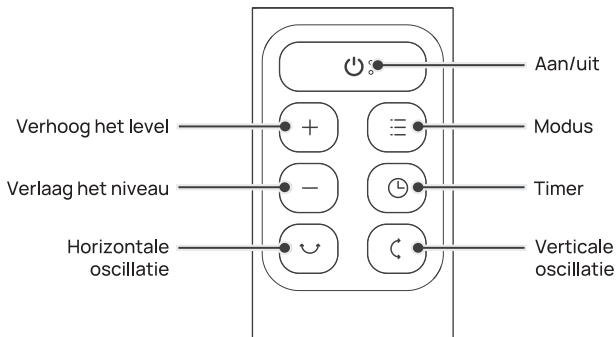

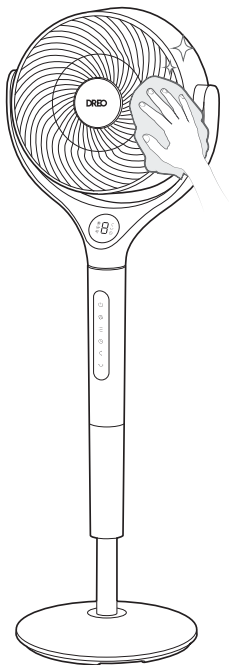

Buitenoppervlak

Veeg het stof voorzichtig weg met een zachte, droge doek.

Voet

De voet kan in omgekeerde volgorde van montage worden gedemonteerd.

VOORZICHTIG



1. Haal altijd de stekker van de ventilator uit het stopcontact voordat u deze reinigt of onderhoudt, om het risico van brand, elektrische schokken of persoonlijk letsel te voorkomen.
2. Dompel de motor niet onder in water en zorg dat er geen water in het motorhuis terechtkomt.
3. Gebruik geen chemische middelen bij het reinigen van de ventilator.
4. Bewaar hem op een koele, droge plaats en dek hem af om hem te beschermen tegen stof.



WAARSCHUWING

Schakel het apparaat uit en haal de stekker uit het stopcontact voordat u het schoonmaakt en onderhoud uitvoert om het risico op elektrische schokken en persoonlijk letsel te verkleinen.

1

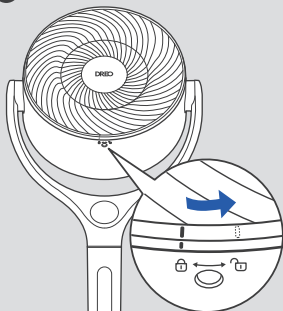

Verwijder de schroef van het frontrooster, draai het rooster linksom om het te verwijderen.

2

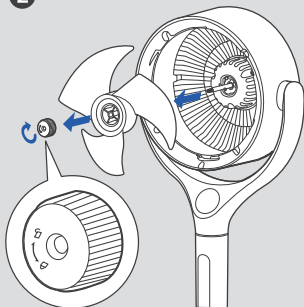

Verwijder de meskap en de eenheid van de as

3

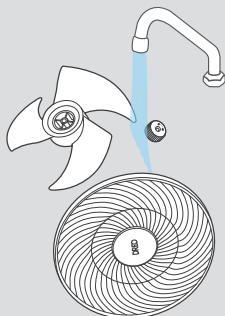

Spoel kap, messen en rooster af onder stromend water of met een schone, vochtige doek.

4

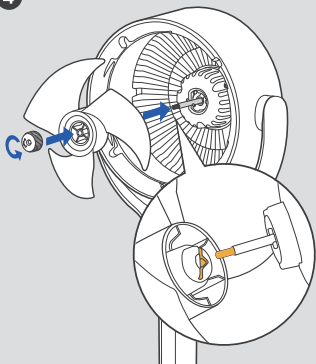

Droog alle onderdelen af en plaats de meseenheid terug in de as door de D-vormige punten in het midden uit te lijnen.

5

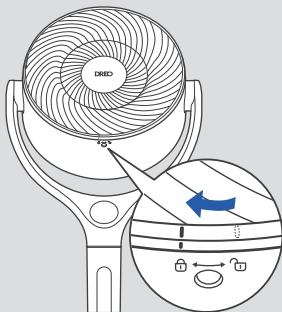

- (1) Lijn de punt op het voorrooster uit met het rechter punt op de behuizing.
- (2) Draai het rooster rechtsom en breng de schroef weer aan.

PROBLEMEN OPLOSSEN 05

Het apparaat gaat niet aan!

Controleer of het snoer is aangesloten op een stopcontact en of de netspanning overeenkomt met het voltage dat op het apparaat wordt aangegeven.

Het apparaat trilt en wiebelt!

1. Plaats het apparaat op een vlakke, horizontale ondergrond.
2. Een onjuiste installatie kan ook leiden tot trillingen. Zie de montage-instructies op pagina 181-182.

Het apparaat maakt trillingen en lawaai!

1. Plaats het apparaat op een vlakke, horizontale ondergrond.
2. Zorg ervoor dat u niets in de luchtinlaat en -uitlaat steekt.

Neem contact op met onze klantenservice als uw probleem niet wordt vermeld of blijft bestaan (zie pagina 217)

ÍNDICE

01

MONTAR O
APARELHO

193-195

02

CONHECER O
APARELHO

196-197

03

UTILIZAR O
APARELHO

198-200

04

LIMPEZA E
MANUTENÇÃO

201-203

05

RESOLUÇÃO
DE PROBLEMAS

204

MONTAR O APARELHO

01

Instruções de montagem

Quando utilizar o aparelho pela primeira vez, remova os materiais de embalagem e monte as peças seguindo os passos indicados abaixo.

1

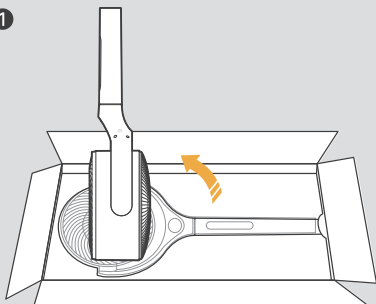

Vire o corpo do ventilador ao contrário

2

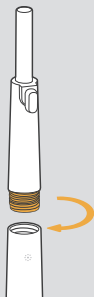

Instale o pedestal curto no corpo do ventilador.

3

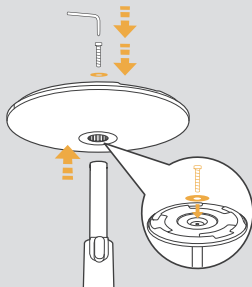

Introduza a coluna na base e, em seguida, aparafuse através da anilha plana e na parte inferior da coluna.

4

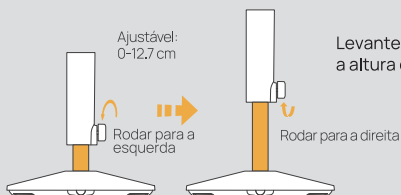

Levante ou baixe o aparelho para a altura desejada.

5

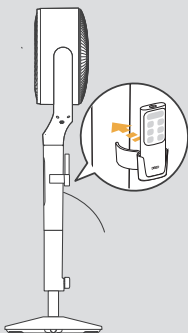

Instale o suporte do controlo remoto.

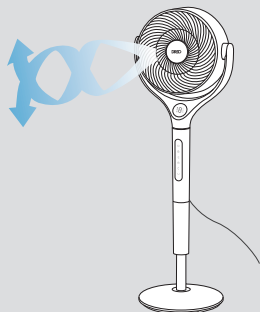

ATENÇÃO

Não utilize o ventilador de circulação de ar se a base não tiver sido instalada.

Tenha cuidado e manuseie a base com cuidado durante a instalação.

Conteúdo da embalagem

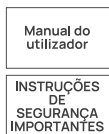
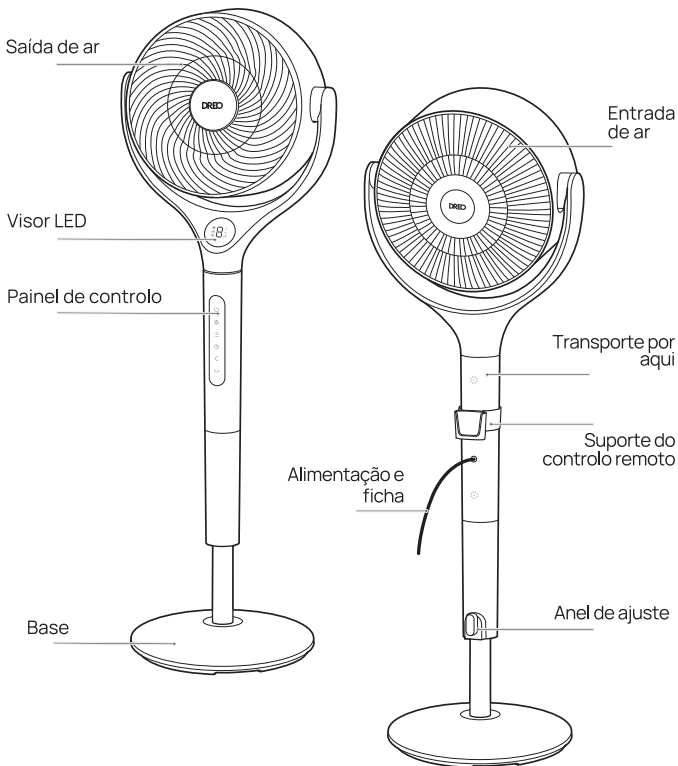

Controlo remoto

2 pilhas AAA

Suporte do controlo remoto

Anilha plana

Parafuso para a base

Chave de fendas para a base

CONHECER O APARELHO

02

Painel de controlo



Botão de energia

- Ligar/desligar.



Botão de velocidade do ventilador (1-9 níveis - Turbo)



Botão Modo

- Alterne entre os modos Normal/Automático/Turbo.
- Manter pressionado durante 3 segundos para ativar/desativar o som.



Botão Temporizador

- Selecione para definir um temporizador (0-8h).



Botão de oscilação vertical





- Oscilar o fluxo de ar verticalmente (0°/60°/90°/120°).



Botão de oscilação horizontal

- Oscilar o fluxo de ar horizontalmente (0°/30°/60°/90°/120°).

Nota:

- Quando desligado, o visor irá apresentar  enquanto o ventilador é reposto na sua posição original. Pode ativar/desativar esta funcionalidade premindo  durante 3 segundos.
- Mantenha pressionado  e  em simultâneo durante 5 segundos para repor as predefinições.

Visor LED



Modo Auto



Modo Turbo



Normální
režim



Velocidade do
ventilador/Horas do
temporizador



Oscilação
vertical



Oscilação
horizontal



Temporizador

UTILIZAR O APARELHO

03

Obter o máximo proveito do seu aparelho

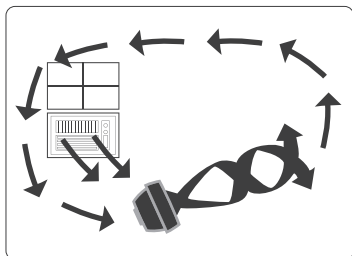

Verão:

Utilizar com ar condicionado

Posicione o circulador de ar à frente do seu ar condicionado para fazer circular o ar frio e proporcionar um melhor arrefecimento.

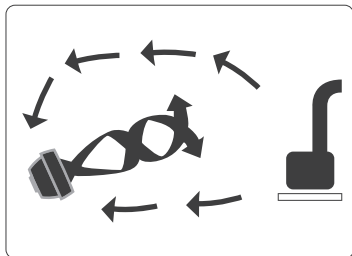

Inverno:

Utilizar com aquecedor

Envie o calor para o canto da divisão e circule ar quente mais rapidamente.

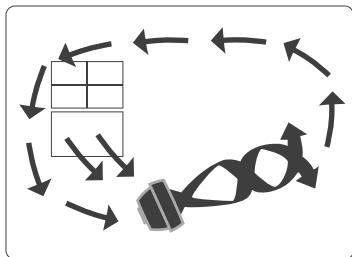



Primavera e outono:

Circulação

Torne o espaço interior mais fresco e agradável que o espaço exterior.

Modos de funcionamento (pressione no controlo remoto)

	Modo Normal O ventilador funciona a uma velocidade fixa.
	Modo Auto O ventilador aumenta automaticamente a velocidade quando a temperatura ambiente é mais alta e diminui a velocidade quando a temperatura é mais baixa.
	Modo Turbo O ventilador funciona à velocidade máxima.

Funcionalidades adicionais



Temporizador

Quando o ventilador estiver ligado/desligado, toque no botão do temporizador  no controlo remoto repetidamente para definir um temporizador entre 0 e 8 horas. Quando o temporizador terminar, o ventilador irá parar/começar a funcionar automaticamente. Para cancelar, defina o tempo para 0 horas.

Nota: Quando o temporizador de encerramento automático está ativado, o visor voltará a apresentar a velocidade do ventilador após 3 segundos.



Bloqueio para crianças

Pressione  e  simultaneamente durante 3 segundos para ligar/desligar o bloqueio para crianças.

Nota: O Bloqueio para crianças não se aplica a operações a partir do controlo remoto. Também pode desligar o Bloqueio para crianças ao voltar a ligar e repor as definições de fábrica.



Memória

Quando o ventilador for ligado novamente, depois de ter sido desligado ou desconectado da corrente, irá funcionar com as definições anteriores (exceto a definição do temporizador).



Exibição de contagem decrescente

Quando mantém pressionados os botões para Reposição de fábrica, Bloqueio para crianças e Silenciar, será apresentada uma contagem decrescente no ecrã em conformidade.



Desligar visor automaticamente

O visor desliga após 1 minuto.
Pressione qualquer botão para ativar o visor.

Controlo remoto

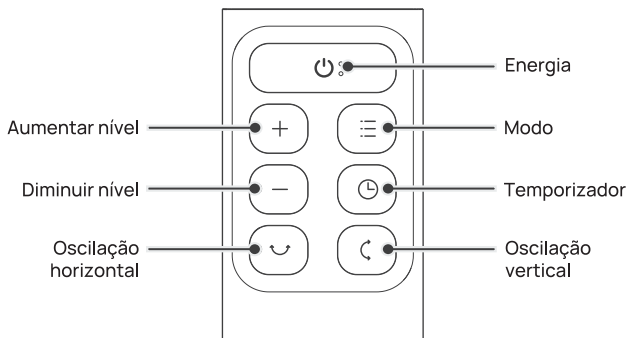

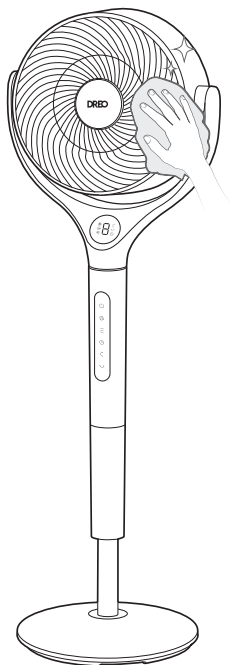

Superfície exterior

Limpe cuidadosamente o pó com um pano macio e seco.

Base

A base pode ser desmontada na ordem inversa da montagem.

ATENÇÃO



1. Desligue sempre o ventilador da tomada antes de efetuar qualquer limpeza ou manutenção, para evitar o risco de incêndio, choque elétrico ou ferimentos.
2. Não mergulhe em água nem permita a entrada de água no compartimento do motor.
3. Não utilize quaisquer produtos químicos para limpar o ventilador.
4. Guarde num local fresco e seco e cubra para proteger do pó.



AVISO

Para reduzir o risco de choque elétrico e ferimentos pessoais, desligue o aparelho e retire a ficha da tomada antes de efetuar qualquer trabalho de limpeza e manutenção.

1

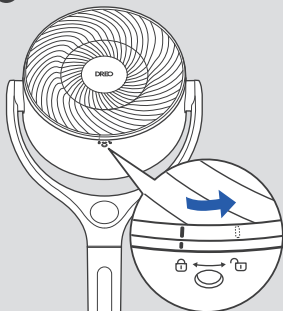

Remova o parafuso da grelha frontal e rode a grelha para a esquerda para a tirar.

2

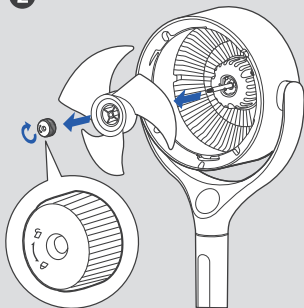

Remova a tampa e o conjunto da lâmina do eixo

3

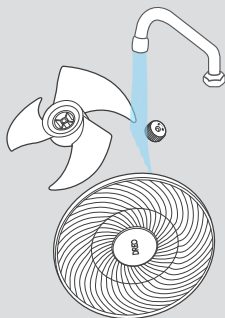

Lave a tampa, as lâminas e a grelha com água corrente e um pano limpo e humedecido.

4

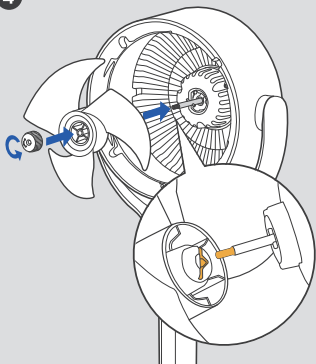

Seque todas as peças e volte a introduzir o conjunto da lâmina no eixo alinhando as pontas em forma de D no centro.

5

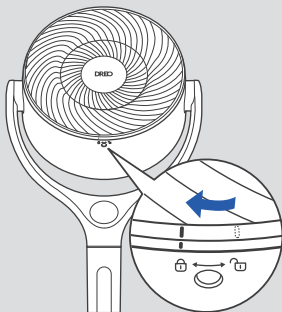

- (1) Alinhe o ponto na grelha frontal com o ponto direito na caixa.
- (2) Rode a grelha para a direita e volte a instalar o parafuso no lugar.

O meu aparelho não liga!

Certifique-se de que o cabo está ligado a uma tomada com energia e que a tensão da rede elétrica corresponde à tensão indicada no aparelho.

O meu aparelho está a tremer e a balançar!

1. Coloque o aparelho sobre uma superfície plana e nivelada.
2. Uma instalação incorreta também pode causar instabilidade. Consulte as instruções de montagem na [página 193-194](#).

O meu aparelho produz vibração e ruído!

1. Coloque o aparelho sobre uma superfície plana e nivelada.
2. Certifique-se de que não introduz nada na entrada e saída de ar.

Se o seu problema não estiver mencionado ou persistir, contacte o nosso serviço de apoio ao cliente (ver [página 217](#)).

OBSAH

01

SESTAVENÍ
SPOTŘEBIČE

205-207

02

POPIS
SPOTŘEBIČE

208-209

03

POUŽÍVÁNÍ
SPOTŘEBIČE

210-212

04

ČIŠTĚNÍ
A ÚDRŽBA

213-215

05

ŘEŠENÍ POTÍŽÍ

216

SESTAVENÍ SPOTŘEBIČE

01

Pokyny k sestavení

Při prvním použití spotřebiče odstraňte obaly a připevněte díly podle níže uvedených kroků.

1

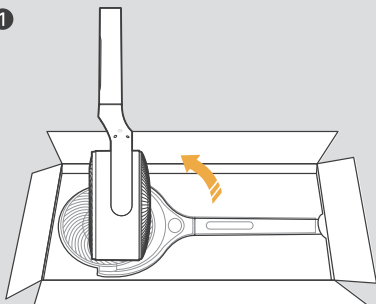

Otočte tělo ventilátoru
dnem vzhůru

2

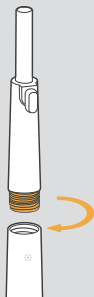

Nainstalujte krátký podstavec do
tělesa ventilátoru.

3

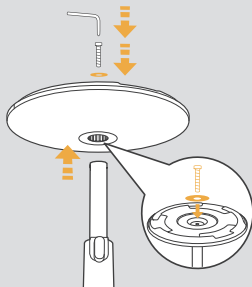

Zatlačte sloupek do základny, poté
jej prošroubujte skrz plochou
podložku a zašroubujte do spodní
části sloupku.

4

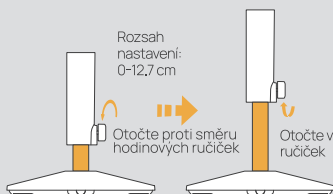

Rozsah
nastavení:
0-12,7 cm

Otočte proti směru
hodinových ručiček

Otočte ve směru hodinových
ručiček

Zvedněte nebo spusťte spotřebič
do požadované výšky.

5

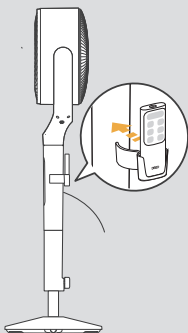

Nainstalujte držák dálkového
ovladače.

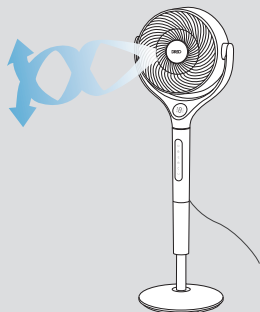

POZOR

Nepoužívejte ventilátor, pokud není
nainstalována základna.

Postupujte obezřetně a se
základnou manipulujte opatrně.

Obsah balení

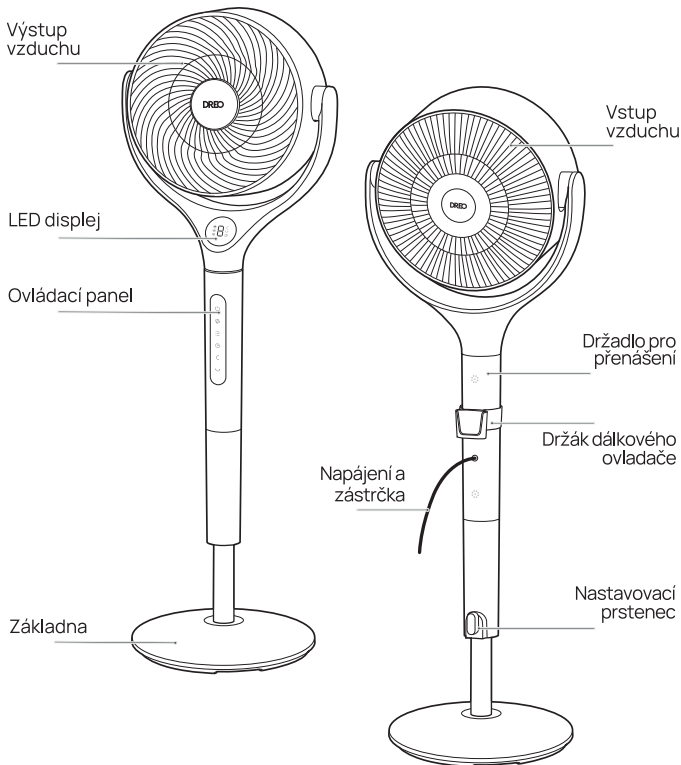

Ovládací panel



Tlačítko napájení

- Zapnutí/vypnutí napájení.



Tlačítko otáček ventilátoru (1–9 úrovní – Turbo)



Tlačítko režimu

- Přepínání mezi režimy Normální/Automatický/Turbo.
- Dlouhým stisknutím po dobu 3 sekund ztlumíte/zapnete zvuk.



Tlačítko časovače

- Vyberte pro nastavení časovače (0–8h).



Tlačítko vertikální oscilace





- Vertikální usměrnění proudění vzduchu (0°/60°/90°/120°).



Tlačítko horizontální oscilace

- Horizontální usměrnění proudění vzduchu (0°/30°/60°/90°/120°).

Poznámka:

- Po vypnutí se na displeji zobrazí , zatímco se ventilátor přemísťuje do původní polohy. Tuto funkci můžete zapnout/vypnout dlouhým stisknutím  po dobu 3 sekund.
- Dlouhým současným stisknutím tlačítek  a  po dobu 5 sekund pro obnovení továrního nastavení.

LED displej



Automatický
režim



Režim Turbo



Normální
režim



Otáčky
ventilátoru/časovač



Vertikální
oscilace



Horizontální
oscilace



Časovač

POUŽÍVÁNÍ SPOTŘEBIČE

03

Pokyny pro optimální využití spotřebiče

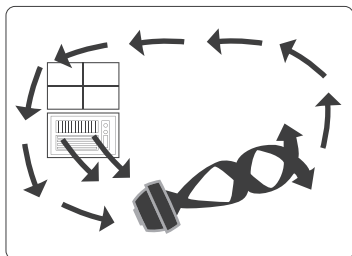

Léto:

Použití s klimatizací

Umístěte ventilátor před klimatizaci, aby odváděl studený vzduch a zajistil lepší chlazení.

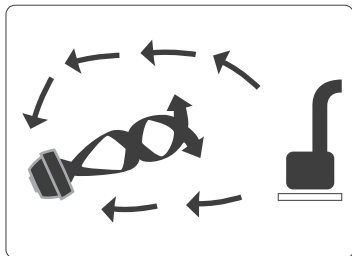

Zima:

Použití s topidlem

Nasměrujte teplo do rohu místnosti, aby se rychleji rozproudil teplý vzduch.

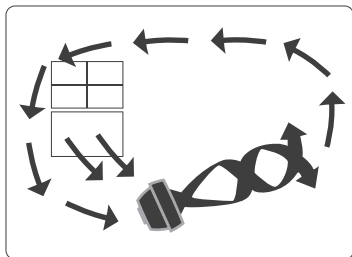



Jaro a podzim:

Větrání

Vytvořte si v interiéru stejně svěží a příjemnou atmosféru, jako venku.

Provozní režimy (Stiskněte na dálkovém ovladači)

	Normální režim Ventilátor běží pevnou rychlostí.
	Automatický režim Ventilátor automaticky zvyšuje rychlost, když je teplota v místnosti vyšší, a snižuje rychlost, když je teplota nižší.
	Režim Turbo Ventilátor běží na maximální otáčky.

Další funkce



Časovač

Když je ventilátor ZAPNUTÝ/VYPNUTÝ, opakovaným stisknutím tlačítka časovače  na dálkovém ovladači nastavte časovač od 0 do 8 hodin. Po skončení časovače se ventilátor automaticky zastaví/spustí. Chcete-li zrušit, nastavte čas na 0 hodin.

Poznámka: Pokud je aktivován časovač automatického vypnutí, po 3 sekundách se na displeji obnoví zobrazení otáček ventilátoru.



Dětský zámek

Dlouhým stisknutím  a  současně po dobu 3 sekund zapnete/vypnete dětský zámek.

Poznámka: Dětský zámek se nevztahuje na ovládání pomocí dálkového ovladače. Dětský zámek můžete také vypnout odpojením a připojením k elektrické zásuvce, čímž se obnoví tovární nastavení.



Paměť

Pokud je ventilátor vypnutý nebo odpojený od napájení, bude po opětovném zapnutí fungovat s předchozím nastavením (kromě nastavení časovače).



Zobrazení odpočítávání

Při dlouhém stisknutí tlačítek pro obnovení továrního nastavení, dětský zámek a ztlumení, se na displeji zobrazí odpočet.



Automatické vypnutí displeje

Displej se vypne po 1 minutě.
Probud'te displej libovolným tlačítkem.

Dálkové ovládání

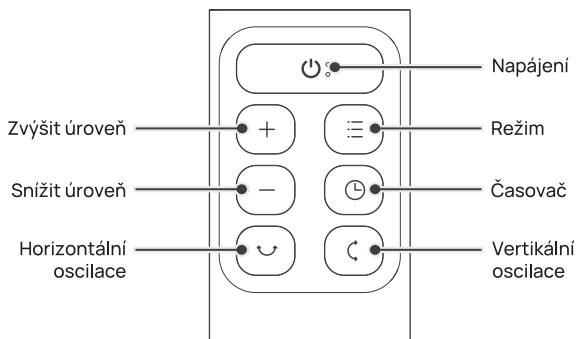

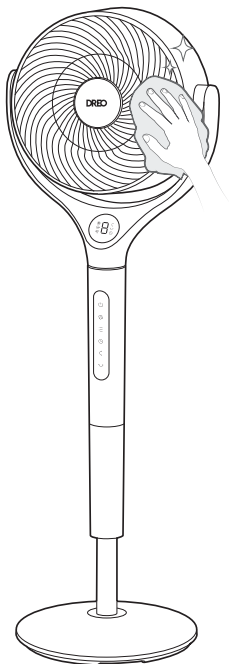

Vnější povrch

Jemně setřete prach měkkým, suchým hadříkem.

Základna

Základnu lze rozebrat v opačném pořadí než při montáži.

POZOR



1. Před jakýmkoli čištěním nebo údržbou vždy odpojte ventilátor ze zásuvky, abyste předešli riziku požáru, úrazu elektrickým proudem nebo zranění osob.
2. Zabraňte ponořování do vody a zabraňte vniknutí vody do krytu motoru.
3. Při čištění ventilátoru nepoužívejte žádné chemické prostředky.
4. Skladujte na chladném a suchém místě a zakryjte, aby byl chráněn před prachem.



VAROVÁNÍ

Aby se snížilo riziko úrazu elektrickým proudem a zranění osob, před každým čištěním a údržbou spotřebič vypněte a odpojte ze zásuvky.

1

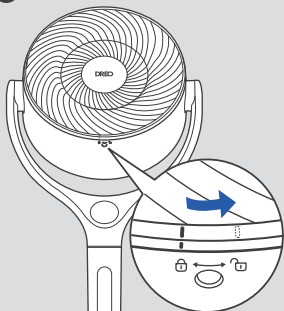

Demontujte šroub na přední mřížce, otočte mřížku proti směru hodinových ručiček a sejměte.

2

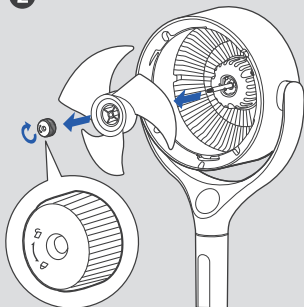

Sejměte krytku lopatek a sestavu z hřídele

3

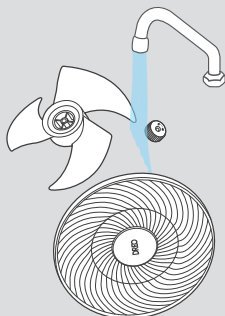

Opláchněte víčko, lopatky a mřížku pod tekoucí vodou nebo otřete čistým, vlhkým hadříkem.

4

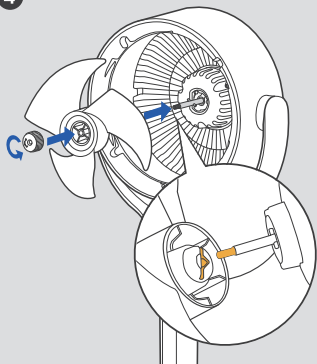

Všechny součásti osušte a vložte sestavu lopatek zpět do hřídele tak, že zarovnáte hroty ve tvaru D se středem.

5

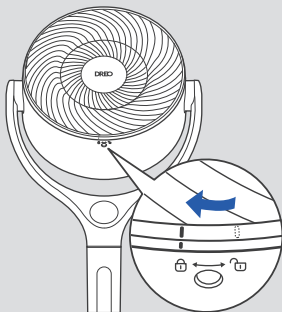

- (1) Zarovnejte bod na přední mřížce s příslušným bodem na těle.
- (2) Otočte mřížku ve směru hodinových ručiček a namontujte šroub zpět na místo.

Spotřebič nelze zapnout!

Zkontrolujte, zda je napájecí kabel zapojen do elektrické zásuvky a zda napětí v síti odpovídá napětí uvedenému na spotřebiči.

Spotřebič se otřásá a kymácí!

1. Umístěte spotřebič na rovný a vodorovný povrch.
2. Nesprávná instalace může také způsobit chvění. Viz pokyny pro sestavení na straně 205-206.

Spotřebič vibruje a je hlučný!

1. Umístěte spotřebič na rovný a vodorovný povrch.
2. Dbejte na to, abyste do vstupu a výstupu vzduchu nic nevkládali.

Pokud váš problém není uveden v seznamu nebo stále přetrvává, kontaktujte prosím naši zákaznickou podporu (viz strana 217).

Model No.: DR-HPF022
Rev_1.0

We're Here to Help!



(888) 290-1688 Mon - Fri, 9:00 am-5:00 pm PST/PDT (U.S. Only)

+49 800 000 9169 Mon-Fri 9:00-12:00 / 14:00-17:00 CEST/UTC+2 (Germany Only)



support@dreo.com

uk-support@dreo.com

eu-support@dreo.com



www.dreo.com

www.dreo.com

Looking for help?

Contact us to get expert support



eu-support@dreo.com



+49 800 000 9169



www.dreo.com

Mon-Fri 9:00-12:00 / 14:00-17:00 CEST/UTC+2 (Germany Only)